

A kezelési kézikönyvet tekintse a gépkocsi állandó tartozékának. Ha a gépkocsit eladja, adja tovább a kezelési kézikönyvet is a gépkocsival együtt.

Ez a kezelési kézikönyv a gépkocsi összes típusára vonatkozik. A kézikönyvben olyan berendezésekről is található leírást, amelyek az adott gépkocsiban nem találhatók meg.

A kezelési kézikönyvben található ábrákon olyan funkciók és berendezések láthatók, melyek néhány, de nem minden típusnál megtalálhatók. Egyes funkciók az adott típusból hiányozhatnak.

A kezelési kézikönyvben található adatok és információk a kiadás időpontjában érvényesek. A Honda Motor Co., Ltd. fenntartja magának a jogot, hogy egyes műszaki jellemzőket bármikor, előzetes értesítés és bármilyen felelősségvállalás nélkül megszüntessen vagy megváltoztasson.

A kezelési kézikönyvet mind a jobb-, mind a balkormányos járművekhez alkalmazni lehet, az illusztrációk főképpen a balkormányos modellekre vonatkoznak.

➔ Biztonságos vezetés 31. o.

A biztonságos vezetés érdekében 32. o. Biztonsági övek 36. o. Légzsákok 47. o.

➔ Műszerfal 79. o.

Visszajelzők 80. o. Mérőműszerek és intelligens többfunkciós kijelző 112. o.

➔ Kezelőszervek 131. o.

Óra 132. o. Ajtók zárása és nyitása 133. o.

A napellenző lehúzása és felhúzása* 154. o.

Üléspozíciók beállítása 178. o.

➔ Funkciók 207. o.

Audiorendszer* 208. o. Az audiorendszer használatának alapműveletei 215. o., 243

Testre szabható funkciók 299. o.

➔ Vezetés 357. o.

Elindulás előtt 358. o. Utánfutó vontatása* 362. o. Vezetés közben 368. o.

Tankolás 436. o. Üzemanyag-takarékosság 440. o.

➔ Karbantartás 443. o.

Karbantartás előtti teendők 444. o. Szervizemlékeztető rendszer 447. o.

Izzócsere 480. o.

Akkumulátor 502. o. A távirányító kezelése 506. o.

➔ Váratlan problémák megoldása 515. o.

Szerszámok 516. o. Gumidefekt esetén 517. o.

Túlmelegedés 542. o. Visszajelző, világítani kezd/villog 546. o.

Ha nem lehet kinyitni a csomagterajtót 560. o. Tankolás 561. o.

➔ Információ 565. o.

Műszaki adatok 566. o. Azonosítószámok 575. o.

Tartalom

Gyermekek biztonsága 60. o.	Kipufogógázzal kapcsolatos veszélyek 76. o.	Figyelmeztető címkék 77. o.
A csomagterájtó nyitása és zárása 144. o.	Biztonsági rendszer 147. o.	Az ablakok lehűzése és felhűzése 151. o.
A kormánykerék körül lévő kapcsolók működése 155. o.		Tükrök beállítása 175. o.
Belső világítás/Kényelmi utastér-világítás 187. o.		Légkondicionáló rendszer * 200. o.
Az audiorendszer hibaüzenetei* 290. o.	Általános információk az audiorendszerről 294. o.	
Telefonkihangsító rendszer* 315. o., 339		
Fékezés 414. o.	A gépkocsi leparkolása 424. o.	Tolatókamera* 435. o.
Kiegészítő felszerelések, átalakítások 441. o.		
Karbantartási ütemterv* 452. o.	Karbantartás a motorháztető alatt 460. o.	
Ablaktörlőlapátok ellenőrzése és karbantartása 493. o.	Gumibroncscok ellenőrzése és karbantartása 497. o.	
Légkondicionáló rendszer karbantartása 508. o.	Tisztítás 510. o.	
A motor nem indul 534. o.	Segédindítás 538. o.	A sebességváltó kart nem lehet mozgatni 541. o.
Biztosítékok 551. o.	Vontatás szükséghelyzetben 558. o.	
Az üzemyangrendszer légtelenítése 562. o.		
Rádióhullámokat kibocsátó berendezések* 577. o.	EK megfelelőségi nyilatkozat tartalmának ismertetése* 579. o.	

Rövid áttekintés 2. o.

Biztonságos vezetés 31. o.

Műszerfal 79. o.

Kezelőszervek 131. o.

Funkciók 207. o.

Vezetés 357. o.

Karbantartás 443. o.

Váratlan problémák megoldása 515. o.

Információ 565. o.

Tárgymutató 581. o.

Képes tárgymutató

Balkormányos típus

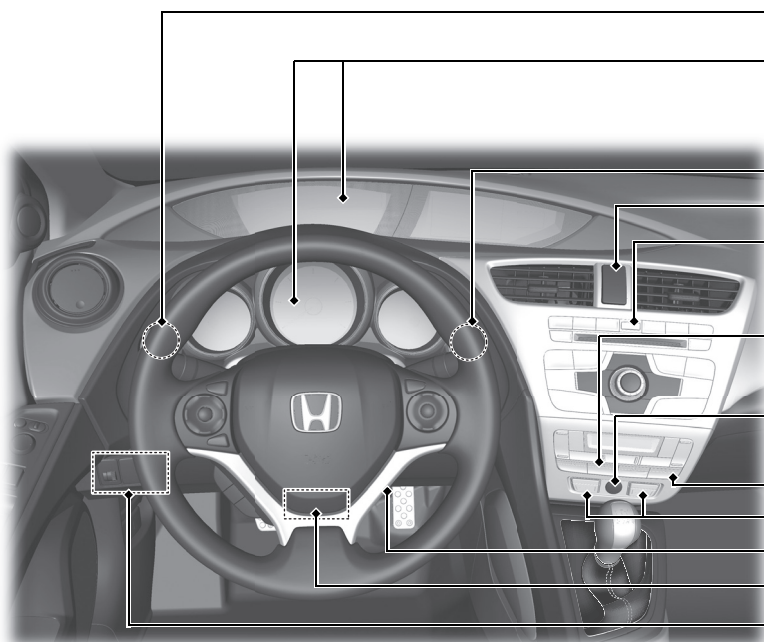

- ECON gomb* ➔ 387. o.
- Rendszervisszajelzők ➔ 80. o.
- Mérőműszerek ➔ 112. o.
- Intelligens többfunkciós információs kijelző ➔ 113. o.
- ENGINE START/STOP gomb* ➔ 156. o.
- Elakadásjelző gomb
- Audiorendszer* ➔ 208. o.
- Navigációs rendszer*
➔ Lásd a navigációs rendszer kézikönyvét
- Hátsóablak-párátlanító ➔ 173. o.
- Fűtött külső visszapillantó tükör gombja* ➔ 173. o.
- Automatikus alapjárat-leállítás kikapcsoló gombja* ➔ 384. o.
- Légkondicionáló rendszer* ➔ 200. o.
- Ülésfűtés-kapcsolók* ➔ 199. o.
- Gyújtáskapcsoló* ➔ 155. o.
- Kormánykerék beállítása ➔ 174. o.
-  (Menetstabilizátor (VSA) rendszer OFF) gombja ➔ 407. o.
- Fényszórómosó gomb* ➔ 171. o.
- Fényszórómagasság-beállító* ➔ 164. o.
- Parkolásérzékelő rendszer gombja* ➔ 426. o.
- Sávelhagyásra figyelmeztető rendszer* ➔ 400. o.

Jobbkormányos típus

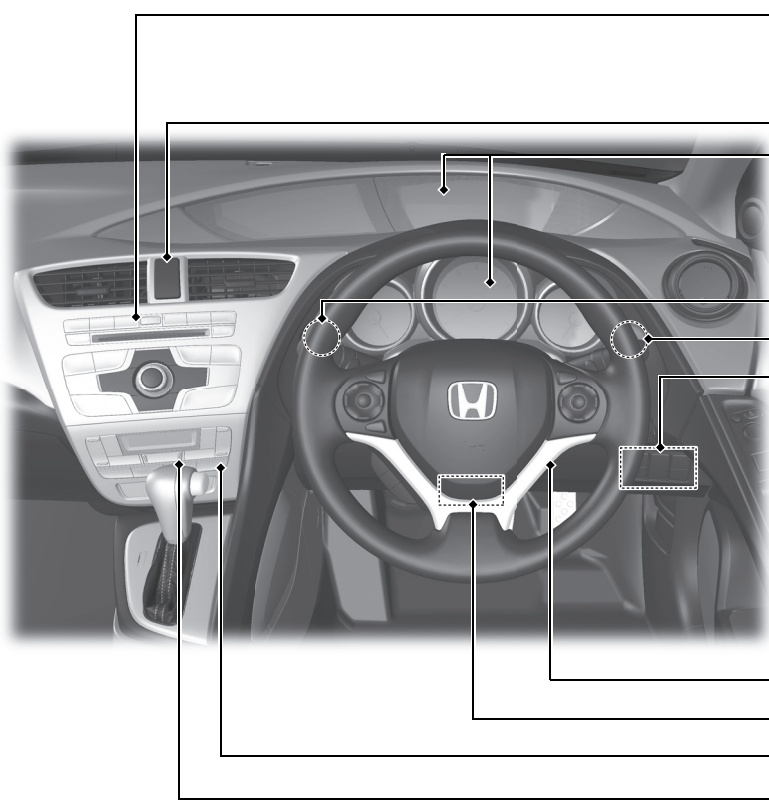

| Fűtött külső visszapillantó tükör gombja* ➔173. o.

| Audiorendszer* ➔208. o.

| Navigációs rendszer*

➔ Lásd a navigációs rendszer kézikönyvét

| Elakadásjelző gomb

| Rendszervisszajelzők ➔80. o.

| Mérőműszerek ➔112. o.

| Intelligens többfunkciós információs kijelző ➔113. o.

| ENGINE START/STOP gomb* ➔156. o.

| ECON gomb* ➔387. o.

| Fényszórómosó gomb* ➔171. o.

| Fényszórómagasság-beállító* ➔164. o.

| Parkolászérzékelő rendszer gombja* ➔426. o.

| Ultrahangos érzékelő kikapcsoló gombja* ➔149. o.

|  (Menetstabilizátor (VSA) rendszer OFF) gombja ➔407. o.

| Sávelhagyásra figyelmeztető rendszer* ➔400. o.

| Gyújtáskapcsoló* ➔155. o.

| Kormánykerék beállítása ➔174. o.

| Légkondicionáló rendszer* ➔200. o.

| Hátsóablak-párátlanító ➔173. o.

Képes tárgymutató

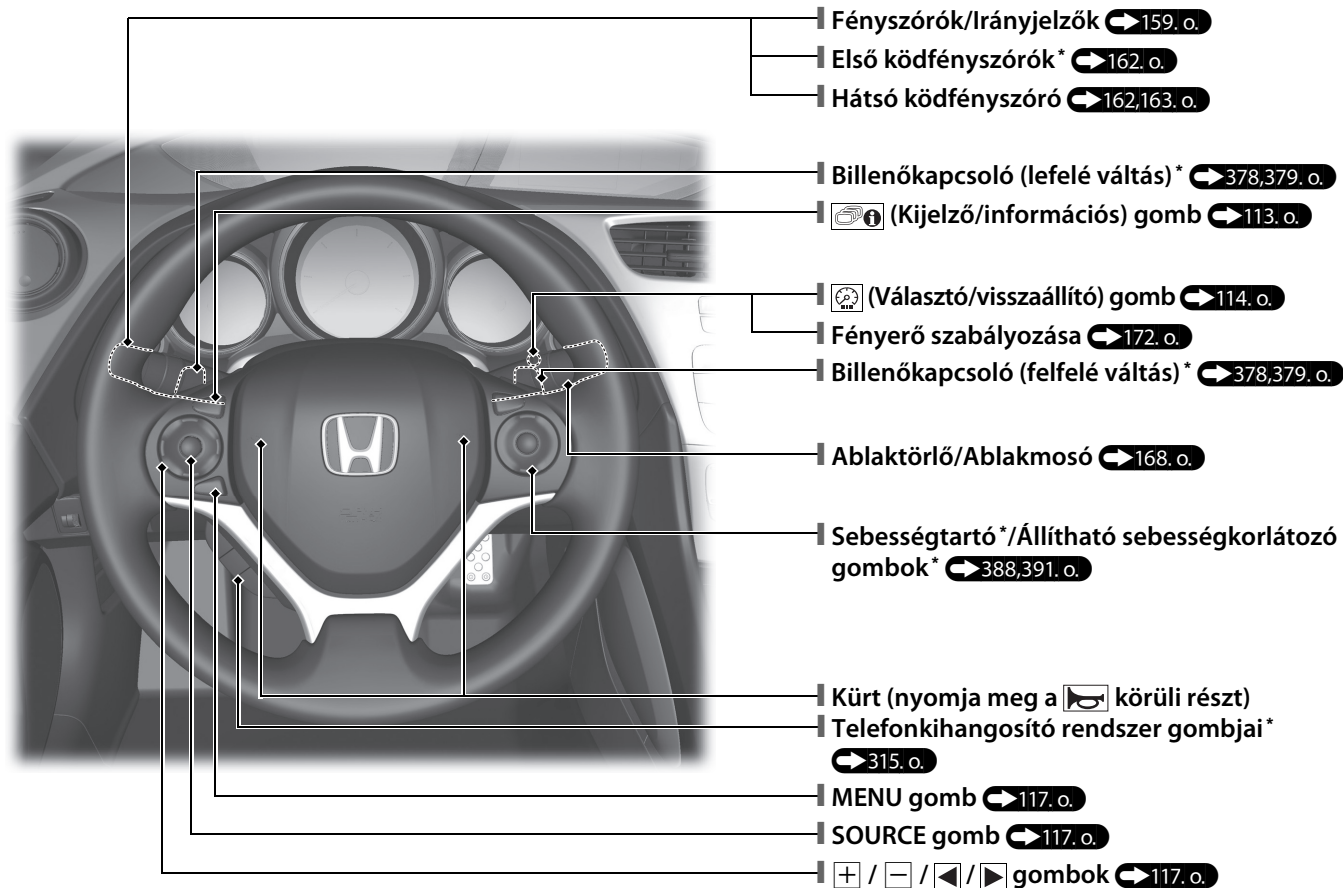

Balkormányos típus

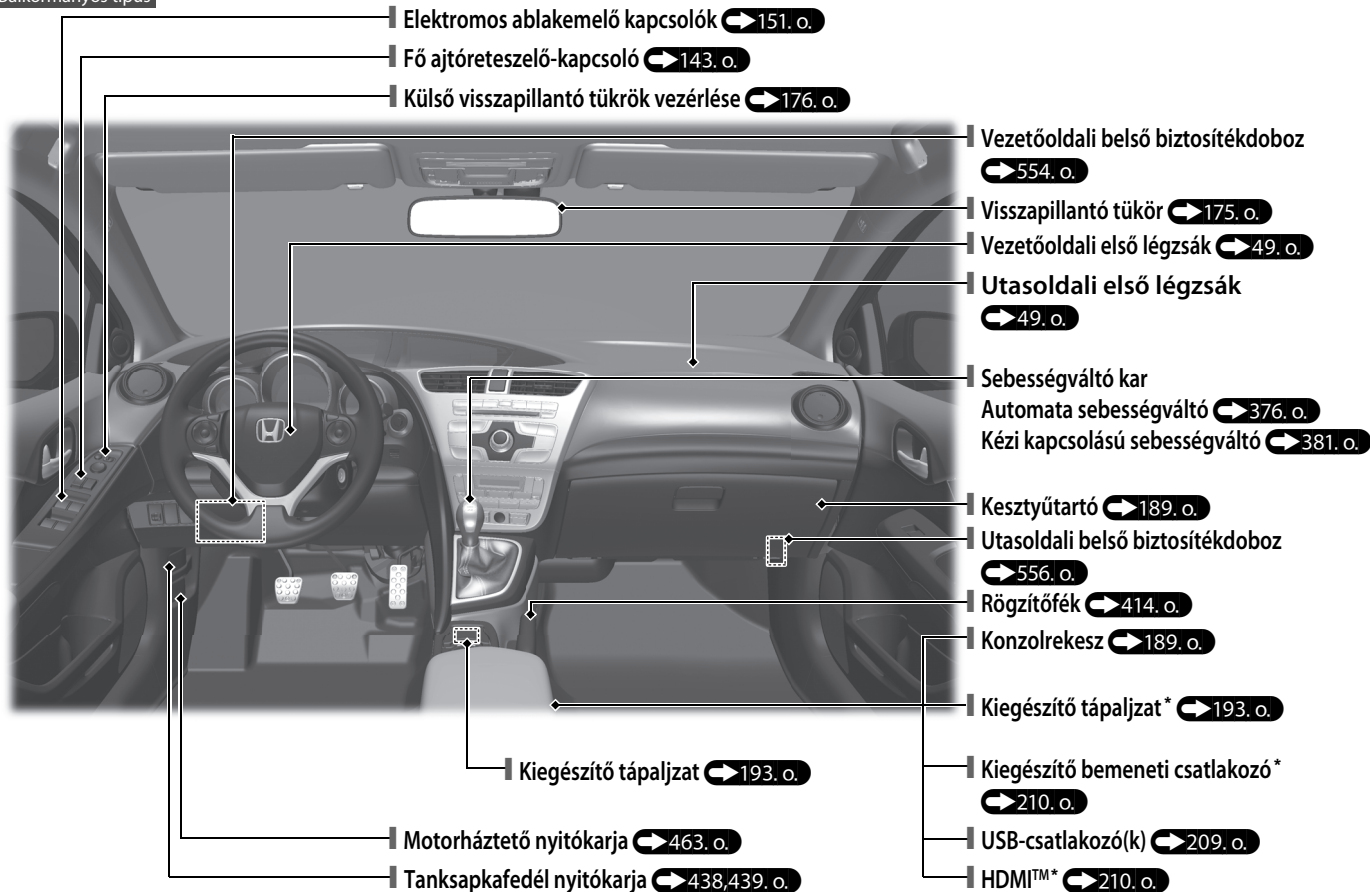

* Nem áll rendelkezésre minden modellen

Képes tárgymutató

Jobbkormányos típus

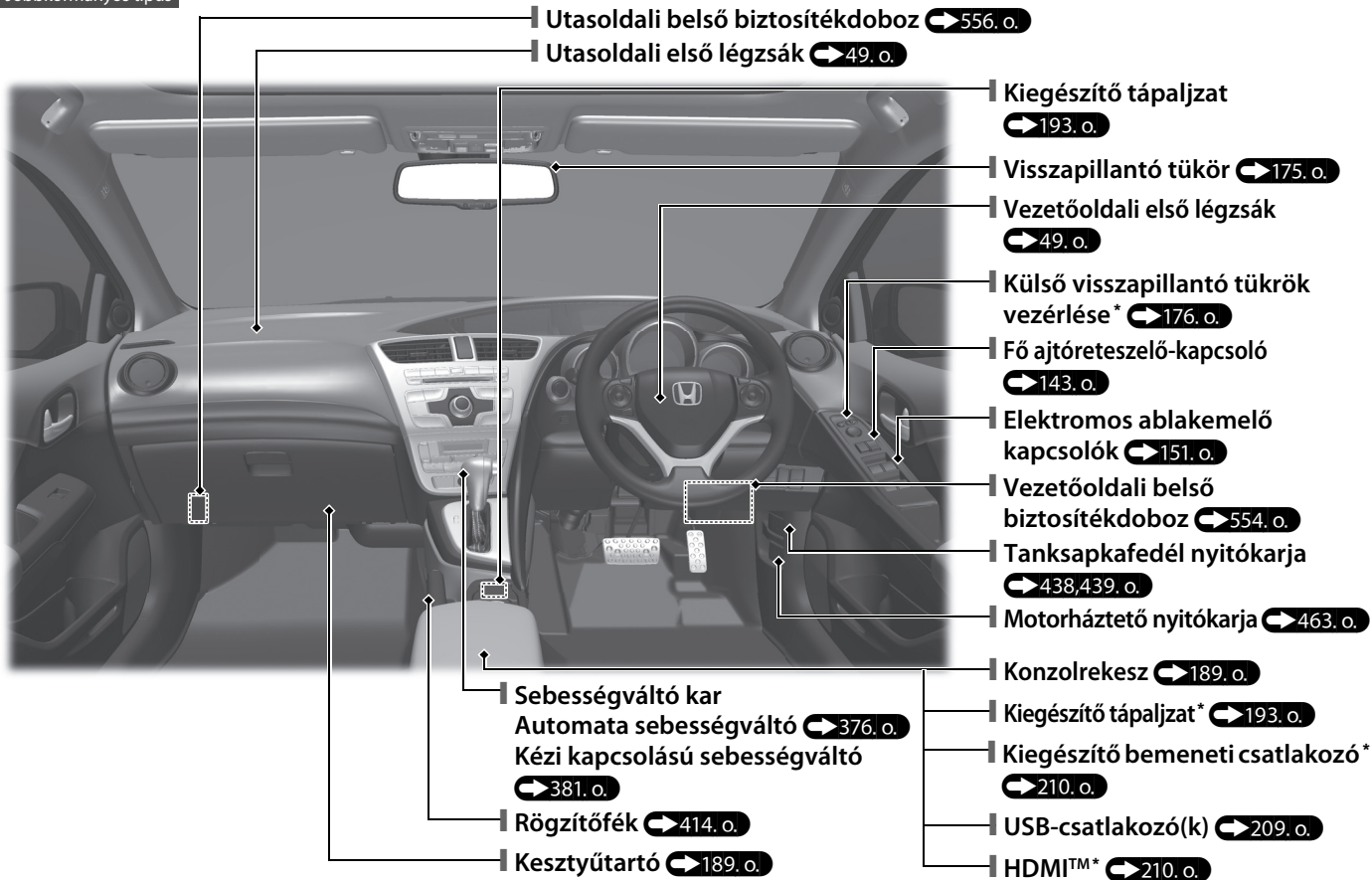

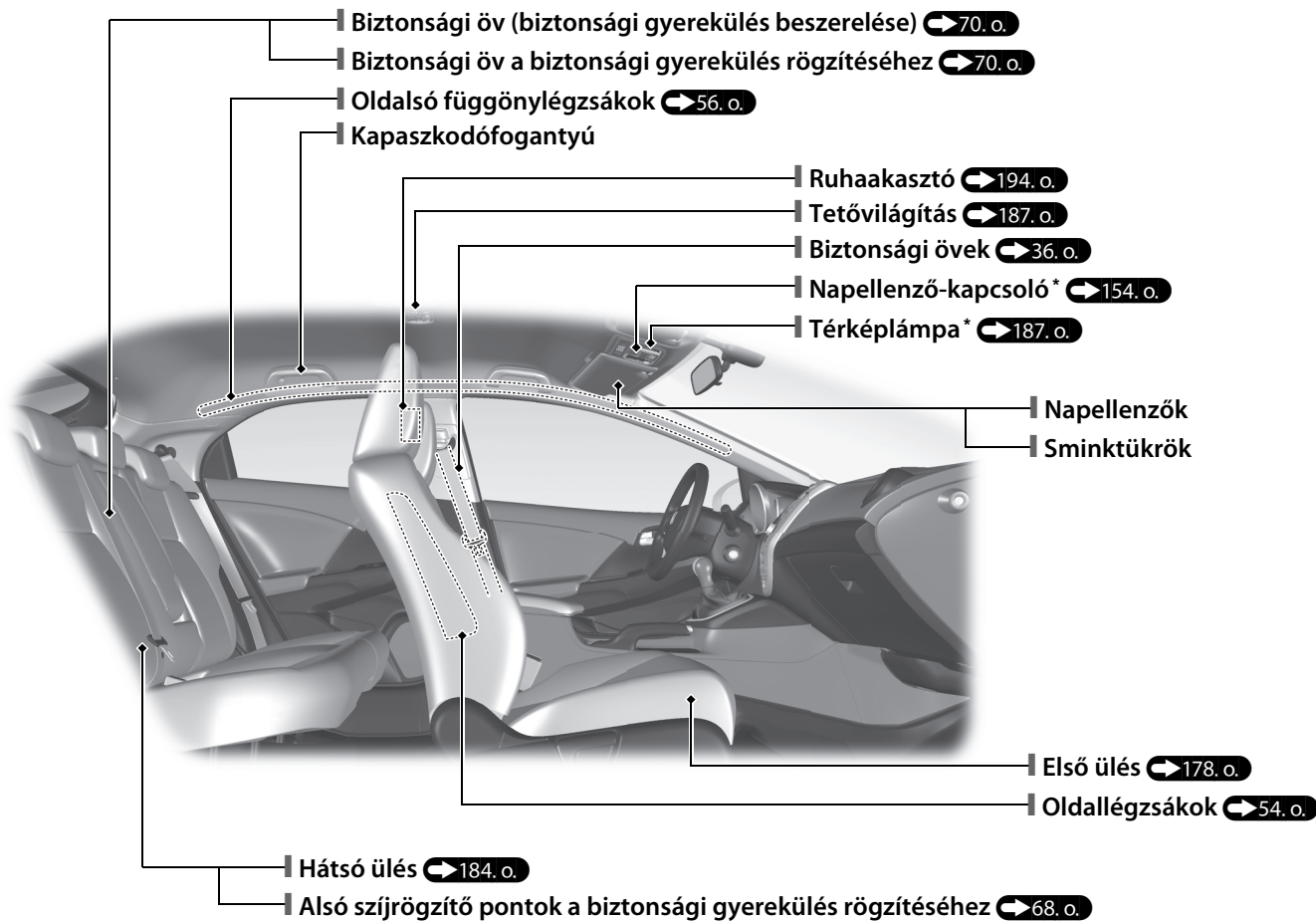

Képes tárgymutató

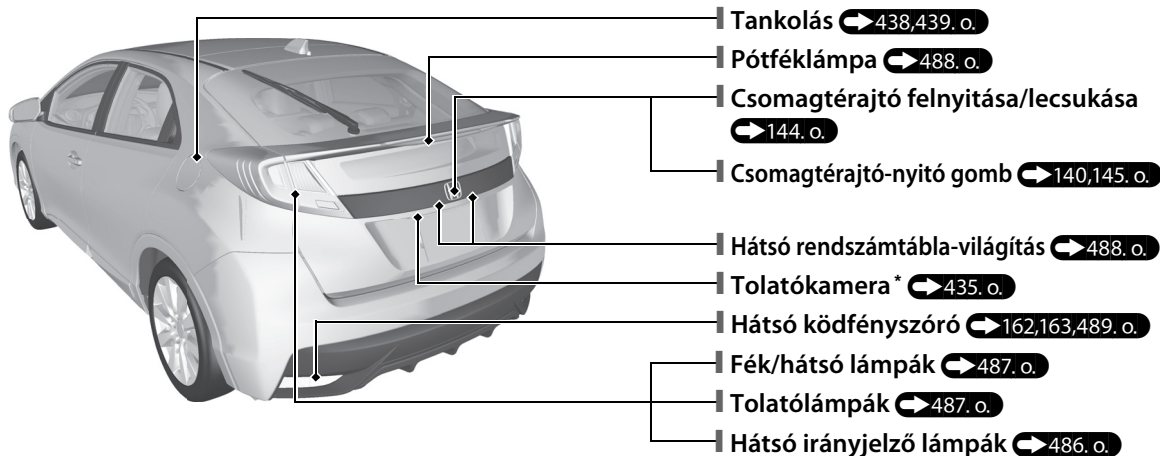
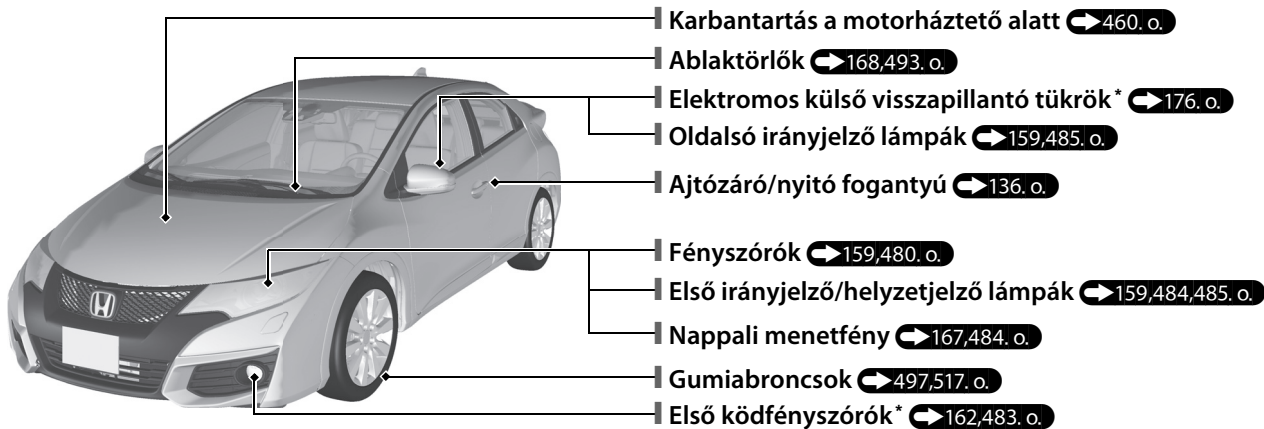

Gazdaságos vezetést segítő rendszer*

Környezettudatosság-jelző

- Színváltozással jelzi a vezetési stílusát, ha az ECON üzemmód be van kapcsolva.
Zöld: üzemanyag-takarékos vezetés
Kékeszöld: közepes gyorsítás/lassítás
Kék: agresszív gyorsítás/lassítás
- A környezettudatos vezetés visszajelzőjének színe a fék- és gázpedál használatától függően megváltozik.

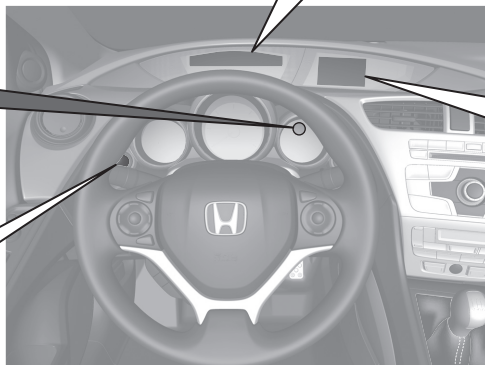

ECON gomb ➔ 387. o.
Segít az üzemanyag-takarékosság maximalizálásában.



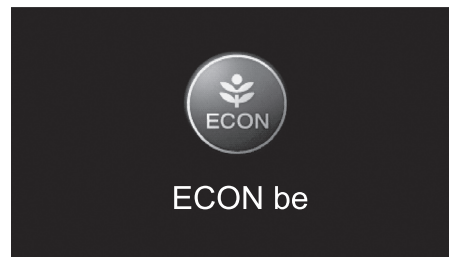



ECON üzemmód visszajelző ➔ 90. o.
Világít, ha az ECON üzemmód be van kapcsolva.

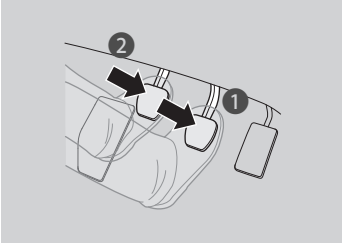
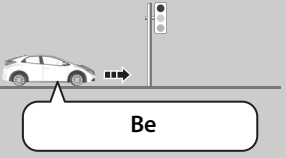

Az ECON üzemmód bekapcsolását követően néhány másodpercig látható az üzenet.

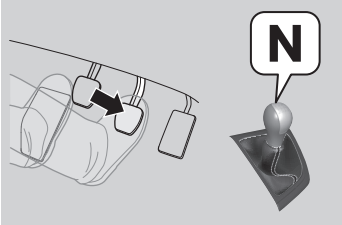
Az automatikus alapjárat-leállítás működése *

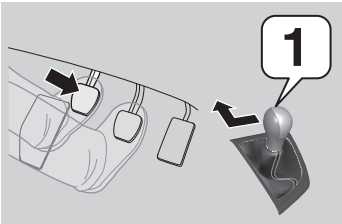
Az üzemanyag-takarékosság érdekében a motor az alábbiak szerint leáll, majd újraindul. Ha az automatikus alapjárat-leállítás be van kapcsolva, akkor annak visszajelzője (zöld) világít.  384. o.

Aut. sebv.	Kézi kapcsolású sebességváltó	Motor állapota
Lassulás 	<ol style="list-style-type: none">1. Nyomja le a fékpedált.2. Teljesen nyomja le a tengelykapcsoló pedált. 	 Be
Megállás 	<ul style="list-style-type: none">• Tartsa lenyomva a fékpedált.• Kapcsolja a sebességváltó kart N fokozatba.• Engedje fel a tengelykapcsoló pedált. 	 Ki
Indítás	<ol style="list-style-type: none">1. Nyomja le ismét a tengelykapcsoló pedált.2. Kapcsolja a sebességváltó kart 1 fokozatba.3. Nyomja le a gázpedált, és folytassa útját. 	 Újraindítás

Biztonságos vezetés ➔ 31. o.

Légzsákok ➔ 47. o.

- Gépkocsija biztonsági rendszeréhez légzsákok is tartoznak, amelyek közepes vagy nagyobb ütközésnél csökkentik a személyi sérülés veszélyét.

Gyermekek biztonsága ➔ 60. o.

- A 12 éves és fiatalabb gyermekek kizárólag a hátsó ülésen utazhatnak.
- A kisgyermeket szakszerűen beszerelt és rögzített, előre néző gyermekülésben szabad szállítani.
- A csecsemőt a hátsó ülésre szakszerűen beszerelt és rögzített, hátrafelé néző gyermekülésben kell szállítani.

Kipufogógázzal kapcsolatos veszélyek ➔ 76. o.

- Gépkocsija az egészségre veszélyes, szén-monoxidot tartalmazó kipufogógázokat bocsát ki. Ne járassa a motort olyan zárt helyen, ahol a szén-monoxid-gáz felgyűlhet.

Biztonsági övek ➔ 36. o.

- Csatolja be biztonsági övét, és üljön egyenes háttal, teljesen hátradőlve.
- Ellenőrizze, hogy utasai megfelelően kötötték-e be biztonsági öveiket.

Elindulás előtti ellenőrzőlista ➔ 35. o.

- Elindulás előtt ellenőrizze, hogy az első ülések, a fejtámlák, a kormánykerék és a tükrök beállítása megfelelő-e.







A medenceövnek a lehető legalacsonyabb pozícióban kell állnia.

Műszerfal ➔79. o.

Mérőműszerek ➔112. o. /Intelligens többfunkciós információs kijelző ➔113. o. /Rendszervisszajelzők ➔80. o.

Rendszervisszajelzők

-  Meghibásodás-visszajelző
-  Alacsony olajnyomás visszajelzője
-  Töltőrendszer visszajelzője
-  Blokkolásgátló fékrendszer (ABS) visszajelzője
-  Menetstabilizátor (VSA) rendszervisszajelzője
-  VSA OFF visszajelző
-  Ajtó és csomagterajtó nyitásának visszajelzője
-  ECON üzemmód visszajelzője
-  Indításgátló rendszer visszajelzője
-  Rögítőfék és fékrendszer-visszajelző (vörös)
-  Fékrendszer-visszajelző (borostyánsárga)
-  Kulcs nélküli ajtónyitó rendszervisszajelző*
-  Irányjelző és elakadásjelző-visszajelző
-  Holttérfigyelő rendszer visszajelzője*
-  Sávelhagyásra figyelmeztető rendszer visszajelzője*

Beállított sebesség visszajelző*

Környezettudatosság-jelző*

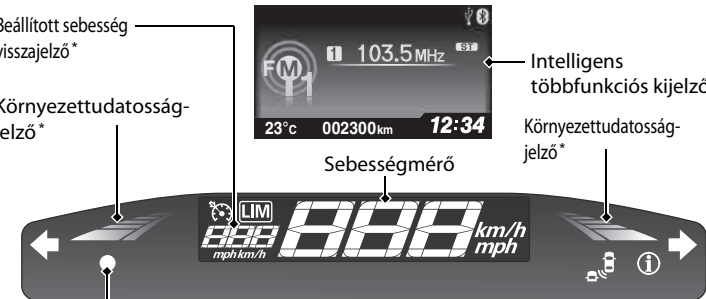

Intelligens többfunkciós kijelző

Környezettudatosság-jelző*

Sebességmérő

Biztonsági riasztórendszerhez tartozó visszajelző*

Hűtőfolyadék hőmérséklet-mérő



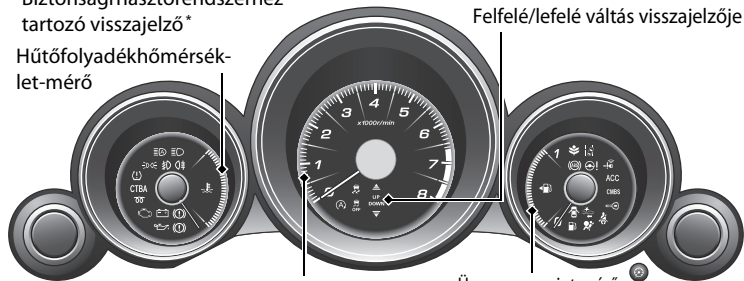

Felfelé/lefelé váltás visszajelzője



Fordulatszám-mérő

Üzemanyag szint-mérő

Rendszervisszajelzők

-  Alacsony abroncsnyomás / defektre figyelmeztető rendszer visszajelzője
-  Elektromos szervokormány (EPS) rendszer – visszajelző
-  Ráfutásos ütközésre figyelmeztető rendszer visszajelzője
-  City-Brake ütközést megelőző rendszer (CTBA) visszajelzője*

Lámpák visszajelzői

-  Bekapcsolt lámpákra figyelmeztető fény
-  Távolsági fényszóró visszajelzője
-  Első ködfényszóróhoz tartozó visszajelző
-  Hátsó ködfényszóró visszajelzője

Rendszervisszajelzők

-  Automatikus alapjárat-leállítás visszajelzője (zöld)*
-  Automatikus alapjárat-leállítás rendszer visszajelzője (borostyánsárga)*
-  Izzítógyertyák visszajelző*
-  Alacsony üzemanyag szint visszajelzője
-  Biztonsági öv emlékeztetőjének visszajelzője
-  SRS rendszer visszajelző lámpa
-  Távolsági fényszóró támogató rendszer*
-  Sebességtartó fő visszajelzője*
-  Állítható sebességkorlátozóhoz tartozó visszajelző*
-  Rendszerüzenet visszajelzője
-  Sebességváltó kar helyzetvisszajelző*
-  M (szekvenciális váltási mód) Visszajelző/Sebességfokozat visszajelzője*/Felfelé/lefelé váltás visszajelző

Kezelőszervek ➔131. o.

Óra ➔132. o.

Egy kijelzővel felszerelt típusok



- 1 Nyomja meg a **MENU** gombot.
- 2 Válassza ki az **Óra beállítása** elemet a **+** / **-** gombbal, majd nyomja meg a **SOURCE** gombot.
- 3 A **+** / **-** gombbal válthat a 12 h és 24 h formátum között.
- 4 Az órát és a percet a **◀** / **▶** gombbal választhatja ki.
- 5 A számok módosításához nyomja meg a **+** / **-** gombot.
- 6 Válassza ki a **◀** / **▶** lehetőséget a **◀** / **▶** gombbal, majd nyomja meg a **SOURCE** gombot a kiválasztott beállítás elmentéséhez.

Navigációs rendszerrel rendelkező típusok

A navigációs rendszer GPS-műholdaktól kapja a jeleket, és automatikusan frissíti az órát.

Két kijelzővel felszerelt típusok

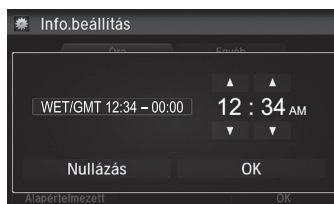

■ Az audió/információs képernyőn lévő Beállítások menü használata

- 1 Nyomja meg a **PHONE** gombot.
- 2 Válassza a **Beállítások** lehetőséget.
- 3 Válassza az **Info** lehetőséget.
- 4 Válassza az **Óra** fület.
- 5 Válassza a **Órabeállítás** lehetőséget.
- 6 Az óra beállításához válassza a **▲** vagy **▼** elemet.
- 7 A perc beállításához válassza a **▲** vagy **▼** elemet, majd válassza az **OK** lehetőséget.

ENGINE START/STOP gomb* ➔156. o.

Nyomja meg a gombot a gépkocsi teljesítmény üzemmódjai közötti váltáshoz.



Irányjelzők ➔159. o.

Irányjelző kar

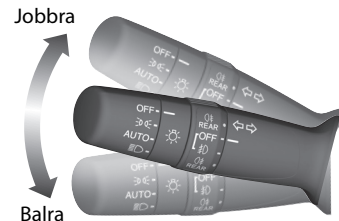

* Nem áll rendelkezésre minden modellen

Világítás ➔ 159. o.

Világításkapcsoló

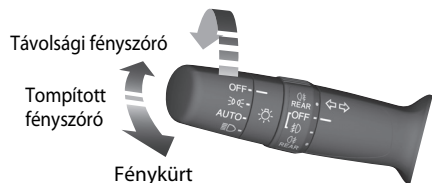

Ablaktörlő és ablakmosó

➔ 168. o.

Ablaktörlő/ablakmosó kapcsolókar

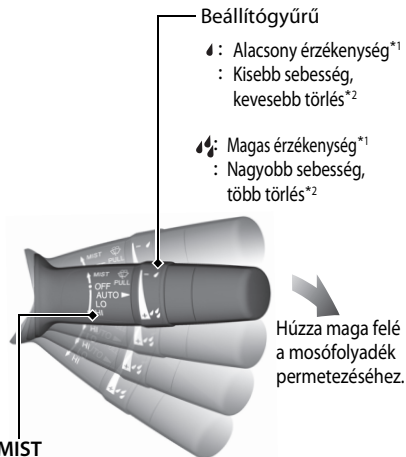

Beállítógyűrű

☼ : Alacsony érzékenység*
: Kisebb sebesség,
kevesebb törlés*²

☼ : Magas érzékenység*
: Nagyobb sebesség,
több törlés*²

Húzza maga felé
a mosófolyadék
permetezéséhez.

MIST
OFF

AUTO*¹: Az ablaktörlő sebessége
automatikusan változik

INT*²: Kis sebességű, szakaszos törlés

LO: Kis sebességű törlés

HI: Nagy sebességű törlés

*1: Esőérzékelővel rendelkező gépkocsinál

*2: Esőérzékelő nélküli gépkocsinál

Kormánykerék ➔ 174. o.

- A beállításához húzza maga felé az állítókart, állítsa be a kívánt helyzetet, majd tolja vissza a kart a helyére.

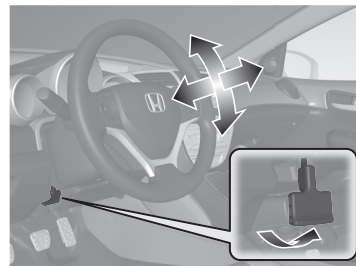

Első ajtó nyitása az utastérből ➔ 142. o.

- Az első ajtó belső kilincsének meghúzásával egyszerre kioldja a reteszelt állapotot, és kinyitja az ajtót.

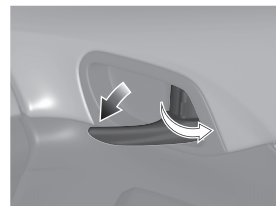

Csomagtérajtó 144. o.

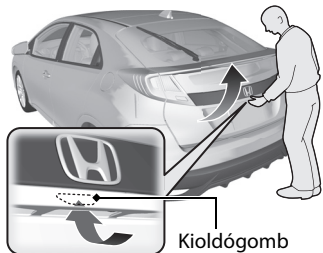

- Nyomja meg a csomagtérajtó nyitó gombját a nyitáshoz, és nyissa ki a csomagtérajtót.

Elektromos külső visszapillantó tükrök* 176. o.

- A gyújtáskapcsoló BE *1 állásában állítsa a választókapcsolót L vagy R helyzetbe.
- Nyomja meg a beállítókapcsoló megfelelő szélét a tükör beállításához.
- Nyomja meg a be-/kihajtó kapcsolót* a külső tükrök be- és kihajtásához.

Be-/kihajtó gomb Választókapcsoló

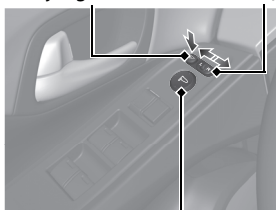

Beállítókapcsoló

Elektromos ablakemelő

 151. o.

- A gyújtáskapcsoló BE *1 állásában húzhatja fel vagy le az elektromos ablakokat.
- Ha az elektromos ablakemelő zárógombja kikapcsolt állásban van, minden utasablak a saját kapcsolójával működtethető.
- Ha az elektromos ablakemelő zárógombja bekapcsolt állásban van (a visszajelző világít), az utasablakok kapcsolói nem működnek.

Elektromos ablakemelő zárógombja Visszajelző

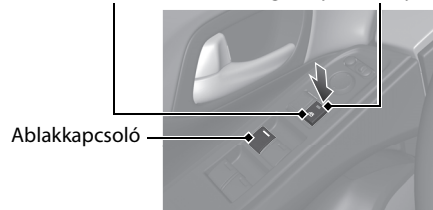

* 1: A kulcs nélküli ajtónyitó rendszerrel felszerelt típusokon **ENGINE START/STOP** gomb van gyújtáskapcsoló helyett.

Légkondicionáló rendszer 200. o.

- Nyomja meg az **AUTO** gombot a légkondicionáló rendszer aktiválásához.
- Nyomja meg az gombot a rendszer be- és kikapcsolásához.
- Nyomja meg a gombot a szélvédő párátlánításához.

Navigációs rendszerrel rendelkező típusok

A légkondicionáló rendszer hangvezérléssel működik. Lásd a navigációs rendszer kézikönyvét a részletekért.

Szinkronizált móddal rendelkező típusok



- A levegő a műszerfalon lévő beömlőnyílásokból áramlik.
- A levegő a lábtérben és a műszerfalon lévő beömlőnyílásokból áramlik.
- A levegő a lábtérben lévő beömlőnyílásokból áramlik.
- A levegő a lábtérben és a szélvédő alatt lévő beömlőnyílásokból áramlik.

Szinkronizált mód nélküli típusok



Funkciók 207. o.

Audiorendszer* 208. o.

A navigációs rendszer működésével kapcsolatban  Lásd a navigációs rendszer kézikönyvét

Egy kijelzővel felszerelt típusok

Intelligens többfunkciós kijelző

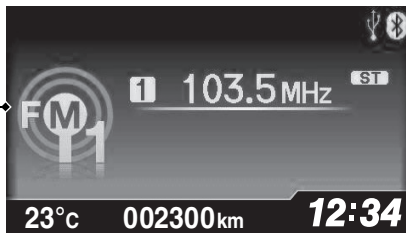

DAB-funkció (Digital Audio Broadcasting) nélküli típusok

DAB-funkcióval (Digital Audio Broadcasting) rendelkező típusok

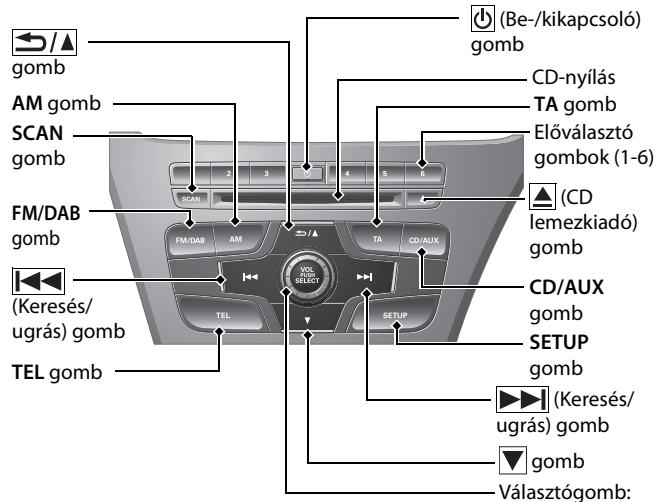
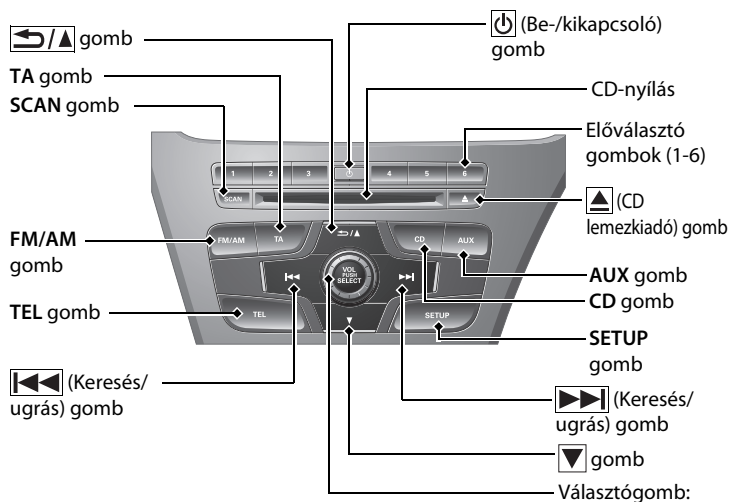

* Nem áll rendelkezésre minden modellen

Két kijelzővel felszerelt típusok

Intelligens többfunkciós kijelző



A navigációs rendszer működésével kapcsolatban Lásd a navigációs rendszer kézikönyvét

Navigációs rendszerrel rendelkező típusok

(Be-/kikapcsoló) gomb

(Főoldal) gomb

VOL (Hangerő) gombok

(Menü) gomb

(Vissza) gomb

gomb

(Kiadás/Bezárás) gomb

Audió/Információs képernyő



Navigációs rendszerrel nem rendelkező típusok

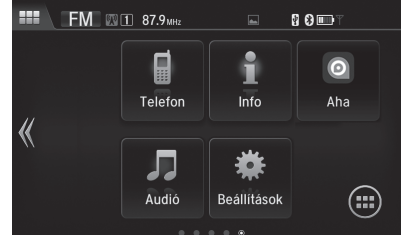

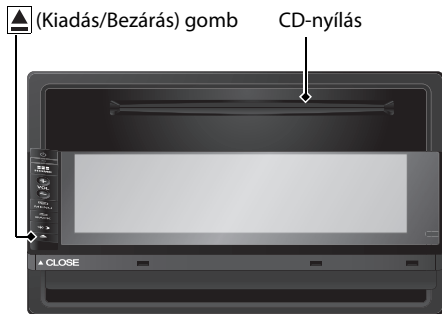

- A képernyő kinyitásához nyomja meg a (Kiadás/Bezárás) gombot.

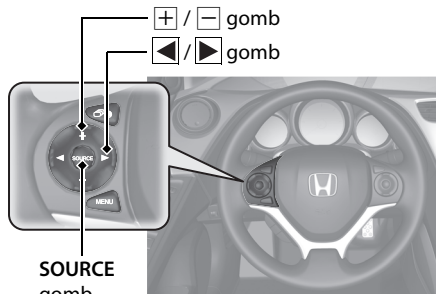

- A képernyő visszaállításához nyomja meg a  (Kiadás/Bezárás) gombot.

Audiotávvezérlők 213. o.



-  gomb
Nyomja meg a hangerő növeléséhez/ csökkentéséhez.
- SOURCE gomb

Egy kijelzővel felszerelt típusok

Nyomja meg az audió üzemmód váltásához:
FM1/FM2/DAB1*/DAB2*/LW/MW/CD/AUX

Két kijelzővel felszerelt típusok

Nyomja meg az audió üzemmód váltásához:
FM/LW/MW/DAB*/CD*/USB/iPod/Apps/
Bluetooth® Audió/AUX HDMI™

-  /  gomb

Rádió: Nyomja meg az előre beállított adó módosításához.

Tartsa lenyomva a következő vagy előző jó vételű adó beállításához.

CD/USB-eszköz:

Nyomja meg a következő dal elejére ugráshoz vagy az aktuális dal elejére való visszatéréshez.

Tartsa lenyomva másik mappa választásához.

Vezetés 357. o.

Kézi kapcsolású sebességváltó 381. o.

Automata sebességváltó 376. o.

- Kapcsoljon **P** állásba, és nyomja le a fékpedált, amikor beindítja a motort.

Sebességváltás

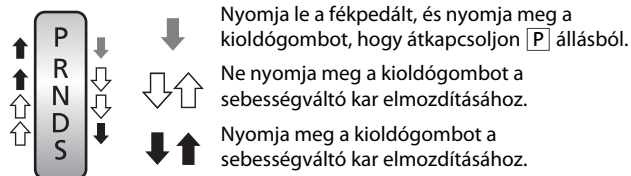

Fokozatválasztó kar



Kioldógomb

P

Parkoló

Állítsa le vagy indítsa be a motort. A sebességváltó blokkolva van.

R

Hátramenet

Tolatáshoz.

N

Üres

A sebességváltó nincs blokkolva.

D

Előremenet

Normál vezetés.

Billenőkapcsolóval felszerelt típusoknál használhatja a D-kormány váltókar sebességváltó módot.

S

Előremenet (S)

A szekvenciális váltási mód használható.

Billenőkapcsolók 378,379. o.

- A billenőkapcsolókkal a kézi kapcsolású sebességváltóhoz hasonlóan válthat sebességfokozatot (1-től 5-ig). Ez nagyon hasznos a motorfékhez.
- D-kormány váltókar sebességváltó mód: A sebességváltó visszavált automatikus módba, amint a rendszer észleli, hogy a gépkocsi sebességtartóval halad.
- Szekvenciális váltási mód: Tartja a kiválasztott sebességfokozatot, miközben az **M** visszajelző világítani kezd.

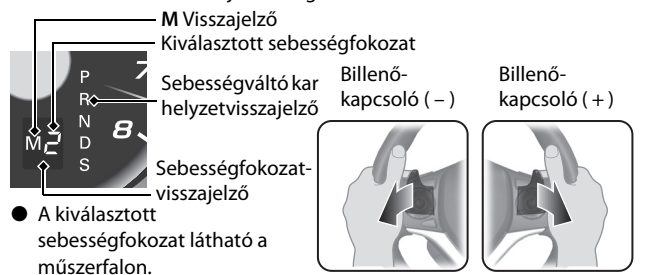

VSA OFF gomb 407. o.

- A menetstabilizátor (VSA) rendszer segít stabilizálni a gépkocsit kanyarodás közben, és folyamatosan biztosítja a futókerék tapadását laza vagy csúszós útfelületen.
- A VSA automatikusan bekapcsol a motor indításakor.
- A VSA be- vagy kikapcsolásához tartsa lenyomva a gombot, amíg hangjelzést nem hall.

Sebességtartó* 388. o.

- A sebességtartó rendszer lehetővé teszi, hogy a gépkocsi a beállított sebességgel haladjon a vezető beavatkozása nélkül.
- A sebességtartó rendszer használatához nyomja meg a **MAIN** gombot. A sebességtartó kiválasztásához nyomja meg a **LIM** gombot, majd, amikor elérte a kívánt sebességet (30 km/h felett), nyomja meg a **-/SET** gombot.

Állítható

sebességkorlátozó* 391. o.

- A rendszerben beállíthatja azt a max. sebességet, amelyet a gépkocsi akkor sem léphet túl, ha a sofőr nyomja a gázpedált.
- Az állítható sebességkorlátozó használatához nyomja meg a **MAIN** gombot. Az állítható sebességkorlátozó kiválasztásához nyomja meg a **LIM** gombot, majd nyomja meg a **-/SET** gombot, amikor a gépkocsi eléri a kívánt sebességet.
- A gépjármű sebességkorlátját 30 km/h és 250 km/h között állíthatja be.

Abronsnyomás-figyelő rendszer (DWS) 412. o.

A DWS rendszer a gumiabroncsok fordulatszámának változása alapján érzékeli az abroncsnyomás csökkenését.

Tankolás 436. o.

Ajánlott üzemanyag: 95-ös vagy magasabb kísérleti oktánszámú, prémium minőségű ólommentes benzin

Az üzemanyagtartály térfogata: 50 l

1 Húzza meg a tanksapkafedél nyitókarját a vezetőoldali műszerfal alatt, az alsó külső sarokban.

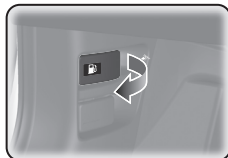

2 Forgassa el lassan a tanksapkát, és távolítsa el.

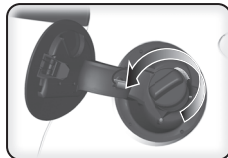

3 Helyezze a sapkát az üzemanyag-betöltő nyílás fedelén lévő tartóra.

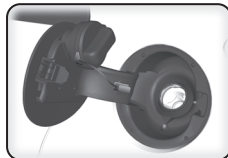

4 Tankolás után csavarja vissza a sapkát, amíg legalább egy kattantást nem hall.

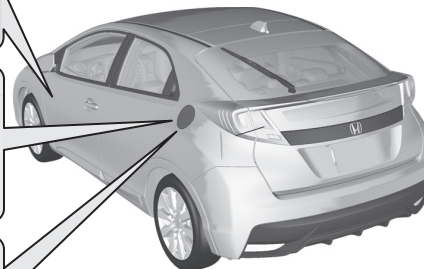

Tankolás 437. o.

Ajánlott üzemanyag: EN 590 szabványos gázolaj

Az üzemanyagtartály térfogata: 50 l

1 Húzza meg a tanksapkafedél nyitókarját a vezetőoldali műszerfal alatt, az alsó külső sarokban.

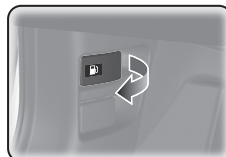

2 Tankolás után várjon kb. 10 másodpercet, mielőtt eltávolítja a tankolócső végét.

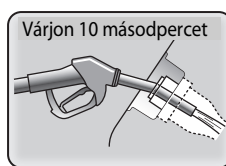

Karbantartás ↔ 443. o.

A motorháztető alatt ↔ 460. o.

- Ellenőrizze a motorolaj, a hűtőfolyadék és a mosófolyadék szintjét. Töltse fel, ha szükséges.
- Ellenőrizze a fékfolyadékot és a tengelykapcsoló-folyadékot*.
- Havonta ellenőrizze az akkumulátor állapotát.

- 1 Húzza meg a motorháztető kioldókarját a vezetőoldali műszerfal alatt, az alsó külső sarokban.



- 2 Keresse meg a kezével a motorháztető reteszelőkarját, húzza meg felfelé, majd nyissa fel a motorháztetőt.



- 3 Miután a motorháztetőt lecsukta, nyomja le, és ellenőrizze, hogy szorosan a helyére kattant-e.

Ablaktörlőlapátok ↔ 493. o.

- Ha az ablaktörlőlapátok csíkot húznak a szélvédőn, cserélje ki azokat.

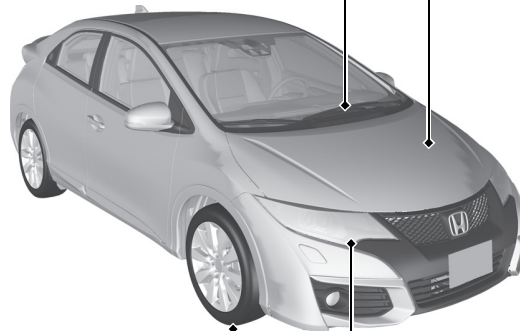

Gumiabroncsok ↔ 497. o.

- Rendszeresen ellenőrizze a gumiabroncsokat és a kerekeket.
- Rendszeresen ellenőrizze a gumiabroncsnyomást.
- Télen szereljen fel téli gumikat.

Világítás ↔ 480. o.

- Rendszeresen ellenőrizze a lámpákat.

Váratlan problémák megoldása ↔515. o.

Gumidefeket ↔517. o.

Pótkerékkel felszerelt típusok

- Parkoljon le egy biztonságos helyen, és cserélje ki a defektes kereket a csomagtartóban lévő mankókerekre.

Gumijavító készlettel felszerelt típusok

- Parkoljon le egy biztonságos helyen, és javítsa meg a defektes gumit a gumijavító készlettel.



A motor nem indul ↔534. o.

- Ha az akkumulátor lemerült, használjon segédakkumulátort a gépkocsi beindításához.

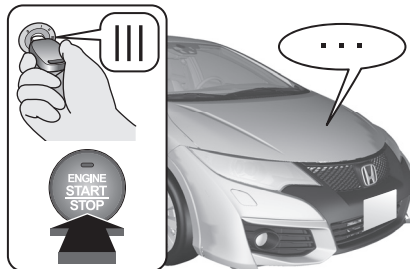

Túlmelegedés ↔542. o.

- Parkolja le a gépkocsit egy biztonságos helyen. Ha nem lát gőzt a motorháztető alatt, nyissa fel a motorháztetőt, és hagyja lehűlni a motort.



A visszajelzők világítanak ↔546. o.

- Azonosítsa be, hogy melyik visszajelző világít, majd lapozza fel a kezelési kézikönyvet.

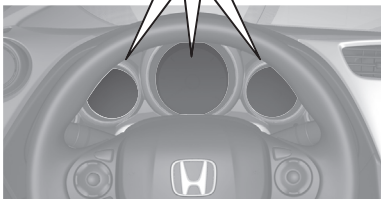

Kiégett biztosíték ↔551. o.

- Ha valamelyik elektromos eszköz nem működik, ellenőrizze, nem égett-e ki a biztosíték.

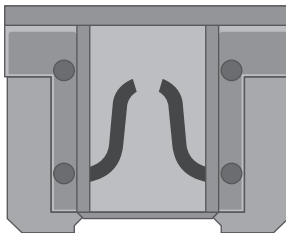

Vontatás szükséghelyzetben ↔558. o.

- Ha a gépkocsit vontatni kell, forduljon autóműtő céghez.



Mit kell tenni a következő helyzetekben

K

A gyújtáskapcsolót nem tudja **0** helyzetből **I***¹ helyzetbe kapcsolni. Miért?

V

- A kormányzár aktiválva lehet.
- Próbálja jobbra-balra mozgatni a kormánykereket, miközben elfordítja a gyújtáskulcsot.
- Az **ENGINE START/STOP** gomb lenyomását követően mozgassa jobbra-balra a kormánykereket.



K

A gyújtáskapcsolót nem lehet **I** helyzetből **0***¹ helyzetbe fordítani, és a kulcsot nem lehet kivenni. Miért?

V

Kapcsolja a sebességváltó kart **P** helyzetbe.



K

Miért pulzál a fékpedál fékezéskor?

V

A fékpedál pulzálása az ABS aktiválódásakor jelentkezhet, és nem utal hibára. Nyomja be határozottan és folyamatosan a fékpedált. Soha ne pumpálva nyomja a fékpedált.

K

A hátsó ajtó belülről nem nyitható. Miért?

V

Ellenőrizze, hogy nincs-e a gyermekzár lock (zárás) pozícióba állítva. Ha igen, a hátsó ajtót a külső ajtókilincssel nyissa ki. Ha nincs szüksége a gyermekzárra, tolja a kart az unlock (nyitás) pozícióba.

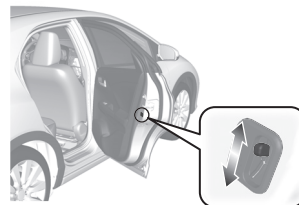

*1: A kulcs nélküli ajtónyitó rendszerrel felszerelt típusokon **ENGINE START/STOP** gomb van gyújtáskapcsoló helyett.



Miért záródnak be az ajtók, ha azokat a távirányítóval kinyitottam?



Ha nem nyitja ki 30 másodpercen belül az ajtót, azok a biztonság érdekében automatikusan bezáródnak.



Miért szólal meg a hangjelző, amikor a vezetőoldali ajtót kinyitom?



A hangjelző akkor szólal meg, ha:

- A külső lámpákat égve hagyta.
- A teljesítmény üzemmód* ACCESSORY (TARTOZÉK) állásban van.
- Az automatikus alapjárat-leállítás* be van kapcsolva.



Miért hallható a hangjelző elindulás után?



A hangjelző akkor szólal meg, ha:

- A vezető és/vagy az első utas nem kötötte be biztonsági övét.
- A rögzítőfékkar nincs teljesen kiengedve.



Miért hallható fékcsikorgás a fékpedál lenyomásakor?



Lehet, hogy a fékbetétek cserére szorulnak. Keresse fel a márkaszervizt és vizsgáltsa át a gépkocsit.



Benzines kivitelek

Használhatok a gépkocsiban 91-es vagy nagyobb kísérleti oktánszámú (RON) ólommentes benzint?



Legalább 95-ös oktánszámú, ólommentes benzin használata ajánlott. A gépkocsit úgy tervezték, hogy 95-ös vagy magasabb kísérleti oktánszámú ólommentes benzinnel működjön. Ha ez az oktánszám nem áll rendelkezésre, akkor 91-es vagy magasabb kísérleti oktánszámú ólommentes benzint használjon átmenetileg. Ha ólommentes normálbenzint használ, a motor felől fémes kopogó hang lehet hallható, és a motor teljesítménye lecsökkenhet. A normálbenzin hosszú távú használata a motor károsodását eredményezheti.

Eseményvezérelt adatrögzítők

A gépkocsi felszereltségéhez különböző, gyűjtőnéven ún.

„eseményvezérelt” adatrögzítők is tartoznak. Ezek az eszközök valós időben rögzítik a gépkocsi eseményeit és adatait, pl. a légszák indításának vagy a légszákrendszer hibájának körülményeit.

Az adatok a gépkocsi tulajdonosának tulajdonát képezik, ezekhez csak a törvényesen megengedett módon vagy a tulajdonos külön engedélyével lehet hozzáférni.

Ezekhez az adatokhoz a Honda, illetve az általa kinevezett márkaszervizek, dolgozói, képviselőik és szerződött partnerei férhetnek hozzá, csakis műszaki diagnosztika, kutatás és fejlesztés érdekében.



Szervizdiagnosztikai adatrögzítők

A gépkocsijának erőátviteli berendezéseihez kapcsolt adatrögzítők a különböző teljesítményadatokat, vezetési körülményeket tárolják.

A rögzített adatok segítik a szakembereket a gépkocsi karbantartásában, az esetleg előforduló hibák diagnosztizálásában. Ezekhez az adatokhoz csak a törvényesen megengedett módon vagy a tulajdonos külön engedélyével lehet hozzáférni.

Ezekhez az adatokhoz a Honda, illetve az általa kinevezett márkaszervizek, dolgozói, képviselőik és szerződött partnerei férhetnek hozzá, csakis műszaki diagnosztika, kutatás és fejlesztés érdekében.

A kézikönyv olvasásakor talál **Megjegyzés** szimbólummal jelölt tudnivalókat. Ezek az információk segítenek megelőzni a gépkocsi és a környezet károsodását és a személyi sérülések bekövetkezését.

A gépkocsiban különböző helyeken elhelyezett   szimbólumok emlékeztetik, hogy a helyes és biztonságos használat érdekében olvassa el a kezelési kézikönyv vonatkozó részeit.

A  jelzés különböző színekkel figyelmeztet a "veszélyre" (piros), a "kisebb veszélyre" (narancs) és a "körültekintésre" (borostyánsárga).

Néhány szó a biztonságról

Az Ön és mások biztonsága nagyon fontos. A biztonságos vezetés és a gépkocsi biztonságos üzemeltetése hasonló fontossággal bír.

A kezelési kézikönyv információi, illetve a gépkocsi különböző pontjain elhelyezett biztonsági feliratok a biztonságra alapozott döntések meghozatalában segítik Önt. Ezek a biztonsági információk olyan potenciális veszélyhelyzetekre figyelmeztetnek, amelyek az Ön és mások sérülését okozhatják.

Természetesen nem áll módunkban a gépkocsi kezelésével vagy karbantartásával kapcsolatos összes lehetséges veszélyre felhívni a figyelmet. Saját ítélőképességére kell hagyatkoznia.

A biztonságra figyelmeztető információk különböző formában jelenhetnek meg:

- **Figyelmeztető címkék** - a gépkocsin.
- **Biztonsági üzenetek** - a  figyelmeztető szimbólummal és az alábbi három figyelmeztető szó egyikével ellátott mondatok:

VESZÉLY, FIGYELMEZTETÉS vagy **VIGYÁZAT**.

A figyelmeztető szavak jelentése:

 **VESZÉLY**

Az utasítások be nem tartása HALÁLT vagy SÚLYOS SÉRÜLÉST OKOZ.

 **FIGYELMEZTETÉS**

Az utasítások be nem tartása HALÁLT vagy SÚLYOS SÉRÜLÉST OKOZHAT.

 **VIGYÁZAT**

Az utasítások be nem tartása SÉRÜLÉST OKOZHAT.

- **Biztonsággal kapcsolatos fejlécek** - például fontos biztonsági óvintézkedések.
- **Biztonsággal kapcsolatos részek** - például biztonságos vezetés.
- **Utasítások** - a gépkocsi helyes és biztonságos használata.

A kézikönyv végig fontos biztonsági információkat tartalmaz – kérjük, figyelmesen olvassa végig.

Biztonságos vezetés

A fejezet és a kézikönyv többi része a biztonságra vonatkozó tudnivalókat ismerteti.

A biztonságos vezetés érdekében

Potenciális vészhelyzetek	32
A gépkocsi biztonsági funkciói	34

Biztonsági övek

A biztonsági övekre vonatkozóan	36
A biztonsági öv becsatolása	41
A biztonsági öv ellenőrzése	45

Légzsákok

A légzsákrendszer (SRS) részei	47
Légzsáktípusok	49
Első légzsákok (SRS)	49
Oldallégzsákrendszer	54
Oldalsó függőnylégzsákrendszer	56

A légzsákrendszer visszajelző lámpái	57
Légzsákok karbantartása	59

Gyermekek biztonsága

Gyermekek védelme	60
Csecsemők és kisgyermekek biztonsága	63
A nagyobb gyermekek biztonsága	73

Kipufogógázzal kapcsolatos veszélyek

Szén-monoxid-gáz	76
------------------------	----

Figyelmeztető címkek

A címkek helye	77
----------------------	----

A következő oldalakon a gépkocsi biztonsági funkcióit és azok megfelelő használatát mutatjuk be. Az alábbi biztonsági óvintézkedéseket tekintjük a legfontosabbaknak.

Potenciális vészhelyzetek

■ Mindig csatolja be a biztonsági övet

A becsatolt biztonsági öv minden balesetnél elsőrendű védelmet biztosít. A bekövetkező ütközésnél a felfúvódó első légszások a biztonsági öv kiegészítőjeként csökkentik az első ülésen ülők sérülési veszélyét. Éppen ezért mindig ügyeljen arra, hogy mindenki megfelelően csatolja be a biztonsági öveket, még akkor is, ha gépkocsija rendelkezik légszásokkal.

■ A gyermekeket mindig kösse be

A 12 éves és fiatalabb gyermekeknek a hátsó ülésen kell ülniük megfelelően becsatolva, az első ülésen nem utazhatnak. A csecsemők és nagyobb gyermekek legnagyobb biztonságban a hátsó ülésen szállíthatók megfelelően rögzített biztonsági gyerekülésben. A nagyobb gyermekeknek ülésmagasítót és medence-, ill. vállövet kell használniuk, amíg ülésmagasító nélkül nem képesek megfelelően használni a biztonsági övet.

■ Ügyeljen a légszások veszélyeire

A légszák, amennyire hasznos az emberi élet megmentésében, ugyanannyira veszélyessé is válhat. Különösen akkor, ha az első ülésen utazók nagyon előre húzzák üléseiket, vagy nem csatolják be a biztonsági övet. Kisgyermek, csecsemő és az alacsony felnőttek vannak a legnagyobb veszélynek kitéve. Ezért kérjük, figyelmesen olvassa végig ezt a kezelési kézikönyvet, és kövesse a leírt utasításokat.

■ Ne vezessen ittas állapotban

A gépkocsivezetés és az italozás két, egymással nem összeegyeztethető tevékenység. Már egy pohár ital is képes megváltoztatni az ítézőképességet, ugyanakkor minden újabb pohár ital tovább rontja a vezető reakcióidejét. Ezért ne igyon alkoholt, ha gépkocsit vezet, és ezt ne engedje meg a barátainak sem.

▶ Potenciális vészhelyzetek

Egyes országokban a gépkocsivezető csak kihangosító rendszerrel használhatja a mobiltelefont vezetés közben.

■ Összpontosítson a biztonságos vezetésre

A telefonálás vagy egyéb olyan tevékenység, amely elvonja figyelmét az útról, a többi járműről és a gyalogosokról, balesethez vezethet. Csak akkor tudja elkerülni a balesetet, ha folyamatosan a vezetésre koncentráل, és nem vonja el semmi a figyelmét a közlekedéstől.

■ Körültekintően válassza meg a sebességét

A gyorsítás mindig a legfőbb okozója a sérüléssel, halállal járó közlekedési baleseteknek. Általában minél nagyobb a sebesség, annál jobban nő a balesetveszély, azonban az alacsony sebesség sem zárja ki a súlyos sérülések veszélyét. Ne hajtson nagyobb sebességgel, mint amit a közlekedési feltételek lehetővé tesznek, tartsa be az előírt sebességkorlátozást.

■ Tartsa gépkocsiját biztonságos állapotban

A menet közben fellépő műszaki hiba, defekt rendkívül veszélyes lehet. Az ilyen problémák megelőzése érdekében rendszeresen ellenőrizze a gumibroncsok nyomását és állapotát, továbbá végezze el az összes beütemezett karbantartási munkálatot.

A gépkocsi biztonsági funkciói

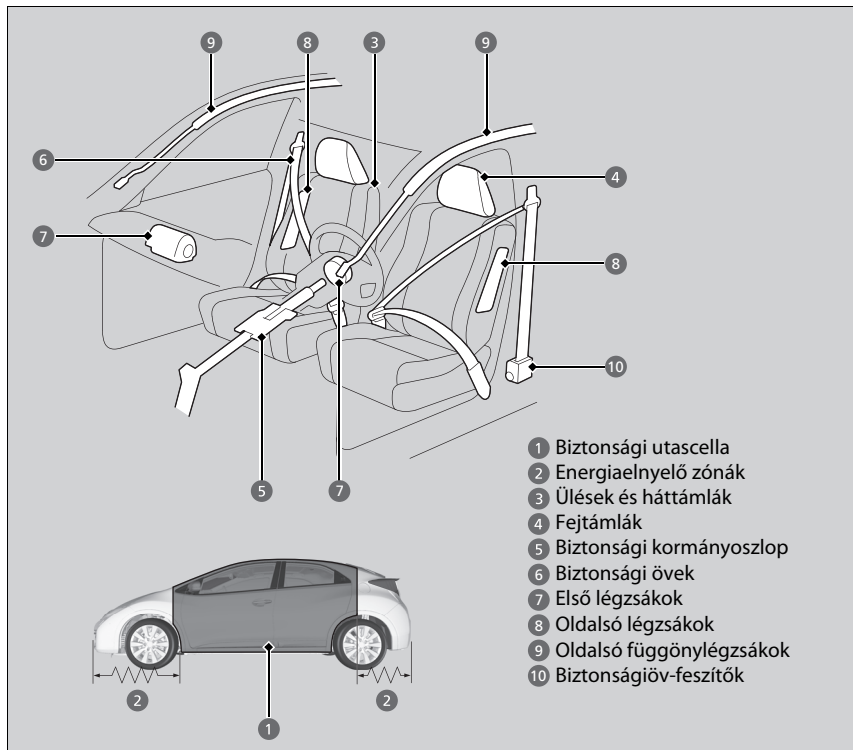

- 1 Biztonsági utascella
- 2 Energiaelnyelő zónák
- 3 Ülések és háttámlák
- 4 Fejtámlák
- 5 Biztonsági kormányoszlop
- 6 Biztonsági övek
- 7 Első légzsákok
- 8 Oldalsó légzsákok
- 9 Oldalsó függőnylégzsákok
- 10 Biztonságiöv-feszítők

A következő ellenőrzőlista segít aktív szerepet vállalni saját maga és utasainak védelmében.

►► A gépkocsi biztonsági funkciói

A gépkocsi számos olyan funkcióval van felszerelve, amelyek ütközés esetén együttesen védik a vezetőt és az utasokat.

A gépkocsi néhány biztonsági berendezésének működéséhez nem szükséges az Ön beavatkozása. Ide tartozik az erős acélváz, amely biztonságos zónaként veszi körül az utasteret, az első és hátsó ütközési zónák, az összetelható kormányrúd, valamint az övfeszítők, amelyek ütközés esetén megfeszítik az első ülések biztonsági öveit.

A gépkocsi biztonsági felszereléseinek előnyeit csak akkor tudja kihasználni, ha Ön és utasai a helyes üléspozícióban ülnek az utazás során és mindig megfelelően becsatolják a biztonsági övüket. Valójában a biztonsági eszközök egy része sérülést is okozhat, ha nem megfelelően használják.

Biztonságra vonatkozó ellenőrzőlista

Saját maga és utasainak védelme érdekében mindig ellenőrizze ezeket a dolgokat, mielőtt útnak indulna.

- Állítsa be ülését a vezetéshez megfelelő pozícióba. Az első üléseket állítsa hátra, amennyire csak lehet, ügyelve arra, hogy a vezető megfelelően irányíthassa a gépkocsit. Ha túl közel ül az első légzsákhoz, súlyos, akár halálos sérüléseknek is kitéheti magát ütközés esetén.
 - **Üléspozíciók beállítása** 178. o.
- A fejtámlákat állítsa be megfelelően. A fejtámlák akkor nyújtják a leghatékonyabb védelmet, ha a fej közepe a fejtámla közepével egy magasságban van. Magasabb személyeknek a lehető legmagasabb pozícióba kell állítaniuk a fejtámlát.
 - **A fejtámlák beállítása** 181. o.
- Mindig csatolja be, és az előírásoknak megfelelően használja a biztonsági övet. Bizonyosodjon meg róla, hogy utasai is megfelelően be vannak csatolva.
 - **A biztonsági öv becsatolása** 41. o.
- Biztosítsa a gyermekek védelmét is biztonsági övekkel vagy gyermekülésekkel, a gyermek korának, magasságának és súlyának megfelelően.
 - **Gyermekek biztonsága** 60. o.

➤ Biztonságra vonatkozó ellenőrzőlista

Ha az ajtó és csomagterajtó nyitás visszajelző világít, az azt jelenti, hogy egy ajtó és/vagy a csomagterajtó nincs megfelelően becsukva. Csukja be az ajtókat és a csomagterajtót, hogy a lámpa kialudjon.

➤ **Ajtó és csomagterajtó nyitásának visszajelzője** 86. o.

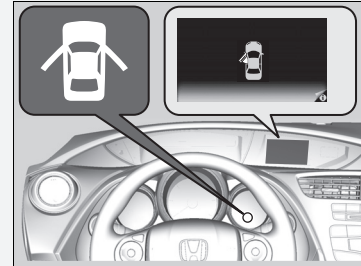

A biztonsági övekre vonatkozóan

A biztonsági övek jelentik az egyetlen hatékony védelmet, ugyanis a gépkocsihoz rögzítik a vezetőt, így számos beépített biztonsági funkció előnyeit élvezheti. Ugyanakkor megakadályozzák azt is, hogy a gépkocsi belső falának vagy a többi utasnak ütközzön, vagy a gépkocsiból kiessen. Megfelelő viselet esetén a biztonsági övek a megfelelő pozícióban tartják testét egy esetleges balesetben, így a légszákok teljes mértékű kiegészítő védelmet nyújthatnak.

A biztonsági övek továbbá szinte bármilyen típusú balesetben védelmet nyújtanak, mint például:

- frontális,
- oldalirányú,
- hátulról bekövetkező ütközés,
- felborulásos baleset.

A biztonsági övekre vonatkozóan

FIGYELMEZTETÉS

A helytelenül használt vagy becsatolatlan biztonsági övek egy balesetnél megsokszorozzák a sérülés bekövetkezésének valószínűségét, még akkor is, ha a gépkocsiban van légszák.

Mindig bizonyosodjon meg arról, hogy Ön és utasai a biztonsági öveget helyesen használják.

FIGYELMEZTETÉS: A biztonsági öveget úgy méretezik, hogy az emberi test teherviselő elemeire, a csontokra támaszkodjon. Kétpontos biztonsági öv esetén a medencénél, hárompontos biztonsági öv esetén a vízszintes ág a medencénél, az átlós ág a vállon és a mellkason haladjon keresztül. A vízszintes ág hasi tájékon való elvezetését mindig kerülje.

FIGYELMEZTETÉS: A biztonsági övet olyan szorosan kell használni, amennyire csak lehetséges. Elsősorban azért fontos a – kényelem rovására is –, mert így tudja ellátni azt a feladatot, amire tervezték. A laza biztonsági öv csökkentett védelmet nyújt a viselője számára.

FIGYELMEZTETÉS: Ügyeljen arra, hogy biztonsági öve ne legyen megcsavarodva.

FIGYELMEZTETÉS: Minden biztonsági övet egyszerre csak egy személy használjon; veszélyes az ölben tartott gyermekkel egy biztonsági övbé csatolni magunkat.

■ Medence- és vállövek

Az öt ülés mindegyike fel van szerelve sürgősségi záró feszítőszerkezetekkel rendelkező biztonsági medence-, illetve vállövekkel. Megszokott vezetési körülmények között a feszítőszerkezet feszesen tartja az övet, miközben mozgásszabadságot biztosít. Ütközés vagy hirtelen leállítás esetén a feszítőszerkezet reteszeli az övet, hogy testét rögzítse.

▶▶ A biztonsági övekre vonatkozóan

A biztonsági övek nem képesek teljes mértékben megvédeni a vezetőt ütközés esetén. Azonban a legtöbb esetben meggátolják a súlyos sérülések bekövetkezését.

A legtöbb országban a biztonsági övek viselése kötelező. Külföldre utazás előtt ismerje meg az adott ország törvényi előírásait.

Előfordulhat, hogy a biztonsági visszahúzó egység reteszeli, ha túl gyorsan dől előre. Lassú mozgással az öv reteszelés nélkül, teljesen kihúzható.

■ A biztonsági övek megfelelő használata

A megfelelő használat érdekében tartsa be a következő útmutatásokat:

- Minden utasnak egyenesen és jól hátraülve kell elhelyezkednie az ülésben, és az út teljes ideje alatt meg kell tartania ezt a pozíciót. A görnyedt és ferde testtartás csökkenti a biztonsági övek hatékonyságát, és növelheti a súlyos sérülések veszélyét balesetnél.
- A medence-, vállöv vállat rögzítő részét soha ne helyezze a karja alá vagy a háta mögé. Az ilyen pozíció nagyon súlyos sérülésekkel járhat balesetkor.
- Ugyanazt az övet két személy nem használhatja. Aki így utazik, baleset esetén súlyosan megsérülhet.
- Ne helyezzen semmiféle tartozékot a biztonsági övekre. A kényelmet javító vagy a vállöv rész helyzetének módosítását szolgáló eszközök baleset esetén csökkenthetik az öv védőképességét, és növelhetik a súlyos sérülések veszélyét.

Biztonságiöv-émlékeztető



■ Első ülések

A gépkocsi figyelni az első biztonsági övek használatát. Ha a gyújtáskapcsolót BE [II]*¹ helyzetbe fordítja, mielőtt a vezetőülés biztonsági övét becsatolná, a figyelmeztető lámpa villogni kezd. Ha a gépkocsivezető nem csatolja be a biztonsági övet, a figyelmeztető lámpa tovább világít.

Ugyanakkor a hangjelző periodikusan megszólal, és a figyelmeztető lámpa villog vezetés közben, amíg a vezető be nem csatolja a biztonsági övet.

■ Hátsó ülések

A gépkocsi figyelni a hátsó biztonsági övek használatát. Az intelligens többfunkciós kijelzőn látható, ha valamelyik hátsó biztonsági övet becsatolták.

A kijelző megjelenítése:

1. Nyomja meg a **MENU** gombot.
2. Válassza ki a **Járműinformációk** lehetőséget a **+** / **-** gombbal, majd nyomja meg a **SOURCE** gombot.
3. Válassza ki a **Hátsó biztonságiöv információ** lehetőséget a **+** / **-** gombbal, majd nyomja meg a **SOURCE** gombot.

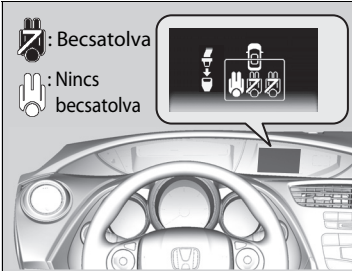

*1: A kulcs nélküli ajtónyitót rendszerrel felszerelt típusokon **ENGINE START/STOP** gomb van gyújtáskapcsoló helyett.

☒ Biztonságiöv-émlékeztető

Amennyiben az első ülések utasai hat másodperccel a gyújtáskapcsoló BE [II]*¹ helyzetbe fordítása után nem csatolják be a biztonsági övet, a figyelmeztető lámpa világítani kezd.

Ha nem ül senki az első utasülésben vagy gyermek, esetleg kistermetű felnőtt ül ott, a figyelmeztető lámpa nem világít.

Ha a visszajelző világít, vagy a hangjelző megszólal, pedig senki nem ül az első utasülésben, vagy az utas becsatolta a biztonsági övet, valami zavarhatja a foglaltságérzékelőt.

Ellenőrizze a következőket:

- Nincs-e az ülésen nehéz csomag.
- Nem helyeztek-e párnát az ülésre.
- Az első utas megfelelően ül-e.

Ha ezen körülmények egyike sem áll fenn, ellenőriztesse a gépkocsit a márkaszervizben, amint lehet.

Automata biztonságiöv-feszítő berendezés

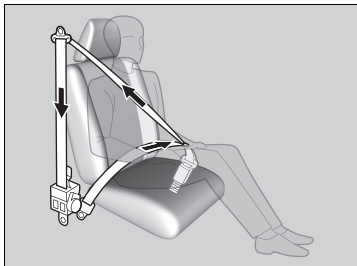

A biztonság növelése érdekében az első ülések automatikus övfeszítőkkel rendelkeznek.

Közepes és súlyos frontális ütközések esetén az övfeszítők automatikusan megfeszítik az első ülések biztonsági öveit, esetenként még akkor is, ha az ütközés nem elég erős ahhoz, hogy az első légzsákok felfúvódjanak.

Automata biztonságiöv-feszítő berendezés

A biztonságiöv-feszítők csak egyszeri működésre képesek.

Ha egy övfeszítő bekapcsol, az SRS-ellenőrzőlámpa világít. A márkaszervizben cseréltesse ki az övfeszítőt, és alaposan ellenőriztesse a biztonságiöv-rendszert, ugyanis előfordulhat, hogy további ütközéseknél már nem nyújt megfelelő védelmet.

Közepes és súlyos oldalsó ütközések esetén az adott oldalon lévő övfeszítő is bekapcsol.

A biztonsági öv becsatolása

Miután megfelelő pozícióba állította az első ülést, és kényelmesen, egyenes testtartásban elhelyezkedett:

☒ **Üléspozíciók beállítása** 178. o.



1. Lassan húzza ki a biztonsági övet.

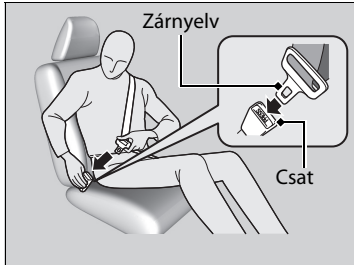

2. Helyezze be a zárnyelvet a csatba, majd húzza meg az övet, és bizonyosodjon meg róla, hogy biztonságosan rögzült.

► Vigyázzon, hogy az öv ne csavarodjon meg, és ne csípődjön be.

☒ A biztonsági öv becsatolása

Nem ülhet senki olyan ülésben, amelynek biztonsági öve működésképtelen vagy nem működik megfelelően. Ha a biztonsági öv nem működik megfelelően, balesetkor nem nyújt védelmet viselője számára. Ellenőriztesse a biztonsági övet a márkaszervizben minél előbb.

Soha ne helyezzen be idegen tárgyakat az övcsatba vagy a feszítőszerkezetbe.



3. A medenceövet igazítsa minél alacsonyabbra csípője körül, majd a vállövet húzza fel annyira, hogy a medenceöv tökéletesen testhez álljon. Ezáltal medencecsontjai fogadják az ütközés erejét, és csökken a belső sérülések veszélye.
4. Szükség esetén húzza fel újra az övet, hogy újrafeszítse, és biztosítsa, hogy az öv mellkasának közepén és vállán keresztül húzódjon át. Ezáltal megosztja az esetleges ütközési erőket felsőtestének legerősebb csontjaira.

►► A biztonsági öv becsatolása

▲ FIGYELMEZTETÉS

A nem megfelelően becsatolt biztonsági öv súlyos, esetleg halálos sérülésekhez vezethet ütközés esetén.

Vezetés előtt bizonyosodjon meg, hogy a biztonsági övek megfelelően be vannak csatolva.

Az öv kicsatolásához nyomja meg a vörös **PRESS** gombot, majd kézzel irányítsa az övet, amíg teljesen vissza nem húzódik.

A gépkocsiból való kiszálláskor figyeljen arra, hogy ne akadjon bele a biztonsági övbe, és az öv ne csípődjön be az ajtó becsukásakor.

A vállrögzítési pont beállítása

Az első ülésekhez tartozó biztonsági övek magasságát az utas magasságának megfelelően lehet szabályozni.

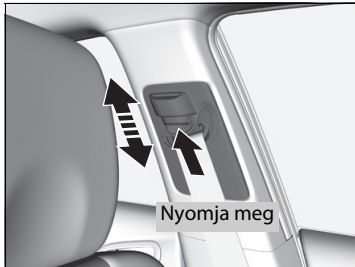

1. Mozdassa fel-le a rögzítőkapcsot, miközben benyomva tartja a kioldógombot.
2. Állítsa be a rögzítőkapcsot úgy, hogy az öv mellkasának közepén és vállán keresztül húzódjon át.

► A vállrögzítési pont beállítása

A vállrögzítési pont magasságát négy szintre lehet állítani. Ha az öv a nyakához ér, állítsa egyenként alacsonyabb szintre.

A magasság módosításakor bizonyosodjon meg arról, hogy a vállrögzítési pont biztosítva legyen.

Javaslat várandós nőknek

Amennyiben várandós, legjobban úgy védheti meg önmagát és születendő gyermekét vezetés közben vagy utasként, hogy mindig becsatolja a biztonsági övet, és a medenceövet a lehető legalacsonyabb szinten vezeti át csípője körül.

A vállövet a mellkasán át vezesse, ne a hasán.



A medenceövet a lehető legalacsonyabb szinten vezesse át a csípőjén.

Javaslat várandós nőknek

Minden egyes felülvizsgálat esetén kérdezze meg orvosát, hogy vezethet-e.

Ahhoz, hogy elkerülje saját vagy születendő gyermekének sérülését az első légzsák felfúvódásának következtében:

- Vezetés közben üljön egyenesen, és állítsa a vezetőülést minél hátrébb, figyelve arra, hogy tökéletesen képes legyen vezetni a gépkocsit.
- Ha az első utasülésen ül, állítsa minél hátrébb az ülést.

A biztonsági öv ellenőrzése

Rendszeresen ellenőrizze a biztonsági övek állapotát, a következő módon:

- Húzza ki teljesen az övet, és nézze meg, nincsenek-e rajta szakadások, kopások, nincs-e összeragadva vagy esetleg megégve.
- Próbálja ki, hogy az övet könnyen be lehet-e kapcsolni, és hogy a hárompontos öv könnyen visszacsúszik-e a helyére.
 - Ha nem húzódik vissza könnyen, az öv megtisztítása megoldhatja a problémát. A tisztításhoz csak enyhén szappanos, meleg vizet használjon. Ne használjon fehérítőszert vagy tisztítószereket. Visszahúzás előtt ellenőrizze, hogy az öv teljesen megszáradt-e.

Ha a biztonsági övek nincsenek jó állapotban vagy nem működnek megfelelően, akkor nem nyújtanak megfelelő védelmet, és minél hamarabb cserélni kell azokat. Az a biztonsági öv, amelyet egy baleset során már használtak, a következő ütközésnél már nem biztos, hogy ugyanazt a védelmet képes nyújtani. Minden egyes ütközés után ellenőriztesse a biztonsági öveget márkaszervizével.

► A biztonsági öv ellenőrzése

FIGYELMEZTETÉS

Az ellenőrzés elmulasztása miatt súlyos vagy halálos sérüléseket szenvedhet, ha a biztonsági öv nem működik megfelelően, amikor szükséges lenne.

Rendszeresen ellenőrizze a biztonsági öveget. Az övben keletkező meghibásodásokat haladéktalanul javíttassa meg.

FIGYELMEZTETÉS: Ne módosítsa és ne egészítse ki az övet semmivel, ami megakadályozhatja, hogy a biztonsági öv állítószervezetei megfeszítsék az övet, vagy a biztonságiöv-egységet feszesebbre lehessen állítani.

FIGYELMEZTETÉS: Feltétlenül cserélje ki a teljes egységet, ha súlyos ütközésnél viselte azt, még akkor is, ha nem nyilvánvaló annak sérülése.

FIGYELMEZTETÉS: Ügyeljen rá, hogy elkerülje a heveder polírozószerekkel, olajokkal és vegyi anyagokkal, különösen akkumulátorsavval való szennyeződését. Tisztítani enyhén szappanos vízben lehet. Az övet ki kell cserélni, ha kirojtosodott, beszennyeződött vagy megsérült.

■ Rögzítési pontok

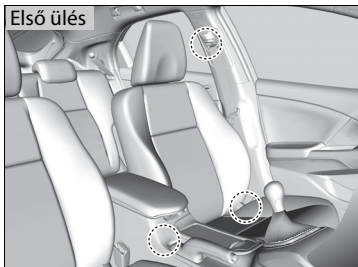

A biztonsági övek cseréjénél használja az ábrákon látható rögzítési pontokat.
Az első üléshez medence-, illetve vállöv tartozik.

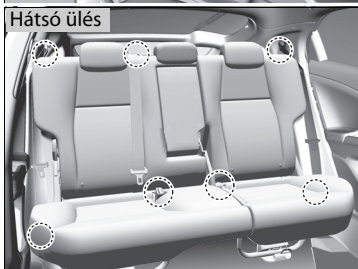

A hátsó üléshez három medence-, illetve vállöv tartozik.

A légzsákrendszer (SRS) részei

Az első, első oldal- és oldalsó függőnylégzsákok az ütközés irányának és súlyosságának függvényében aktiválódnak. A légzsákrendszer elemei:

- Két első SRS (Supplemental Restraint System - Kiegészítő utasvédelmi rendszer) légzsák. A vezetőoldali légzsák a kormánykerék központi részébe van beépítve; az első utasoldali légzsák pedig a műszerfalba. Mindkét helyen az **SRS AIRBAG** felirat látható.
- Az oldallégzsákok a vezető és az első utas védelmét szolgálják. A légzsákok az üléstámlák külső oldalain találhatók. Mindkét helyen az **SIDE AIRBAG** felirat látható.
- Az oldalsó függőnylégzsákok mindkét oldalon. A légzsákok az utastér mennyezetébe vannak beépítve, az ablakok fölé. Az első és hátsó oszlopokon a **SIDE CURTAIN AIRBAG** felirat látható.
- Egy elektronikus vezérlőegység, amely a gyújtáskapcsoló BE **II***1 állásában folyamatosan ellenőrzi és rögzíti az érzékelőktől, légzsákaktiválóktól, övfeszítőtől, valamint a vezető- és első utasülés biztonsági övének használatát ellenőrző érzékelőktől kapott adatokat.
- Az első ülések automata biztonságiöv-feszítői.
- Ütközésérzékelők, amelyek a közepes-súlyos frontális vagy oldalsó ütközéseket képesek érzékelni.
- A műszerfalon található egy visszajelző lámpa, amely a légzsákrendszer, illetve az övfeszítők esetleges meghibásodását jelzi.
- Egy visszajelző lámpa a műszerfalon, amely figyelmezteti, ha az utasoldali első légzsákot kikapcsolták.

*1: A kulcs nélküli ajtónyitó rendszerrel felszerelt típusokon **ENGINE START/STOP** gomb van gyújtáskapcsoló helyett.

Légzsákokra vonatkozó fontos információk

A légzsákok súlyos sérüléseket okozhatnak. Ahhoz, hogy hatékonyan működjenek, hatalmas felfúvódási erő szükséges. Éppen ezért, annak ellenére, hogy életüket mentenek, a légzsákok égési sérülést, zúzódást és egyéb könnyű, de esetenként halálos sérüléseket is okozhatnak, ha az utasok nem megfelelő testtartásban ülnek, és helytelenül csatolják be a biztonsági övet.

Amit Ön tehet: Mindig megfelelően csatolja be biztonsági övét, üljön egyenesen és minél távolabb a kormánykeréktől, közben figyelve arra, hogy képes legyen tökéletesen vezetni a gépkocsit. Az első utasnak a lehető legtávolabb kell állítania ülését a műszerfalról.

Ne feledje, hogy egyetlen védelmi rendszer sem képes teljes mértékben megvédeni Önt egy súlyos baleset okozta sérülésektől vagy a halálos balesettől, még akkor sem, ha a biztonsági övek megfelelően be vannak csatolva, és a légzsákok is megfelelően aktiválódnak.

Ne tartson kemény, éles tárgyakat az első légzsákok működési terében. Az ölben elhelyezett kemény, éles tárgyak, a vezetés közben a szájban tartott pipa vagy bármilyen éles tárgy az első légzsák kinyílásakor sérüléseket okozhat.

Ne ragasszon vagy rögzítsen semmilyen tárgyat az első légzsákok fedelére.

Az **SRS AIRBAG** feliratú burkolatokra helyezett tárgyak akadályozhatják a légzsákok megfelelő működését, vagy elszabadulhatnak a gépkocsiban, és sérüléseket okozhatnak a légzsákok felfúvódásakor.

Légzsákokra vonatkozó fontos információk

Ne próbálja meg kikapcsolni a légzsákrendszert. A légzsákok és a biztonsági övek együtt nyújtják a legjobb védelmet a benn ülőknek.

Vezetés közben fogja két oldalról a kormánykereket, hogy kezeit és karjait távol tartsa az első légzsák felfúvódási területétől. Ne nyúljon át a légzsák burkolatán.

Légzsáktípusok

Gépkocsija három típusú légzsákkal van felszerelve:

- **Első légzsákok:** a vezetőülés és az első utasülés előtti légzsákok.
- **Oldallégzsákok:** a vezetőülés és az első utasülés háttámlájába beépített légzsákok.
- **Oldalsó függőnylégzsákok:** az oldalablakok felett elhelyezett légzsákok.

Minden egyes típust bemutatunk a következő oldalakon.

Első légzsákok (SRS)

Az első SRS légzsákok közepes és súlyos frontális ütközés esetén aktiválódnak, védve a vezető és/vagy az első utas mellkasát és fejét.

SRS (Supplemental Restraint System - Kiegészítő utasvédelmi rendszer): a felirat azt jelzi, hogy a légzsákok a biztonsági övek nyújtotta védelem kiegészítésére, és nem helyettesítésére szolgálnak. Az utasok elsődleges védelmi rendszere a biztonsági öv.

Légzsákházak elhelyezése

A vezetőt védő első légzsák a kormánykerék központi részébe, míg az első utas védelmét biztosító légzsák a műszerfalba van beépítve. Mindkét légzsákon az **SRS AIRBAG** felirat látható.

Légzsáktípusok

A gyújtáskapcsoló BE **[II]***1 állásában a légzsákok bármikor felfúvódhatnak.

Ha egy légzsák ütközés következtében felfúvódik, előfordulhat, hogy kis mennyiségű füstöt lát. Ez a felfúvóanyag égési folyamatából adódik, és nem káros az egészségre. A légúti zavarokkal küszködő személyekre ideiglenesen kényelmetlen hatással lehet. Ezért ha tud, minél előbb szálljon ki a gépkocsiból.

*1: A kulcs nélküli ajtónyitó rendszerrel felszerelt típusokon **ENGINE START/STOP** gomb van gyújtáskapcsoló helyett.

Első légzsákok (SRS)

Az egyik vagy mindkét első légzsák aktiválódásához elegendően súlyos frontális ütközés esetén a légzsákok különböző sebességgel fúvódhatnak fel, az ütközés súlyosságától, a biztonsági övek becsatolásától és/vagy más tényezőktől függően. Az első légzsákokat úgy tervezték, hogy a biztonsági öveket kiegészítve segítsenek csökkenteni a fej- és mellkasi sérülések valószínűségét frontális ütközéseknél.

Működés

Az első légzsákok közepes-súlyos frontális ütközések esetén aktiválódnak. Ha a gépkocsi hirtelen lelassul, az érzékelőktől kapott adatok hatására a vezérlőegység aktiválja a megfelelő oldali vagy mindkét első légzsákot.

Frontális ütközésről beszélünk, ha két gépkocsi centrálisan, illetve szögben ütközik, vagy ha a gépkocsi álló tárgynak, például betonfalnak ütközik.

Az első légzsákok működése

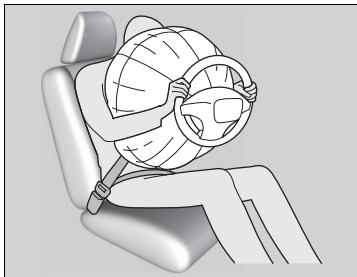

Miközben a biztonsági öv a felsőtestét védi, az első légzsák a fejének és a mellkasának nyújt kiegészítő védelmet.

Az első légzsákok azonnal leeresztenek, hogy ne akadályozzák a vezető kilátását és a kormányzást, illetve a gépkocsi kezelését.

A felfúvódási, illetve leeresztési idő annyira rövid, hogy az utasok többsége észre sem veszi, hogy a légzsákok aktiválódtak, csak amikor már leeresztettek.

►► Az első légzsákok működése

Annak ellenére, hogy az első légzsákok normális körülmények között egymás után szinte azonnal felfúvódnak, előfordulhat, hogy csak az egyik légzsák aktiválódik. Elméletileg előfordulhat, hogy csak az egyik légzsák nyílik ki. Ez akkor történhet meg, ha az ütközéskor mérhető lassulásérték a légzsákok begyújtásához szükséges határérték közvetlen közelében van. Azonban az ilyen ütközésnél a biztonsági övek elegendőek a benn ülők védelméhez, és a légzsák szerepe egyébként sem lenne jelentős.

■ Mikor nem aktiválódnak az első légzsákok

Könnyű frontális ütközések esetén: Az első légzsákokat úgy tervezték, hogy kiegészítsék a biztonsági övek által nyújtott védelmet és életeket mentsenek meg, nem olyan felületes karcolások vagy csonttörések megelőzésére, mint amelyek a közepesenél enyhébb baleseteknél előfordulhatnak.

Oldalsó ütközések esetén: Az első légzsákok akkor nyújtanak védelmet, ha hirtelen lassulás hatására a vezető vagy az első utas a gépkocsi elejének irányába mozdul. Az oldallégzsákokat és függőnylégzsákokat kifejezetten arra tervezték, hogy enyhítsék a közepes-súlyos oldalsó ütközések esetén előforduló sérüléseket, amikor a vezető vagy az első ülés utasa a gépkocsi oldalaihoz üthet.

Hátsó ütközések esetén: A fejtámlák és a biztonsági övek nyújtják a legjobb védelmet hátsó ütközések esetén. Az első légzsákok nem képesek megfelelő védelmet biztosítani, ezért hátsó ütközések esetén nem aktiválódnak.

Felborulásakor: Felborulás esetén a biztonsági övek, az oldallégzsákok és az oldalsó függőnylégzsákok nyújtják a legjobb védelmet. Az első légzsákok csak nagyon kismértékű védelmet biztosíthatnak, ezért nem is aktiválódnak.

■ Mikor aktiválódnak az első légzsákok kismértékű vagy egyszerűen észrevehetetlen károsodások esetén

A légzsákrendszer érzékeli a hirtelen sebességcsökkenést, ezért az autózásra vagy felfüggesztésre ható erős ütések hatására egy vagy több légzsák is felfúvódhat. Ez megtörténhet például, ha járdaszegélybe, gödör peremébe vagy bármilyen más alacsonyan rögzített tárgyba ütközik, amely hirtelen csökkenti a gépkocsi sebességét. Az ütés a gépkocsi alját éri, ezért szemmel nem látható.

■ Mikor fordulhat elő, hogy az első légzsákok nem aktiválódnak, bár a külső károk súlyosnak tűnnek

Az autózás törékeny részei felfogják az ütközés energiáját, ezért a látható károk mértéke nem mindig irányadó a légzsákok megfelelő működésének meghatározásában. Alapjában véve, bizonyos ütközések súlyos károkat okozhatnak és a légzsákok mégsem aktiválódnak, ugyanis nincs szükség a felfúvódásukra vagy nem biztosíthatnak védelmet még felfúvódás esetén sem.

Utasoldali első légzsákot kikapcsoló rendszer

Ha elkerülhetetlen, hogy hátrafelé néző biztonsági gyerekülést helyezzen el az első utasülésen, manuálisan, a gyújtáskulcs segítségével kell kikapcsolnia az utasoldali első légzsákrendszert.

Utasoldali első légzsák ON/OFF kapcsoló

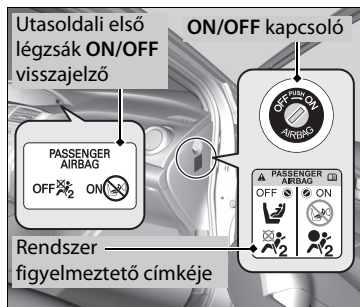

Ha az utasoldali első légzsák **ON/OFF** kapcsolója: **OFF**: Az utasoldali első légzsák ki van kapcsolva.

Az utasoldali első légzsák súlyos, a vezetőoldali első légzsákot aktiváló frontális ütközés esetén nem fűvődik fel.

Az utasoldali első légzsákot kikapcsoló rendszer visszajelzője folyamatosan világít, ezáltal emlékeztet a kikapcsolt állapotra.

ON: Az utasoldali első légzsák be van kapcsolva. Az utasoldali első légzsák bekapcsolás visszajelző világitani kezd, és körülbelül 60 másodpercig világít.

Az utasoldali első légzsákrendszer kikapcsolása



1. Működtesse a rögzítőféket, és fordítsa a gyújtáskapcsolót **KORMÁNYZÁR 0***1 állásba. Vegye ki a kulcsot.
2. Nyissa ki az első utasoldali ajtót.
3. Helyezze be a gyújtáskulcsot az utasoldali első légzsák **ON/OFF** kapcsolójába.
 - A kapcsolót a műszerfal utasoldali oldallemmezén találja.
4. Fordítsa el a kulcsot **OFF** állásba, és vegye ki a kapcsolóból.

*1: A kulcs nélküli ajtónyitó rendszerrel felszerelt típusokon **ENGINE START/STOP** gomb van gyújtáskapcsoló helyett.

Utasoldali első légzsákot kikapcsoló rendszer

▲ FIGYELMEZTETÉS

Az utasoldali első légzsákrendszert ki kell kapcsolni, ha mindenképpen az első utasülésen kell elhelyezni a hátrafelé néző biztonsági gyerekülést.

Ha az első utasoldali légzsák felfűvődik, olyan erővel ütheti meg a hátrafelé néző biztonsági gyerekülést, ami nagyon súlyos vagy halálos sérülést okozhat a benne utazó kisgyermeknek.

▲ FIGYELMEZTETÉS

Ne felejtse el visszakapcsolni az utasoldali első légzsákrendszert, ha a hátrafelé néző biztonsági gyerekülés már nincs az első utasülésen.

Ha nem kapcsolja vissza az utasoldali első légzsákrendszert, az baleset esetén súlyos, akár halálos sérülést is okozhat.

■ Utasoldali első légzsák kikapcsolt állapotának visszajelző lámpája

Ha az utasoldali első légzsákrendszer be van kapcsolva, a visszajelző a gyújtáskapcsoló BE *1 állásba fordítását követően néhány másodperccel kialszik.

Ha az utasoldali első légzsákrendszer ki van kapcsolva, a visszajelző folyamatosan világít, vagy egy pillanatra kialszik, majd újra világít.

■ Utasoldali első légzsákok kikapcsoló rendszer címkéje

A címkét az első műszerfal utasoldali oldalmezén találja.

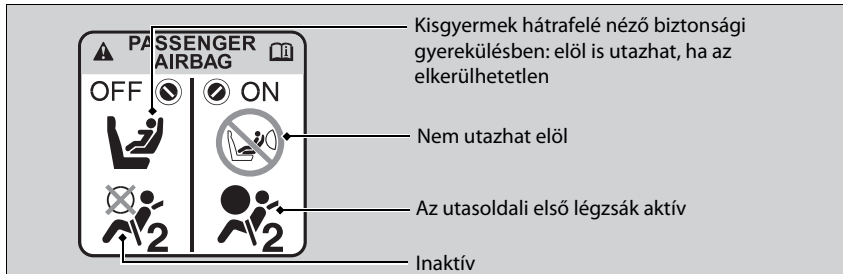

*1: A kulcs nélküli ajtónyitó rendszerrel felszerelt típusokon **ENGINE START/STOP** gomb van gyújtáskapcsoló helyett.

▶ Utasoldali első légzsákok kikapcsoló rendszer

Megjegyzés

- Az utasoldali első légzsák **ON/OFF** kapcsolóját a gyújtáskulccsal fordíthatja el. Ha másik kulcsot használ, a kapcsoló megsérülhet, vagy előfordulhat, hogy az utasoldali első légzsákrendszer nem működik megfelelően.
- Ne csukja be az ajtót és ne erőltesse a gyújtáskulcsot, ha az az utasoldali első légzsák **ON/OFF** kapcsolójában van. A kapcsoló vagy a kulcs megsérülhet.

Nem ajánlott a hátrafelé néző biztonsági gyerekülést az első utasülésen elhelyezni.

▶ **Csecsemők biztonsága** 63. o.

Az Ön felelőssége, hogy az utasoldali első légzsákrendszer **OFF** állásba kapcsolja, ha hátrafelé néző biztonsági gyerekülést helyez el az első utasülésen.

Ha nem használ hátrafelé néző biztonsági gyerekülést az első utasülésen, kapcsolja vissza a rendszert.

Oldallégzsákrendszer

Az oldallégzsákok a vezető és az első utas felsőtestét védik közepes-súlyos oldalsó ütközések esetén.

Az oldallégzsák veszélyeire figyelmeztető biztonsági címke található az első ajtópillérekén. Az oldallégzsák akkor jelent különös veszélyt, ha gyermek ül az első ülésben.

Légzsákházak elhelyezése

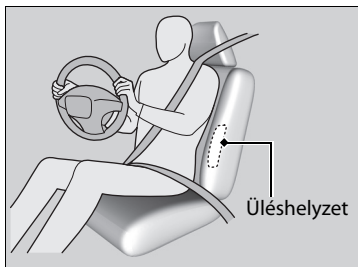

Az oldallégzsákok a vezető-, illetve az első utasülés háttámlájának külső peremébe vannak beépítve.

Mindkét helyen a **SIDE AIRBAG** felirat látható.

Oldallégzsákrendszer

▲ FIGYELMEZTETÉS



Ha a gyermek az ajtónak dőlve ül az első ülésben, a kinyíló oldallégzsák a gyermek súlyos, illetve halálos sérülését okozhatja.

Mindig üljön egyenesen, az ülésben hátradőlve.

Ne helyezzen tartozékokat az oldallégzsákokra vagy azok mellé. Zavarhatják a légzsákok megfelelő működését, és felfúvódás esetén sérüléseket okozhatnak.

Ha az utasoldalt éri az ütés, a légzsák akkor is felfúvódik, ha nem ül senki az utasülésen.

Működés

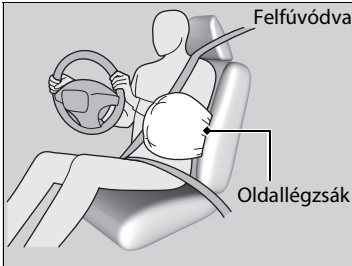

Ha az érzékelők közepes vagy súlyos oldalsó ütést érzékelnek, a vezérlőegység azonnal aktiválja az ütközés felőli oldalán található oldallégzsákokot.

■ Mikor aktiválódnak az oldallégzsákok kismértékű vagy egyszerűen észrevehetetlen károsodások esetén

A légzsákrendszer érzékeli a hirtelen sebességnövekedést, ezért az autózás oldalára ható erős ütések hatására az oldallégzsákok felfűvódhatnak. Előfordulhat, hogy a károsodás jelentéktelen, azonban az oldalsó ütésérzékelők elég erős ütközést érzékeltek ahhoz, hogy aktiválják a légzsákokot.

■ Mikor fordulhat elő, hogy az oldallégzsákok nem aktiválódnak, bár a külső károk súlyosnak tűnnek

Előfordulhat, hogy látszólag súlyos károkkal járó ütközéseknél az oldallégzsák nem aktiválódik. Ez akkor történhet meg, ha az ütés a gépkocsi legelejét vagy leghátsó részét éri, vagy ha az autózás törékeny részei felfogják az ütközés energiájának nagy részét. Ilyen esetekben nincs szükség az oldallégzsákokra, vagy még akkor sem biztosíthatnak védelmet, ha felfűvódnak.

Oldallégzsákrendszer

Ne takarja le és ne cserélje ki az első háttámla burkolatait a márkaszerviz beleegyezése nélkül.

Ha nem megfelelően cseréli ki vagy takarja le az első háttámla burkolatait, előfordulhat, hogy az oldallégzsákok nem fűvódnak fel megfelelően oldalsó ütközésnél.

Ne engedje, hogy az első utas oldalra dőljön úgy, hogy a feje az oldallégzsák felfűvódási területére kerüljön. A felfűvódó oldallégzsák akkora erővel érheti, ami súlyos sérüléseket okozhat az utasnak.

Oldalsó függőnlégzsákrendszer

Az oldalsó függőnlégzsákok a vezető, illetve a külső helyeken ülő utasok fejét védik közepes és súlyos oldalsó ütközések esetén.

■ Légzsákházak elhelyezése

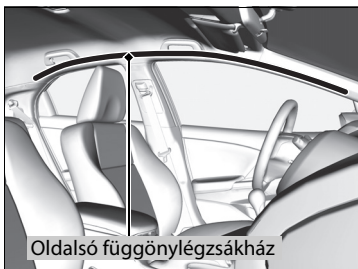

Az oldalsó függőnlégzsákok az utastér mennyezetébe vannak beépítve, az oldalablakok fölé, a gépkocsi mindkét oldalán.

■ Működés

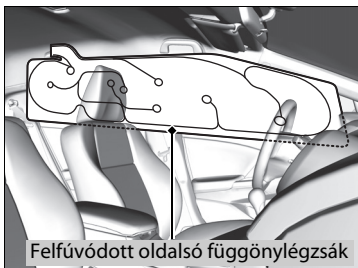

Az oldalsó függőnlégzsákok közepes és súlyos oldalsó ütközések esetén aktiválódnak.

■ Mikor aktiválódnak az oldalsó függőnlégzsákok frontális ütközés esetén

Közepes és súlyos, szögben történő frontális ütközés esetén aktiválódhat egyik, esetleg mindkét oldalsó függőnlégzsák. Ilyen esetben az oldalsó függőnlégzsákok röviddel az első légzsákok felfúvódása után aktiválódnak.

►► Oldalsó függőnlégzsákrendszer

Az oldalsó függőnlégzsákok akkor nyújthatnak hatékony védelmet, ha az utas megfelelően becsatolt biztonsági övvel, egyenesen, jól hátraülve helyezkedik el az ülésen.

Ne akasszon tárgyakat az oldalablakokra és a tető pilléreire, mert akadályozhatják az oldalsó függőnlégzsákok megfelelő működését.

Ne tegyen vállfát vagy más kemény tárgyat a ruhaakasztóra. Sérüléseket okozhatnak az oldalsó függőnlégzsák felfúvódásakor.

A légzsákrendszer visszajelző lámpái

Ha a légzsákrendszer meghibásodik, az SRS visszajelző lámpa világít, és az intelligens többfunkciós információs kijelzőn üzenet jelenik meg.

SRS (Kiegészítő utasvédelmi rendszer) visszajelző

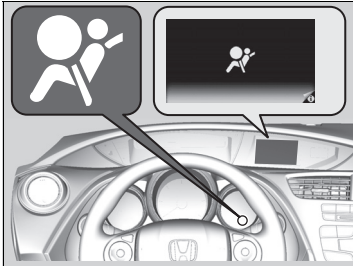

■ A gyújtáskapcsoló BE II^{*1} állásában

A visszajelző néhány másodpercig világít, majd kialszik. Ez jelzi, hogy a rendszer megfelelően működik-e.

Ha a visszajelző lámpa bármilyen más esetben világít, esetleg egyáltalán nem kapcsol be, minél hamarabb ellenőriztesse a rendszert a márkaszervízben. Ellenkező esetben előfordulhat, hogy a légzsákok és az övfeszítők nem működnek megfelelően szükség esetén.

*1: A kulcs nélküli ajtónyitó rendszerrel felszerelt típusokon **ENGINE START/STOP** gomb van gyújtáskapcsoló helyett.

SRS (Kiegészítő utasvédelmi rendszer) visszajelző

▲ FIGYELMEZTETÉS

Az SRS visszajelző lámpa hibajelzésének figyelmen kívül hagyása súlyos, esetleg halálos sérüléseket eredményezhet, ha a légzsákrendszer szükség esetén nem működik.

Ha az SRS visszajelző lámpa hibát jelez, haladéktalanul ellenőriztesse gépkocsiját a márkaszervízben.

▲ FIGYELMEZTETÉS

Haladéktalanul szerelje ki a hátrafelé néző biztonsági gyerekülést az első utasülésről, ha az SRS visszajelző világítani kezd. Akkor is vegye figyelembe az SRS visszajelző lámpa kigyulladását, ha az utasoldali első légzsák ki lett kapcsolva.

Előfordulhat, hogy az SRS légzsákrendszer meghibásodott. Ennek következtében az utasoldali első légzsák működésbe léphet, súlyos sérülést vagy halált okozva ezzel.

■ Utasoldali első légzsák kikapcsolt állapotának visszajelző lámpája

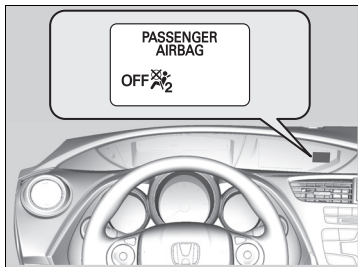

■ Ha az utasoldali légzsák kikapcsolás visszajelző világít

A visszajelző folyamatosan világít, ha az utasoldali első légzsákrendszer ki van kapcsolva.

Ha nem használ hátrafelé néző biztonsági gyerekülést az első utasülésen, manuálisan kapcsolja vissza a rendszert. A visszajelző lámpának ki kell aludnia.

Légzsákok karbantartása

Nem szükséges és tilos is karbantartást végezni vagy a légzsákrendszer bármely elemét önhatalmúlag kicserélni. Ennek ellenére bizonyos esetekben ellenőriztetnie kell gépkocsiját a márkaszervizben:

■ Ha a légzsákok aktiválódtak

Ha egy légzsák felfúvódott, a vezérlőegységet és a kapcsolódó alkatrészeket ki kell cserélni. Hasonlóképpen, ha egy automata biztonságiöv-feszítő aktiválódott, ki kell cserélni.

■ Ha a gépkocsit közepes vagy súlyos ütés éri ütközés esetén

Ellenőriztesse márkakereskedőjével a következőket, még akkor is, ha a légzsákok nem fúvódtak fel: első ülések övfeszítői, valamint az összes biztonsági öv, amely be volt csatolva a baleset idején.

▶▶ Légzsákok karbantartása

Tilos a légzsákrendszer elemeit kicserélni a gépkocsiból.

Meghibásodás vagy lezárás esetén, vagy ha a légzsák/övfeszítő aktiválódott, kérje szakember segítségét.

Javasoljuk, ne használjon elemeket újrahasznosított légzsákrendszerből, például légzsákot, övfeszítőt, érzékelőt vagy vezérlőegységet.

Gyermekek védelme

Minden évben sok gyermek sérül, illetve hal meg a különféle közlekedési balesetekben. Ennek oka a gyermekek nem megfelelő rögzítése vagy a rögzítés hiánya. A 12 éven aluli gyermekek körében a legtöbb halálesetet közlekedési baleset okozza.

A közlekedési balesetek okozta gyermeksérülések, halálesetek csökkentése érdekében a gépkocsiban utazó gyermeket vagy csecsemőt mindig rögzítse az erre a célra legalkalmasabb gyermekbiztonsági eszköz segítségével.

Gyermekek védelme

FIGYELMEZTETÉS

A nem rögzített vagy nem kellően rögzített gyermek meghalhat vagy súlyosan megsebesülhet egy ütközésnél.

Az a gyermek, aki túl kicsi a biztonsági öv használatához, megfelelően rögzítve, biztonsági gyerekekülésben üljön. Nagyobb gyermekeknek be kell csatolniuk a biztonsági övet, szükség esetén ülésmagasító segítségével.

Több országban a törvény előírja, hogy a 12. életévüket be nem töltött, ill. 150 cm-nél alacsonyabb gyermekeket megfelelően rögzíteni kell a hátsó ülésen.

Több országban hivatalosan jóváhagyott, megfelelő biztonsági gyerekekülésben kell szállítani a gyermekeket valamelyik utasülésen. Ellenőrizze a helyi érvényességű törvényi előírásokat.

Európai típusok

A biztonsági gyerekekülésnek meg kell felelnie az UN-ECE R44 szabályozás előírásainak.

➔ A megfelelő biztonsági gyerekekülés kiválasztása 66. o.

Kivéve az európai típusokat

Az UN-ECE R44 szabályozás előírásainak megfelelő biztonsági gyerekekülések használatát javasoljuk.

A gyermekeknek a hátsó ülésen kell utazniuk, megfelelően becsatolva. Ennek oka:

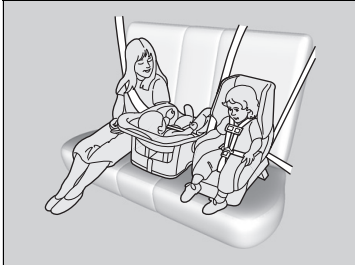

- Egy felfúvódó első vagy oldallégzsák súlyosan, esetleg halálosan is megsebesítheti az első ülésen ülő gyermeket.
- Ha a gyermek az első ülésen ül, nagyobb valószínűséggel akadályozza a vezetőt a gépkocsi biztonságos vezetésében.
- A statisztika szerint, kortól és testalkattól függetlenül a gyermekeknek biztonságosabb a hátsó ülésen, megfelelően becsatolva utazni.

- Minden gyermeknek, aki túl fiatal még a biztonsági öv használatához, megfelelő biztonsági gyerekülésben kell utaznia, amelyet a medence-, illetve vállöv medencerészével megfelelően rögzítettek a gépkocsizhoz.
- Ne tartsa az ölében a gyermeket, ugyanis ütközés esetén lehetetlen megvédeni őket.
- Ne rakja a biztonsági övet önmaga és a gyermek elé. Ütközés esetén a biztonsági öv mélyen a gyermek testébe vághat, súlyos, esetleg halálos sérüléseket okozva.
- Két gyermek soha ne használja ugyanazt a biztonsági övet. Mindkét gyermek súlyosan megsérülhet ütközés esetén.
- Ne engedje, hogy a gyermekek az ajtókkal, az ablakokkal vagy az ülésállítókkal játszanak.
- Ne hagyja a gyermekeket a gépkocsiban felügyelet nélkül, különösen meleg időben, ugyanis az utastér felforrósodhat, és a halálukat okozhatja. A gyermekek ugyanakkor aktiválhatják a kezelőszerveket, és véletlenül elindíthatják a gépkocsit.

► Gyermekvédelem

Első utas napellenzője

▲ FIGYELMEZTETÉS



Ne használjon a menetiránynak háttal néző biztonsági gyerekülést olyan ülésen, amelyet **AKTÍV első LÉGZSÁK véd, ellenkező esetben a GYERMEK HALÁLÓS vagy SÚLYOS SÉRÜLÉST szenvedhet.**

FIGYELMEZTETÉS: Az elektromos ablakemelő zárógombjával akadályozza meg, hogy a gyermekek kinyissák az ablakokat. Ezzel a funkcióval megakadályozhatja, hogy a gyermekek játszanak az ablakokkal, amivel veszélyes helyzetet teremthetnek, vagy elterelhetik a vezető figyelmét.

► **Elektromos ablakemelő leghúzása/felhúzása** 151. o.

FIGYELMEZTETÉS: Mindig vigye magával a gyújtáskulcsot, valahányszor a gépkocsit őrizetlenül hagyja (és van más utas is).

Csecsemők és kisgyermekbiztonság

Csecsemők biztonsága

A kisgyermeket hátrafelé néző, állítható támlájú biztonsági gyerekülésben kell rögzíteni, mindaddig, amíg a gyermek eléri az ülés gyártója által meghatározott súly- és magassági határértékeket, és betölti legalább első életévét.

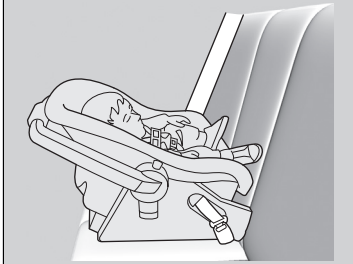

■ Hátrafelé néző biztonsági gyerekülés elhelyezése

A biztonsági gyerekülést kötelezően a hátsó ülésre helyezze és rögzítse.

☒ Csecsemők biztonsága

⚠ FIGYELMEZTETÉS

Ne helyezzen hátrafelé néző biztonsági gyerekülést az első ülésre, ugyanis az utasoldali első légzsák felfúvódása súlyos sérüléseket vagy halált okozhat.

A hátrafelé néző biztonsági gyereküléseket mindig a hátsó ülésekre rögzítse, ne az első utasülésre.

Az UN-ECE R94 szabályozás szerint:

⚠ FIGYELMEZTETÉS



Ne használjon a menetiránynak háttal néző biztonsági gyerekülést olyan ülésen, amelyet AKTÍV első LÉGZSÁK véd, ellenkező esetben a GYERMEK HALÁLOS vagy SÚLYOS SÉRÜLÉST szenvedhet.

Megfelelő beszerelés esetén a hátrafelé néző biztonsági gyerekülés megakadályozza, hogy a vezető vagy az első utas teljesen hátrtolja az ülést, illetve hogy a kívánt állásba hátrahajtsa az ülés háttámláját.

☒ Csecsemők biztonsága

Ha az utasoldali első légzsák felfúvódik, olyan erővel ütheti meg a hátrafelé néző biztonsági gyerekülést, amely elmozdíthatja a rendszert, és súlyosan megsebesítheti a gyermeket.

A tervezésileg hátrafelé néző biztonsági gyereküléseket soha ne használja előre fordítva.

Beszerelés előtt mindig tanulmányozza a biztonsági gyerekülés gyártójának utasításait.

Ha végképp elkerülhetetlen, hogy a hátrafelé néző biztonsági gyerekülést az első utasülésre szerelje be, manuálisan kapcsolja ki az utasoldali első légzsákrendszert.

☒ **Utasoldali első légzsákok kikapcsoló rendszer** 52. o.

Kisgyermekvédelem

A legalább egy éves, a biztonsági gyermekülés gyártója által jelzett súlynak megfelelő súlyú gyermeket a megfelelően rögzített, előre néző biztonsági gyermekülésben kell elhelyezni.

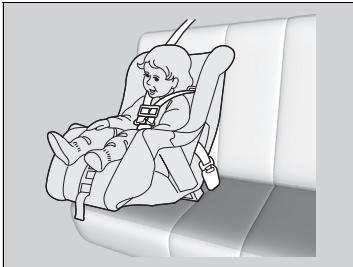

■ Az előre néző biztonsági gyermekülés elhelyezése

Az előre néző biztonsági gyermekülést a gépkocsi hátsó ülésére ajánlott rögzíteni.

Az előre néző biztonsági gyermekülés első ülésen történő elhelyezése veszélyes lehet. A gyermekek számára a hátsó ülés a legbiztonságosabb.

Kisgyermekvédelem

⚠ FIGYELMEZTETÉS

Az első ülésen a menetiránynak háttal elhelyezett biztonsági gyermekülésben utazó kisbaba az első légszák kinyílásakor súlyos sérüléseket szenvedhet vagy meghalhat.

Ha a menetirányba fordított biztonsági gyermekülést kell tennie az első ülésre, a gépkocsi ülését tolja teljesen hátra, és szakszerűen rögzítse a biztonsági gyermekülést.

Utazás előtt tájékozódjon a biztonsági gyermekülések használatáról, és kövesse a biztonsági gyermekülés gyártójának útmutatását.

A szakértők ajánlása szerint, ha a gyermek magassága és súlya megengedi, a gyermek két éves koráig hátrafelé néző biztonsági gyermekülést kell használni.

■ A megfelelő biztonsági gyerekülés kiválasztása

A biztonsági gyerekülések egy része az alsó szíjrögzítő rendszerrel kompatibilis. Néhány típus merev, mások hajlékony bekötéssel rendelkeznek. Mindkét fajta használata egyszerű. Néhány ma is kapható, régebbi biztonsági gyerekülés csak biztonsági övvel rögzíthető. Bármilyen típusút is választ, kövesse használatánál a biztonsági gyerekülés gyártójának utasításait, valamint az ebben a kézikönyvben olvasható utasításokat. A gyermek maximális biztonságának záloga a biztonsági gyerekülés megfelelő rögzítése.

Előfordulhat, hogy a rugalmas típusú csatlakozó az adott országban nem kapható.

Az alsó rögzítések nélküli üléseknél a biztonsági öv és egy felső rögzítősíj segítségével szerelje be a biztonsági gyerekülést, fokozva ezzel a biztonságot. Azért így szerelje be, mert az összes biztonsági gyerekülést medenceövvel vagy egy medence-, illetve vállöv medencerészével kell rögzíteni, ha nem használja az alsó szíjrögzítő rendszert. Ezenfelül lehet, hogy a biztonsági gyerekülés gyártója a biztonsági öv használatát javasolja az ISO FIX rögzítő rendszer rögzítéséhez, ha a gyermek súlya eléri egy adott értéket. A biztonsági gyerekülés beszerelésével kapcsolatban olvassa el a gyártó utasításait.

■ A biztonsági gyerekülés kiválasztásának fontos szempontjai

Ellenőrizze, hogy a biztonsági gyerekülés megfelel-e az alábbi három feltételnek:

- A biztonsági gyerekülés a gyermek korának megfelelő típusú és méretű legyen.
- A biztonsági gyerekülés az ülés helyének megfelelő legyen.
- A biztonsági gyerekülés feleljen meg a biztonsági szabványnak. Az UN-ECE R44 szabályozás előírásainak megfelelő biztonsági gyerekülés használatát javasoljuk. Lásd a jóváhagyási jelölést az ülésen és a gyártó megfelelőségi nyilatkozatát a dobozon.

▶▶ A megfelelő biztonsági gyerekülés kiválasztása

Az alsó szíjrögzítő rendszerrel kompatibilis* biztonsági gyerekülés beszerelése egyszerű.

Az alsó szíjrögzítő rendszerrel kompatibilis biztonsági gyereküléseket úgy tervezték, hogy a beszerelés a lehető legegyszerűbb legyen, ezáltal csökken a helytelen beszerelésből eredő sérülések esélye.

Az EU-országok számára javasolt biztonsági gyerekülések

A kereskedelemben több gyártó különböző típusú biztonsági gyerekülései kaphatók. Nem minden típus illeszkedik az adott gépkocsiba. A következő táblázat összefoglalja, mely méretű biztonsági gyerekülés melyik ülésben rögzíthető.

Súlycsoport		Ülőhely			
		Első utas		Hátsó utas	
		Utasoldali első légzsák ON/OFF kapcsolójának állása		Hátsó külső ülés	Hátsó középső ülés
OFF	ON				
0 csoport	Max. 10 kg	U*1	X	U	X
0+ csoport	Max. 13 kg	U*1	X	IL (Honda BABY-SAFE ISOFIX, Honda iZi Kid X3 ISOFIX) vagy U	Honda BABY-SAFE
I. csoport	9-18 kg	U*1	UF*1	IUF (A, B1, B méretrészlet) vagy IL (Honda iZi Kid X3 ISOFIX) vagy U	Honda Eclipse
II. csoport	15-25 kg	U*1	UF*1	L (Honda KID FIX) vagy U	X
III. csoport	22-36 kg	U*1	UF*1	L (Honda KID FIX) vagy U	X

IL: Bizonyos, a listában szereplő ISO FIX biztonsági gyerekülésekhez alkalmas.

IUF: Az ebben a súlycsoportban található összes univerzális kategóriájú ISOFIX biztonsági gyerekülést be lehet szerelni. Az „I-es csoport” kategóriájú, menetiránynak háttal beszerelhető Honda ISOFIX rendszerű biztonsági gyerekülést keresse márkakereskedőjénél.

L: Bizonyos, a listában szereplő biztonsági gyerekülésekhez alkalmas. Ezek lehetnek „speciális gépkocsi”, „korlátozott” vagy „félíg univerzális” kategóriájúak.

U: „Tetszőleges” kategóriájú, a súlycsoporthoz jóváhagyott biztonsági gyerekülésekhez alkalmas.

UF: „Tetszőleges” kategóriájú, a súlycsoporthoz jóváhagyott, előre néző gyermekülésekhez alkalmas.

X: Az ülőhely nem alkalmas az ebbe a súlycsoportba tartozó gyermekeknek.

*1: Tolja leghátsó helyzetbe az első ülést, és állítsa teljesen függőlegesre az első ülés háttámláját.

A méretcsoportok szerint néhány gyártó osztályozza biztonsági gyereküléseit. Ellenőrizze a biztonsági gyerekülés csomagolásán, a gyártó dokumentációjában, illetve a rajta lévő címkén, hogy a méret megfelelő.

A táblázatban szereplő biztonsági gyerekülések eredeti Honda alkatrészek. Márkakereskedője forgalmazza azokat.

Helyes beszerelésükhöz kövesse a Beszerelési utasítás útmutatásait.

Az alsó szíjrögzítő rendszerrel kompatibilis biztonsági gyerekülés beszerelése

Az alsó szíjrögzítő rendszerrel kompatibilis biztonsági gyerekülést a két hátsó szélső ülésre lehet beszerelni. A biztonsági gyerekülést a rögzített vagy a rugalmas típusú csatlakozókkal lehet rögzíteni az alsó rögzítésekhez.

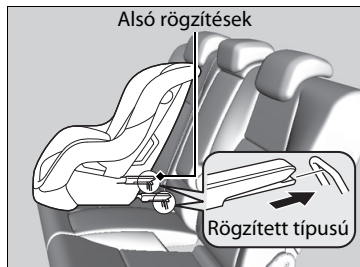

1. Keresse meg az alsó rögzítéseket a jelölések alatt.

2. Helyezze a biztonsági gyerekülést a gépkocsi ülésére, majd csatlakoztassa a biztonsági gyerekülést az alsó rögzítésekhez a biztonsági gyereküléshez mellékelt utasításoknak megfelelően.

► A biztonsági gyerekülés beszerelésekor ellenőrizze, hogy a biztonsági öv vagy más tárgy nincs-e az alsó rögzítések útjában.

Az alsó szíjrögzítő rendszerrel kompatibilis biztonsági gyerekülés beszerelése

Egyes biztonsági gyerekülésekhez vezetősapkák tartoznak, melyekkel el lehet kerülni az ülés felületének esetleges sérülését. A vezetősapkák használata esetén kövesse a gyártó utasításait, és csatlakoztassa azokat az alsó rögzítésekhez az ábrán látható módon.

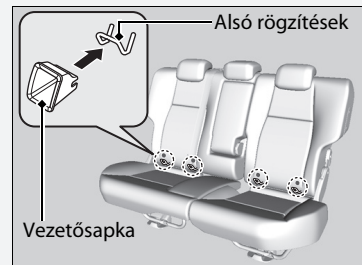

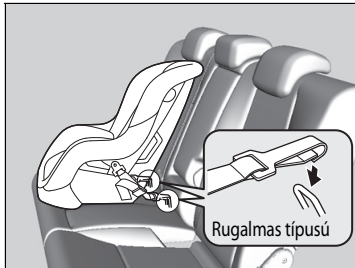

3. Vegye ki a csomagtartó fedelét*.
 ■ **Csomagtartó fedele*** 198. o.



4. Húzza fel a fejtámlát a legmagasabb állásba, majd vezesse át a szíjhevedert a fejtámla tartólábai között, és rögzítse a szíjhevederhez tartozó rögzítőszeretet a rögzítésre.

5. Húzza meg a szíjhevedert a biztonsági gyerekülés gyártójának előírásai szerint.

6. Ellenőrizze a biztonsági gyerekülés megfelelő rögzítését. Ehhez rázza meg a gyerekülést előre-hátra és oldalirányban is. Kis mértékű elmozdulás megengedett.

7. Ügyeljen arra, hogy azok a nem használt biztonsági övek, amelyeket a gyermek elér, legyenek becsatolva.

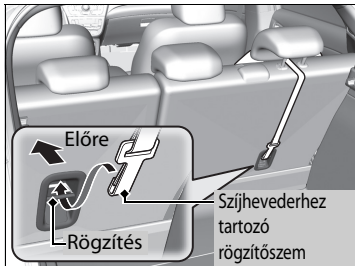

► **Az alsó szíjrögzítő rendszerrel kompatibilis biztonsági gyerekülés beszerelése**

FIGYELMEZTETÉS: Beszerelt biztonsági gyerekülés rögzítése során ne használjon olyan rögzítőszeretet, amelyen nincs felső hevederrögzítési pont szimbólum.

A gyermek biztonsága érdekében az alsó szíjrögzítő rendszerrel beszerelt biztonsági gyerekülés használata esetén ellenőrizze, hogy a biztonsági gyerekülés megfelelően rögzítve van-e a gépkocsihoz. A nem megfelelően rögzített biztonsági gyerekülés nem nyújt megfelelő védelmet a gyermeknek ütközéskor, és sérüléseket okozhat a gyermeknek vagy más utasnak.

Előfordulhat, hogy a rugalmas típusú csatlakozó az adott országban nem kapható.

* Nem áll rendelkezésre minden modellen

A biztonsági gyerekülés beszerelése medence-, illetve vállöv segítségével

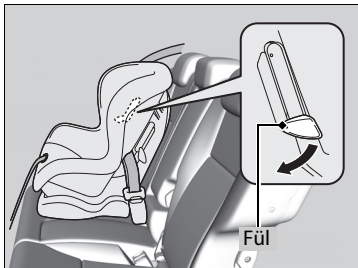

1. Helyezze a biztonsági gyerekülést a gépkocsi ülésére.
2. Vezesse át a biztonsági övet a biztonsági gyerekülésen a biztonsági gyerekülés gyártójának utasításai szerint, és helyezze be a zárnyelvet a csatba.
 - Tolja be teljesen a zárnyelvet, míg egy kattantást nem hall.
3. Nyomja le a fület. Vezesse át az ülés oldalán lévő nyíláson a biztonsági öv váll ágát.
4. Az öv váll ágát a biztonsági öv csatjánál megfogva húzza meg azért, hogy az öv laza csípőágát megfeszítse.
 - Eközben nehezkedjen rá a biztonsági gyerekülésre, és nyomja be a gépkocsi ülésébe.
5. Helyezze el megfelelően az övet, és tolja fel a rögzítőfület. Ügyeljen rá, hogy az öv ne legyen megcsavarodva.
 - A rögzítőfül feltolásakor húzza fel az öv felső vállrészét, hogy az öv megfeszüljön.

A biztonsági gyerekülés beszerelése medence-, illetve vállöv segítségével

A nem megfelelően rögzített biztonsági gyerekülés nem nyújt megfelelő védelmet a gyermeknek ütközésnél, és sérüléseket okozhat a gyermeknek vagy más utasnak.

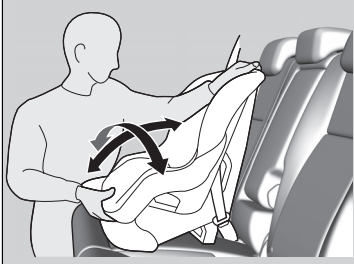

6. Ellenőrizze a biztonsági gyermekülés megfelelő rögzítését. Ehhez rázza meg a gyermekülést előre-hátra és oldalirányban is. Kis mértékű elmozdulás megengedett.
7. Ügyeljen arra, hogy azok a nem használt biztonsági övek, amelyeket a gyermek elér, legyenek becsatolva.

Az európai típusok kivételével

Ha a biztonsági gyermeküléshez nem tartozik övrögzítő szerkezet, helyezzen egy rögzítőkapcsot a biztonsági övre.

Végezze el az 1. és 2. lépést, majd húzza fel az öv vállrészét, és ellenőrizze, hogy a medence rész feszes.

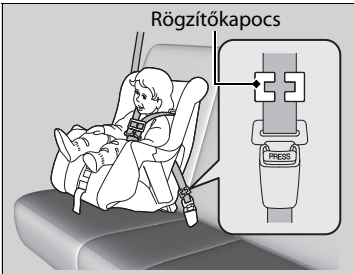

3. Erősen húzza meg az övet a zárnyelv mellett. Szorítsa össze az öv két felét, hogy ne csússzanak át a zárnyelven. Csatolja ki a biztonsági övet.
4. Helyezze el a rögzítőkapcsot az ábrán látható módon. Tolja olyan közel a zárnyelvhez, amilyen közel csak tudja.
5. Csatolja be a biztonsági övet. Folytassa a 6. és a 7. lépéssel.

A biztonság fokozása rögzítőszij használatával

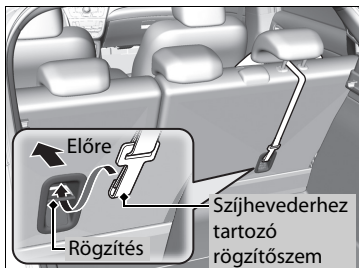

Egy szíjrögzítési pont található minden hátsó külső ülés mögött. Ha a biztonsági öv segítségével beszerelt biztonsági gyereküléshez rögzítőszijat mellékelnek, használja a szijat a biztonság növeléséhez.

1. Keresse meg a megfelelő szíjrögzítési pontot.
2. Vegye ki a csomagtartó fedelét*.
▶ **Csomagtartó fedele*** 198. o.
3. Húzza fel a fejtámlát a legmagasabb állásba, majd vezesse át a szíjhevedert a fejtámla tartólábain. Ügyeljen rá, hogy az öv ne legyen megcsavarodva.
4. Rögzítse a szíjhevederhez tartozó rögzítőszemet a rögzítésre.
5. Húzza meg a szíjhevedert a biztonsági gyerekülés gyártójának előírásai szerint.

►► A biztonság fokozása rögzítőszij használatával

FIGYELMEZTETÉS: A gyerekülés rögzítéseit csak akkor terhelésre tervezték, amekkorát a megfelelően beszerelt gyerekülések okoznak. Semmilyen körülmények között nem alkalmazható felnőtt utasok biztonsági öveként vagy bármilyen egyéb tárgy rögzítésére.

Mivel a szíj tovább növeli a medence-, illetve vállövek által biztosított védelmet, ajánlott a szíjat alkalmazni, valahányszor erre lehetőség van.

A nagyobb gyermekek biztonsága

Nagyobb gyermekek biztonsága

A következő oldalakon útmutatásokat olvashat a hárompontos biztonsági öv használatáról gyermekek esetében. Megismerheti az ülésmagasítót és használatát. Megtudhatja, hogy mi a teendő, ha a gyermeket az első ülésen kell szállítania.

Biztonsági öv bekapcsolásának ellenőrzése

Ha a gyermek már túl nagy a biztonsági gyerekülés használatához, a gyermeket a hátsó ülésen a medence-, vállövvvel rögzítse. Ültesse a gyermeket az ülésre egyenes háttal, hátradőlvé, és tegye fel a következő kérdéseket.

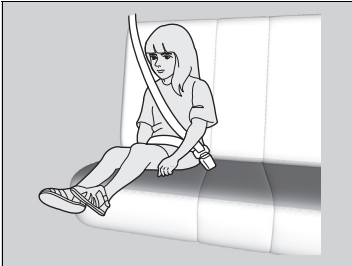

Ellenőrzőlista

- Kényelmesen lehajlik a gyermek térdje az ülés szélénél?
- A vállöv a gyermek nyaka és karja között halad el?
- A biztonsági öv medence része a lehető legalacsonyabban van, elérve a gyermek combjait?
- Képes-e gyermeke ilyen helyzetben ülni végig az utazás alatt?

Ha ezekre a kérdésekre a válasz igen, akkor a gyermeket megfelelően rögzíteni lehet a medence-, illetve vállövvvel. Ha bármely kérdésre nemmel válaszol, a gyermeknek ülésmagasítót kell használnia egészen addig, míg a biztonsági öv ülésmagasító nélkül is megfelelően megfeszül.

▶▶ A nagyobb gyermekek biztonsága

⚠ FIGYELMEZTETÉS

A 12 év alatti gyermekek esetében a gyermek első ülésre helyezése sérülést vagy halált okozhat az utasoldali első légszák kioldódásakor.

Ha egy nagyobb gyermeknek mindenképp az első ülésen kell utaznia, tolja hátra az ülést, amennyire lehet, ültesse a gyermeket megfelelő helyzetbe, és csatolja be megfelelően a biztonsági övét. Szükség esetén használjon ülésmagasítót.

■ Ülőmagasítók



Ha a medence-, illetve vállövet nem lehet helyesen rögzíteni, ültesse a gyermeket a hátsó ülésre helyezett ülőmagasítóra. A gyermek biztonsága érdekében ellenőrizze, hogy az ülőmagasító gyártójának leírása megfelel-e a gyermek méreteinek.



Létezik egy speciális ülőmagasító, amelyhez háttámla kapható. Szerelje a háttámlához az ülőmagasítót, és igazítsa a gépkocsi üléséhez a gyártó instrukcióit követve. Ellenőrizze, hogy a biztonsági öv megfelelően van-e átvezetve a vezetőelemen a háttámla vállrészénél, és hogy az öv nem ér-e hozzá és nem fekszik-e fel a gyermek nyakán.

►► Ülőmagasítók

Ülőmagasító beszereléskor olvassa el az ülőmagasító használati útmutatóját, és annak megfelelően rögzítse. Vannak alacsony és magas típusú ülőmagasítók. Válasszon olyan ülőmagasítót, amely lehetővé teszi, hogy a gyermek helyesen használhassa a biztonsági övet.

■ A nagyobb gyermekek védelme - végső ellenőrzések

A gyermekeknek a gépkocsi hátsó ülésén ajánlott utazni. Ha több gyermeket kell szállítani, akár az első ülésen is:

- Olvassa el és értse meg a jelen kézikönyv útmutatásait és biztonsági előírásait.
- Az első utasülést tolja hátra, amennyire csak lehet.
- Ültesse a gyermeket egyenes háttal és teljesen hátradőlve.
- Ellenőrizze a biztonsági öve megfelelő elhelyezését, a gyermek rögzítését.

■ A gyermek utasok figyelése

A gyermek utasokat ajánlott folyamatosan figyelemmel tartani. Olykor a nagyobb gyermekeket is emlékeztetni kell a biztonsági öv becsatolására és a helyes ülémódra.

Szén-monoxid-gáz

A gépkocsi kipufogógáza szén-monoxidot tartalmaz, amely színtelen, szagtalan és erősen mérgező gáz. A gépkocsi megfelelő karbantartása esetén a szén-monoxid nem kerülhet a gépkocsi belsejébe.

■ Ellenőriztesse a kipufogórendszer esetleges szivárgásait, ha

- A kipufogórendszerből szokatlan hangok hallhatók.
- A kipufogórendszer megsérülhetett.
- Olajcsere alkalmával felemelik a gépkocsit.

Ha a csomagterájtó nyitva van, akkor járó motor esetén a légáramlás beszívhatja a kipufogógázt az utastérbe, és veszélyes körülményeket teremthet. Ha nyitott csomagterájtóval kell vezetnie, nyissa ki az összes ablakot, és állítsa be a légkondicionáló rendszert az alábbiak szerint.

1. Válassza ki a Friss levegő üzemmódot.
2. Válassza ki a  módot.
3. Állítsa a ventilátor sebességét magasra.
4. Állítsa be a bejövő levegő hőmérsékletét a szabályozótárcsával, hogy az kellemes legyen.

Állítsa be ugyanilyen módon a légkondicionáló rendszert, ha járó motorú, parkoló gépkocsiban ül.

☒ Szén-monoxid-gáz

FIGYELMEZTETÉS

A szén-monoxid mérgező gáz. Belégzése eszméletvesztést és halált is okozhat.

Tartózkodjon az olyan zárt tértől és az olyan tevékenységtől, ahol, és amikor szén-monoxidot lélegezhet be.

Zárt helyeken, például garázsokban a szén-monoxid rövid idő alatt felgyülemlik.

Ne járassa a motort zárt garázsajtónál. Nyitott garázsajtókkal is ajánlott a garázból azonnal elindulni, miután elindította a motort.

A címkék helye

E feliratok az ábrán látható helyeken találhatók. A címkék súlyos vagy halálos sérülést okozó lehetséges veszélyekre figyelmeztetnek. Olvassa el figyelmesen a feliratokat.

Ha egy címke leesik vagy nehezen olvasható, lépjen kapcsolatba a márkakereskedővel, és cserélje ki.

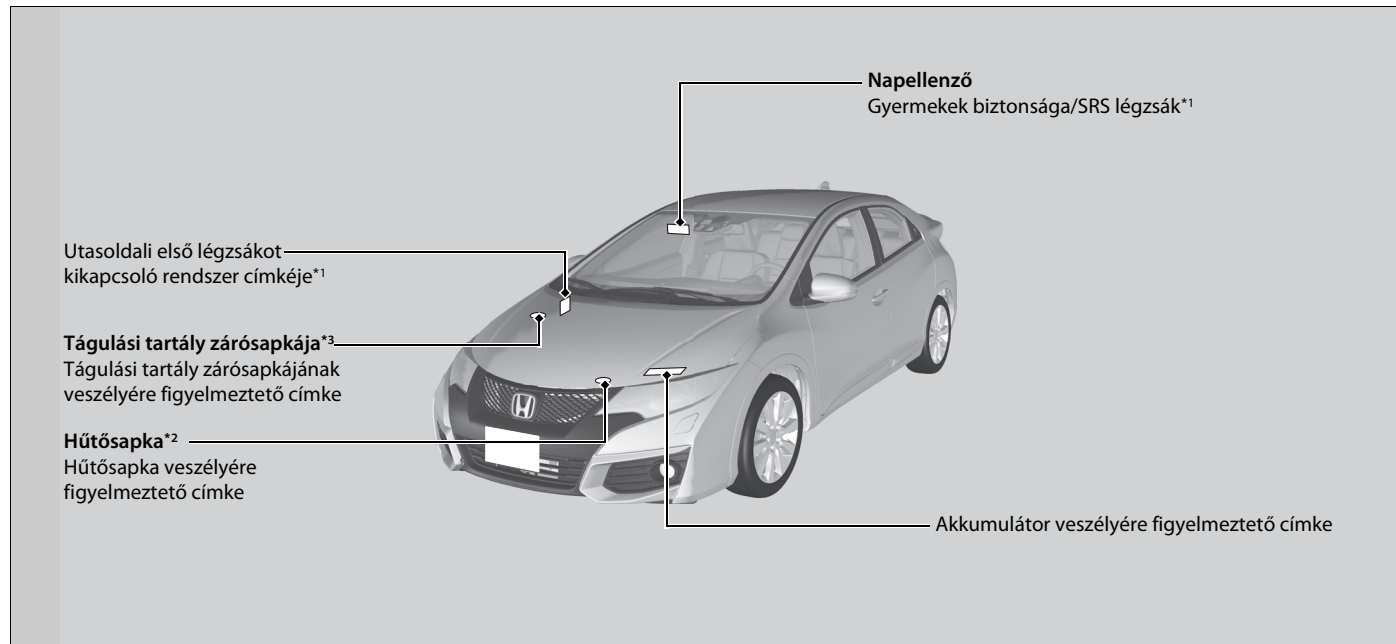

*1: Az ábrán balkormányos típus látható. A jobbkormányos típusokon szimmetrikusan helyezkednek el a címkék a balkormányos típushoz képest.











*2: Benzinmotoros típusok

*3: Dízelmotoros típusok





Műszerfal

A fejezet a vezetés közben használt gombokat, visszajelzőket és mérőműszereket ismerteti.

Visszajelzők	80
Az intelligens többfunkciós kijelző figyelmeztető és tájékoztató üzenetei	98
Mérőműszerek és intelligens többfunkciós kijelző	
Műszerek	112
Intelligens többfunkciós kijelző	113

Visszajelző	Név	Világít/Villog	Magyarázat	Jelzés
 (vörös)	Rögzítőfék és fékrendszer-visszajelző (vörös)	<ul style="list-style-type: none"> Néhány másodpercig világít, amikor a gyújtáskapcsolót BE *1 állásba fordítja, majd elalszik, ha a rögzítőféket kiengedi. A rögzítőfék működtetésekor bekapcsol, kioldásakor kikapcsol. Világítani kezd, ha a fékfolyadék szintje alacsony. Akkor kapcsol be, ha probléma van a fékrendszerrel. Megszólal a hangjelző, és a visszajelző világít, ha nem teljesen kioldott rögzítőfékkel indul el. 	<ul style="list-style-type: none"> Vezetés közben kezd világítani - Ellenőrizze, hogy a rögzítőfék ki van-e oldva. Ellenőrizze a fékfolyadék szintjét.  Mit kell tenni, ha a visszajelző vezetés közben világítani kezd 547. o. A ABS visszajelzővel együtt jelenik meg - Keresse fel a márkaszervizt, és vizsgálta át a gépkocsit.  Ha a fékrendszer visszajelző (piros) világítani kezd 547. o. 	 
 (borostyánsárga)	Fékrendszer-visszajelző (borostyánsárga)	<ul style="list-style-type: none"> Néhány másodpercre bekapcsol, amikor a gyújtáskapcsolót BE *1 állásba fordítja, majd kikapcsol. Bekapcsol, ha probléma van egy fékezéssel kapcsolatos rendszerrel; ez alól kivétel a hagyományos fékrendszer. Akkor kapcsol be, ha probléma van az City-Brake Active rendszerrel*. 	<ul style="list-style-type: none"> Folyamatosan világít - Keresse fel a márkaszervizt, és vizsgálta át a gépkocsit. A CTBA visszajelzővel együtt jelenik meg - A City-Brake Active rendszer nem kapcsol be. Keresse fel a márkaszervizt, és vizsgálta át a gépkocsit.  City-Brake ütközést megelőző rendszer* 418. o. 	 

*1: A kulcs nélküli ajtónyitó rendszerrel felszerelt típusokon **ENGINE START/STOP** gomb van gyújtáskapcsoló helyett.

Visszajelző	Név	Világít/Villog	Magyarázat	Jelzés
	Alacsony olajnyomás visszajelzője	<ul style="list-style-type: none"> • Bekapcsol, amikor a gyújtáskapcsolót BE II*1 állásba fordítja, és kikapcsol a motor elindításakor. • Világítani kezd, ha a motorban túl alacsony az olajnyomás. 	<ul style="list-style-type: none"> • Vezetés közben kezd világítani - Azonnal álljon meg egy biztonságos helyen. <ul style="list-style-type: none"> ➔ Ha az alacsony olajnyomásra emlékeztető visszajelző világítani kezd 546. o. <p>Dízel kivitelek</p> <ul style="list-style-type: none"> ➔ A motor beindítása 368, 371 . o. 	
	Meghibásodás-visszajelző	<ul style="list-style-type: none"> • Bekapcsol, amikor a gyújtáskapcsolót BE II*1 állásba fordítja, és kikapcsol a motor elindításakor, vagy néhány másodperc múlva, a motor indítása nélkül. • Akkor kapcsol be, ha probléma van a károsanyag-kibocsátást szabályozó rendszerrel. • Villog, ha a motorhengereknél nem megfelelő a gyújtás. 	<ul style="list-style-type: none"> • Vezetés közben kezd világítani - Keresse fel a márkaszervizt, és vizsgáltassa át a gépkocsit. • A károsanyag-kibocsátást szabályozó rendszer önellenőrzését jelzi. • Vezetés közben villog - Álljon meg egy biztonságos helyen, ahol nincs tűzveszély. Állítsa le a motort legalább 10 percre, és várjon, amíg lehül. Majd vigye a gépkocsit szervizbe. <ul style="list-style-type: none"> ➔ Ha a meghibásodás-visszajelző világítani vagy villogni kezd 547. o. <p>Dízel kivitelek</p> <ul style="list-style-type: none"> • Folyamatosan világít, ha az üzemanyagtartály teljesen kiürült - Légtelenítse az üzemanyagrendszert. <ul style="list-style-type: none"> ➔ Az üzemanyagrendszer légtelenítése 562. o. 	

*1: A kulcs nélküli ajtónyitó rendszerrel felszerelt típusokon **ENGINE START/STOP** gomb van gyújtáskapcsoló helyett.

Visszajelző	Név	Világít/Villog	Magyarázat	Jelzés
	Töltőrendszer visszajelzője	<ul style="list-style-type: none"> Bekapcsol, amikor a gyújtáskapcsolót BE *1 állásba fordítja, és kikapcsol a motor elindításakor. Akkor világít, ha az akkumulátor töltése megszűnik. 	<ul style="list-style-type: none"> Vezetés közben kezd világítani - A fogyasztás csökkentése érdekében kapcsolja ki a légkondicionáló rendszert és a hátsó páratlanítót.  Ha a töltőrendszer-visszajelző világítani kezd 546. o. 	
	Sebességváltó kar helyzetvisszajelző*	<ul style="list-style-type: none"> A sebességváltó kar aktuális helyzetét jelzi. 	<ul style="list-style-type: none">  Sebességváltás 376. o. 	
	Sebességváltó-visszajelző*	<ul style="list-style-type: none"> Néhány másodpercre bekapcsol, amikor a gyújtáskapcsolót BE *1 állásba fordítja, majd kikapcsol. Villog, ha a sebességváltó rendszernél probléma lép fel. 	<ul style="list-style-type: none"> Vezetés közben villog - Kerülje a hirtelen elindulást és gyorsulást, keresse fel a márkaszervizt, és haladéktalanul vizsgálta át a gépkocsit. 	

*1: A kulcs nélküli ajtónyitó rendszerrel felszerelt típusokon **ENGINE START/STOP** gomb van gyújtáskapcsoló helyett.

Visszajelző	Név	Világít/Villog	Magyarázat	Jelzés
	M (szekvenciális váltási mód) visszajelző/ Sebességfokozat-visszajelző*	<ul style="list-style-type: none"> A manuális szekvenciális váltási mód használatakor bekapcsol. Villog, ha a sebességváltó rendszerénél probléma lép fel. 	<p>➤ Szekvenciális váltási mód 378. o.</p>	
	Biztonsági öv emlékeztetőjének visszajelzője	<ul style="list-style-type: none"> Világít, ha a gyújtáskapcsoló BE *1 állásba fordításakor nincs becsatolva a biztonsági öve. Ha az első utas nem csatolta be a biztonsági övet, a visszajelző néhány másodperccel később kezd világítani. Vezetés közben villog, ha a vezető vagy az első utas nem csatolta be a biztonsági övet. Megszólal a hangjelző, és a visszajelző rendszeres időközönként villog. 	<ul style="list-style-type: none"> Elhallgat a hangjelző, és a visszajelző kialszik, ha a vezető és az első utas becsatolja a biztonsági övet. Tovább világít, ha a vezető vagy az első utas becsatolta a biztonsági övet - Meghibásodás történt az érzékelőnél. Keresse fel a márkaszervizt, és vizsgáltsa át a gépkocsit. ➤ Biztonságiöv-emlékeztető 39. o. 	

*1: A kulcs nélküli ajtónyitó rendszerrel felszerelt típusokon **ENGINE START/STOP** gomb van gyújtáskapcsoló helyett.

Visszajelző	Név	Világít/Villog	Magyarázat	Jelzés
	Alacsony üzemanyagszint visszajelzője	<ul style="list-style-type: none"> Akkor kapcsol be, ha az üzemanyagszint alacsonyra csökken (kb. 7,5 liter marad). Emellett figyelmeztető üzenet jelenik meg az intelligens többfunkciós kijelzőn. Villog, ha probléma van az üzemanyagszint-mérővel. A figyelmeztető üzeneten lévő érték azt a becsült távolságot mutatja, amelyet a maradék üzemanyaggal még meg lehet tenni. 	<ul style="list-style-type: none"> A visszajelző világít - A lehető leghamarabb tankoljon. A hátralévő üzemanyaggal megtehető becsült távolság megjelenik az intelligens többfunkciós kijelzőn. Dízelmotoros típusok Ha az üzemanyagtartály teljesen kiürült, légtelenítse az üzemanyagrendszert. ➤ Az üzemanyagrendszer légtelenítése 562. o. Villog - Keresse fel a márkaszervizt, és vizsgálta át a gépkocsit. 	
	Izzítógyertyák visszajelző* ¹	<ul style="list-style-type: none"> Néhány másodpercre bekapcsol, amikor a gyújtáskapcsolót BE *¹ állásba fordítja, majd kikapcsol. Rövid időre bekapcsol, amikor a gyújtáskapcsolót rendkívül alacsony hűtőfolyadék-hőmérsékleten BE *¹ állásba fordítja, majd kikapcsol. 	<ul style="list-style-type: none"> Bekapcsolva marad - A motor hideg. Ne indítsa el a motort, míg a visszajelző ki nem alszik. ➤ A motor beindítása 368, 371. o. Ha továbbra is nehezen tudja beindítani a motort, vizsgálta át a gépkocsit márkaszervizben. 	
	Blokkolásgátló fékrendszer (ABS) visszajelzője	<ul style="list-style-type: none"> Néhány másodpercre bekapcsol, amikor a gyújtáskapcsolót BE *¹ állásba fordítja, majd kikapcsol. Ha bármilyen másik esetben világítani kezd, akkor az ABS rendszer meghibásodott. 	<ul style="list-style-type: none"> Folyamatosan világít - Keresse fel a márkaszervizt, és vizsgálta át a gépkocsit. Ha világít az ABS visszajelző lámpája, az ABS rendszer ugyan nem működik, de a gépkocsi üzemi fékrendszere igen. ➤ Blokkolásgátló fékrendszer (ABS) 416. o. 	

*1: A kulcs nélküli ajtónyitó rendszerrel felszerelt típusokon **ENGINE START/STOP** gomb van gyújtáskapcsoló helyett.

Visszajelző	Név	Világít/Villog	Magyarázat	Jelzés
	SRS rendszer visszajelző lámpa	<ul style="list-style-type: none"> Néhány másodpercre bekapcsol, amikor a gyújtáskapcsolót BE *1 állásba fordítja, majd kikapcsol. Akkor kapcsol be, ha a következők valamelyikénél hiba lép fel: <ul style="list-style-type: none"> - Kiegészítő utasvédelmi rendszer - Oldallégzsákrendszer - Oldalsó függőnylégzsákrendszer - Biztonságiöv-feszítő 	<ul style="list-style-type: none"> Folyamatosan világít vagy egyáltalán nem világít - Keresse fel a márkaszervizt, és vizsgálta át a gépkocsit. 	
<p>ON </p> <p>OFF 2</p>	Utasoldali első légzsák be-/kikapcsolásának visszajelzője	<ul style="list-style-type: none"> Mindkét visszajelző néhány másodpercre bekapcsol, amikor a gyújtáskapcsolót BE *1 állásba fordítja, majd a rendszerellenőrzést követően kikapcsol. Ha az utasoldali első légzsák aktív: A bekapcsolás visszajelző újra világítani kezd, és folyamatosan világít mintegy 60 másodpercig. Ha az utasoldali első légzsák inaktív: A kikapcsolás visszajelző újra világítani kezd, és folyamatosan világít. Ez emlékeztet arra, hogy az utasoldali első légzsákot kikapcsolták. 	<p> Utasoldali első légzsákot kikapcsoló rendszer 52. o.</p>	

*1: A kulcs nélküli ajtónyitó rendszerrel felszerelt típusokon **ENGINE START/STOP** gomb van gyújtáskapcsoló helyett.

Visszajelző	Név	Világít/Villog	Magyarázat	Jelzés
	Menetstabilizátor (VSA) rendszervisszajelzője	<ul style="list-style-type: none"> Néhány másodpercre bekapcsol, amikor a gyújtáskapcsolót BE *¹ állásba fordítja, majd kikapcsol. Villog, ha a VSA-rendszer aktív. Bekapcsol, ha probléma merül fel a VSA-rendszerrel vagy a hegymeneti elindulást segítő rendszerrel. 	<ul style="list-style-type: none"> Folyamatosan világít - Keresse fel a márkaszervizt, és vizsgálta át a gépkocsit.  Menetstabilizáló (VSA) rendszer 406. o. 	
	Menetstabilizátor (VSA) rendszer OFF visszajelzője	<ul style="list-style-type: none"> Néhány másodpercre bekapcsol, amikor a gyújtáskapcsolót BE *¹ állásba fordítja, majd kikapcsol. Bekapcsol, amikor kikapcsolja a VSA-rendszert. 	<ul style="list-style-type: none">  VSA be- és kikapcsolása 407. o. 	
	Ajtó és csomagteréajtó nyitásának visszajelzője	<ul style="list-style-type: none"> Néhány másodpercre bekapcsol, amikor a gyújtáskapcsolót BE *¹ állásba fordítja, majd kikapcsol. Bekapcsol, ha valamelyik ajtó vagy a csomagteréajtó nincs megfelelően becsukva. A hangjelző megszólal, és a visszajelző bekapcsol, ha valamelyik ajtót vagy a csomagteréajtót kinyitják menet közben. 	<ul style="list-style-type: none"> Kialszik, ha az összes ajtót és a csomagteréajtót becsukják. 	

*1: A kulcs nélküli ajtónyitó rendszerrel felszerelt típusokon **ENGINE START/STOP** gomb van gyújtáskapcsoló helyett.

Visszajelző	Név	Világít/Villog	Magyarázat	Jelzés
	Elektromos szervokormány (EPS) rendszer – visszajelző	<ul style="list-style-type: none"> • Bekapcsol, amikor a gyújtáskapcsolót BE II*1 állásba fordítja, és kikapcsol a motor elindításakor. • Akkor kapcsol be, ha probléma van az EPS rendszerrel. 	<ul style="list-style-type: none"> • Folyamatosan világít vagy egyáltalán nem világít - Keresse fel a márkaszervizt, és vizsgáltsa át a gépkocsit. ➤ Ha az elektromos szervokormány (EPS) visszajelzője bekapcsol 548. o. 	
	Alacsony abroncsnyomás / defektre figyelmeztető rendszer visszajelzője	<ul style="list-style-type: none"> • Néhány másodpercre bekapcsol, amikor a gyújtáskapcsolót BE II*1 állásba fordítja, majd kikapcsol. • Előfordulhat, hogy rövid időre bekapcsol, ha a gyújtáskapcsoló BE II*1 állásba van kapcsolva, és a gépkocsi 45 másodpercig nem mozdul. Ez azt jelzi, hogy a kalibrációs folyamat még nem fejeződött be. • Bekapcsol és bekapcsolva marad, ha: <ul style="list-style-type: none"> - Az egyik vagy több abroncs nyomása jelentősen lecsökken. - A rendszert nem kalibrálták. 	<ul style="list-style-type: none"> • Vezetés közben kezd világítani - Álljon meg biztonságos helyen, ellenőrizze a gumiabroncsok nyomását, és szükség esetén fújja fel az abroncs(ka)t. • Azután is világít, miután a gumiabroncsokat felfújták az előírt nyomásra – A rendszert kalibrálni kell. ➤ Defektre figyelmeztető rendszer kalibrálása 412. o. 	
		<ul style="list-style-type: none"> • Kb. egy percig villog, majd világítani kezd, ha probléma merül fel a defektre figyelmeztető rendszerrel, vagy ha ideiglenesen egy mankókeréket* szereltek fel. 	<ul style="list-style-type: none"> • Villog, majd világít - Keresse fel a márkaszervizt, és vizsgáltsa át a gépkocsit. Ha a gépkocsi mankókerékkel van felszerelve, minél előbb javíttassa meg vagy cserélje ki a normál gumiabroncsot, és helyezze vissza a gépkocsira. 	

*1: A kulcs nélküli ajtónyitó rendszerrel felszerelt típusokon **ENGINE START/STOP** gomb van gyújtáskapcsoló helyett.

Visszajelző	Név	Világít/Villog	Magyarázat	Jelzés
	Rendszerüzenet visszajelzője	<ul style="list-style-type: none"> Néhány másodpercre bekapcsol, amikor a gyújtáskapcsolót BE *1 állásba fordítja, majd kikapcsol. Bekapcsol, és sípoló hang hallható, ha a rendszer valamilyen problémát észlel. Ezzel egy időben az intelligens többfunkciós kijelzőn egy rendszerüzenet jelenik meg. 	<ul style="list-style-type: none"> Amikor a visszajelző világít, az üzenet újbóli megtekintéséhez nyomja meg a  (kijelző/információs) gombot. Az intelligens többfunkciós kijelzőn megjelenő rendszerüzenetekre vonatkozóan lásd a fejezet Visszajelzőkkel kapcsolatos információk részét. Tegye meg az üzenetnek megfelelően szükséges intézkedéseket. Az intelligens többfunkciós kijelző akkor tér vissza a normál képernyőhöz, ha törli a figyelmeztetést, vagy megnyomja a  gombot. 	—
	Irányjelző és elakadásjelző-visszajelző	<ul style="list-style-type: none"> Az irányjelző bajuzskapcsolójának működtetésekor villog. Az elakadásjelző gomb megnyomásakor valamennyi irányjelzővel együtt villog. Nagy sebességgel való haladás közben a fékpedál megnyomására valamennyi irányjelzővel együtt villog. 	<ul style="list-style-type: none"> Nem villog vagy gyorsan villog - Valamelyik irányjelző lámpa izzója kiégett. Haladéktalanul cserélje ki az izzót.  Izzócseré 485, 486 . o.  Vészfékezésjelző 423. o. 	—
	Távolsági fényszóró visszajelzője	<ul style="list-style-type: none"> Akkor kapcsol be, amikor felkapcsolja a távolsági fényszórót. 	—	—

*1: A kulcs nélküli ajtónyitó rendszerrel felszerelt típusokon **ENGINE START/STOP** gomb van gyújtáskapcsoló helyett.

Visszajelző	Név	Világít/Villog	Magyarázat	Jelzés
	Bekapcsolt lámpákra figyelmeztető fény	<ul style="list-style-type: none"> Bekapcsol, ha a világításkapcsolót bekapcsolja, vagy AUTO* módban, ha a külső világítás be van kapcsolva. 	<ul style="list-style-type: none"> Ha az indítókulcsot úgy veszi ki a gyújtáskapcsolóból*1, hogy a lámpák világítanak, a vezető ajtajának kinyitásakor egy figyelmeztető hangjelzés hallható. 	—
	Első ködfényszóróhoz tartozó visszajelző*	<ul style="list-style-type: none"> Az első ködfényszórók bekapcsolt állapotában világít. 	—	—
	Hátsó ködfényszóró visszajelzője	<ul style="list-style-type: none"> A hátsó ködfényszóró bekapcsolt állapotában világít. 	—	—
	Indításgátló rendszer visszajelzője	<ul style="list-style-type: none"> Rövid időre bekapcsol, amikor a gyújtáskapcsolót BE II*1 állásba fordítja, majd kikapcsol. Bekapcsol, ha az indításgátló rendszer nem ismeri fel a kulcsot. 	<ul style="list-style-type: none"> Villog - A motort nem lehet elindítani. Fordítsa a gyújtáskapcsolót KORMÁNYZÁR 0*1 állásba, vegye ki a kulcsot, majd helyezze vissza és fordítsa ismét BE II*1 állásba. Folyamatosan villog - A rendszer meghibásodhatott. Keresse fel a márkaszervizt, és vizsgáltsa át a gépkocsit. Ne kísérletezzen a rendszer megváltoztatásával, illetve ne szereljen kiegészítő funkciókat mellé. Elektromos problémák is előfordulhatnak. 	—

*1: A kulcs nélküli ajtónyitó rendszerrel felszerelt típusokon **ENGINE START/STOP** gomb van gyújtáskapcsoló helyett.













Visszajelző	Név	Világít/Villog	Magyarázat	Jelzés
	Biztonsági riasztórendszerhez tartozó visszajelző*	<ul style="list-style-type: none"> Villog, miután a biztonsági riasztórendszert beállították. 	<p>➤ Biztonsági rendszer riasztása * 147. o.</p>	
	Kulcs nélküli ajtónyitó rendszer visszajelző*	<ul style="list-style-type: none"> Néhány másodpercig világít, ha a teljesítmény üzemmódot BE állásba kapcsolja, majd kialszik. Bekapcsol, ha probléma merül fel a kulcs nélküli ajtónyitó rendszerben vagy a kulcs nélküli indítási rendszerben. 	<ul style="list-style-type: none"> Keresse fel a márkaszervizt, és vizsgálta át a gépkocsit. 	
	ECON üzemmód visszajelzője*	<ul style="list-style-type: none"> Néhány másodpercre bekapcsol, amikor a gyújtáskapcsolót BE [II]*1 állásba fordítja, majd kikapcsol. Világít, ha az ECON üzemmód be van kapcsolva. 	<p>➤ ECON gomb * 387. o.</p>	

*1: A kulcs nélküli ajtónyitó rendszerrel felszerelt típusokon **ENGINE START/STOP** gomb van gyújtáskapcsoló helyett.

Visszajelző	Név	Világít/Villog	Magyarázat	Jelzés
	Felfelé váltás visszajelzője	<ul style="list-style-type: none"> Rövid időre bekapcsol, amikor a gyújtáskapcsolót BE II*¹ állásba fordítja, majd kikapcsol. Bekapcsol, ha felfelé váltás javasolt. 	➔ Fel- és lefelé váltás jelzői 380, 382. o.	—
	Lefelé váltás visszajelző	<ul style="list-style-type: none"> Rövid időre bekapcsol, amikor a gyújtáskapcsolót BE II*¹ állásba fordítja, majd kikapcsol. Bekapcsol, ha lefelé váltás javasolt. 	➔ Fel- és lefelé váltás jelzői 380, 382. o.	—
	Sebességtartó fő visszajelzője*	<ul style="list-style-type: none"> Akkor világít, ha megnyomja a MAIN gombot. Ha egy másik visszajelző kapcsol be, nyomja meg a LIM gombot. 	➔ Sebességtartó * 388. o.	—
	Állítható sebességkorlátozóhoz tartozó visszajelző*	<ul style="list-style-type: none"> Akkor világít, ha megnyomja a MAIN gombot. Ha egy másik visszajelző kapcsol be, nyomja meg a LIM gombot. 	➔ Állítható sebességkorlátozó * 391. o.	—
 Visszajelző	A sebességtartó és az állítható sebességkorlátozó beállított sebesség visszajelző*	<ul style="list-style-type: none"> Akkor világít, ha sebességet állított be a sebességtartónak vagy az állítható sebességkorlátozóknak. 	<ul style="list-style-type: none"> ➔ Sebességtartó * 389. o. ➔ Állítható sebességkorlátozó * 392. o. 	—

*1: A kulcs nélküli ajtónyitó rendszerrel felszerelt típusokon **ENGINE START/STOP** gomb van gyújtáskapcsoló helyett.

Műszerfal

Visszajelző	Név	Világít/Villog	Magyarázat	Jelzés
	Távolsági fényszóró támogató rendszer*	<ul style="list-style-type: none"> Néhány másodpercre bekapcsol, amikor a gyújtáskapcsolót BE *1 állásba fordítja, majd kikapcsol. Bekapcsol, ha a távolsági fényszóró rendszer összes működési feltétele teljesül. 	<p> Távolsági fényszóró támogató rendszer* 165. o.</p>	
	Automatikus alapjárat-leállítás visszajelzője (zöld)*	<ul style="list-style-type: none"> Világít, ha az automatikus alapjárat-leállítás be van kapcsolva. A motor automatikusan leáll. Villog olyan környezeti feltételek esetén, melyek hatására az ablakok bepárasodhatnak. Villog, ha a környezeti feltételek eltérhetnek a légkondicionáló rendszer kiválasztott beállításaitól. 	<ul style="list-style-type: none">  Automatikus alapjárat-leállítás 384. o. Nyomja le a tengelykapcsoló pedált. A motor automatikusan újraindul.  Automatikus alapjárat-leállítás 384. o. 	
	Automatikus alapjárat-leállítás rendszer visszajelzője (borostyánsárga)*	<ul style="list-style-type: none"> Néhány másodpercre bekapcsol, amikor a gyújtáskapcsolót BE *1 állásba fordítja, majd kikapcsol. Világít, ha probléma merül fel az automatikus alapjárat-leállítás rendszerrel kapcsolatban. Világít, ha az automatikus alapjárat-leállítás az akkumulátor vagy a töltőrendszer hibája miatt nem működik. 	<ul style="list-style-type: none"> Folyamatosan világít vagy egyáltalán nem világít – Keresse fel a márkaszervizt, és vizsgálta át a gépkocsit. 	  (borostyánsárga)

*1: A kulcs nélküli ajtónyitó rendszerrel felszerelt típusokon **ENGINE START/STOP** gomb van gyújtáskapcsoló helyett.

Visszajelző	Név	Világít/Villog	Magyarázat	Jelzés
	Ráfutásos ütközésre figyelmeztető rendszer visszajelzője*	<ul style="list-style-type: none"> Néhány másodpercre bekapcsol, amikor a gyújtáskapcsolót BE II*1 állásba fordítja, majd kikapcsol. Akkor világít, ha a ráfutásos ütközésre figyelmeztető rendszert úgy állította be, hogy ki legyen kapcsolva. Akkor kapcsol be, ha probléma van a rendszernél. 	<ul style="list-style-type: none"> Folyamatosan világít, pedig nem kapcsolták ki a rendszert - Keresse fel a márkaszervizt, és vizsgáltsassa át a gépkocsit. 	 <p>(Fehér)</p>  <p>(borostyánsárga)</p>
		<ul style="list-style-type: none"> Akkor világít, ha a rendszer magától kikapcsol. 	<ul style="list-style-type: none"> Bekapcsolva marad – A kamera belső hőmérséklete túl magas. A rendszer akkor kapcsol be, ha a belső hőmérséklete csökken.  Automatikus kikapcsolás 397. o. Bekapcsolva marad - A kamera körüli területet szennyeződés, sár stb. blokkolja. Állítsa meg a gépkocsit biztonságos helyen, és törölje le puha ronggyal. Ellenőriztesse gépkocsiját márkaszervizben, ha a visszajelző nem alszik el és az üzenet nem tűnik el, miután megtisztította a kamera környékét.  Automatikus kikapcsolás 397. o. 	 

*1: A kulcs nélküli ajtónyitó rendszerrel felszerelt típusokon **ENGINE START/STOP** gomb van gyújtáskapcsoló helyett.

Visszajelző	Név	Világít/Villog	Magyarázat	Jelzés
	<p>Sávelhagyásra figyelmeztető rendszer visszajelzője*</p>	<ul style="list-style-type: none"> Néhány másodpercre bekapcsol, amikor a gyújtáskapcsolót BE II^{*1} állásba fordítja, majd kikapcsol. Akkor világít, ha probléma van a sávelhagyásra figyelmeztető rendszerrel. 	<ul style="list-style-type: none"> Folyamatosan világít - Keresse fel a márkaszervizt, és vizsgáltsa át a gépkocsit. 	
		<ul style="list-style-type: none"> Akkor világít, ha a rendszer magától kikapcsol. 	<ul style="list-style-type: none"> Bekapcsolva marad – A kamera belső hőmérséklete túl magas. A légkondicionáló rendszer segítségével hűtse le a kamerát. A rendszer akkor kapcsol be, ha a kamera belső hőmérséklete csökken. ➤ Sávelhagyásra figyelmeztető rendszer kamerája 400. o. 	
			<ul style="list-style-type: none"> Bekapcsolva marad - A kamera körüli területet szennyeződés, sár stb. blokkolja. Állítsa meg a gépkocsit biztonságos helyen, és törölje le puha ronggyal. Ellenőriztesse gépkocsiját márkaszervizben, ha a visszajelző nem alszik el és az üzenet nem tűnik el, miután megtisztította a kamera környékét. ➤ Sávelhagyásra figyelmeztető rendszer kamerája 400. o. 	

*1: A kulcs nélküli ajtónyitó rendszerrel felszerelt típusokon **ENGINE START/STOP** gomb van gyújtáskapcsoló helyett.

Visszajelző	Név	Világít/Villog	Magyarázat	Jelzés
	Holttérfigyelő rendszer visszajelzője*	<ul style="list-style-type: none"> Néhány másodpercre bekapcsol, amikor a gyújtáskapcsolót BE *1 állásba fordítja, majd kikapcsol. Akkor világít, ha a holtterfigyelő rendszer ki van kapcsolva. 	—	
		<ul style="list-style-type: none"> Akkor világít, ha sár, hó vagy jég rakódik le az érzékelő környékén. 	<ul style="list-style-type: none"> Vezetés közben kezd világítani - Távolítsa el az érzékelő környékéről a lerakódást.  Holttérfigyelő rendszer* 409. o. 	
		<ul style="list-style-type: none"> Akkor kapcsol be, ha probléma van a rendszernél. 	<ul style="list-style-type: none"> Vezetés közben kezd világítani - Keresse fel a márkaszervizt, és vizsgáltsassa át a gépkocsit. 	

*1: A kulcs nélküli ajtónyitó rendszerrel felszerelt típusokon **ENGINE START/STOP** gomb van gyújtáskapcsoló helyett.

Visszajelző	Név	Világít/Villog	Magyarázat	Jelzés
CTBA	City-Brake ütközést megelőző rendszer (CTBA) visszajelzője*	<ul style="list-style-type: none"> Néhány másodpercre bekapcsol, amikor a gyújtáskapcsolót BE *1 állásba fordítja, majd kikapcsol. 	—	—
		<ul style="list-style-type: none"> Kikapcsol, ha a City-Brake Active rendszert úgy állította be, hogy bekapcsoljon. Bekapcsol, ha a City-Brake Active rendszert úgy állította be, hogy kikapcsoljon. 	<ul style="list-style-type: none">  City-Brake ütközést megelőző rendszer* 418. o.  Testreszabható funkciók 117. o. 	—
		<ul style="list-style-type: none"> Akkor világít, ha a szélvédő felső részén található lézerezékelő körüli terület akadályozva van, például szennyezett, illetve jég vagy dér borítja. Rossz időben (eső, köd, hóesés) való vezetésnél is világíthat. 	<ul style="list-style-type: none"> Távolítsa el a szennyeződést vagy akadályt az ablakmosó és -törlők segítségével. Állítsa le a gépkocsit egy biztonságos helyen, és törölje le a szennyeződést, illetve szüntesse meg az akadályt, amely eltakarja a szélvédőn található lézerezékelő körüli területet. <ul style="list-style-type: none">  City-Brake ütközést megelőző rendszer* 418. o. Az akadály eltávolítása után a rendszer folytatja működését. 	
		<ul style="list-style-type: none"> Akkor világít, ha hó rakódik le a motorháztetőre. 	<ul style="list-style-type: none"> Állítsa le a gépkocsit egy biztonságos helyen, és távolítsa el a havat a motorháztetőről. 	





Visszajelző	Név	Világít/Villog	Magyarázat	Jelzés
CTBA	City-Brake ütközést megelőző rendszer (CTBA) visszajelzője*	<ul style="list-style-type: none"> Akkor is világíthat, ha a lézerezékelő körüli terület hőmérséklete magas. 	<ul style="list-style-type: none"> A légkondicionáló rendszer segítségével hűtse le a lézerezékelő körüli területet. Ha a lézerezékelő körüli terület hőmérséklete lecsökken, a rendszer folytatja működését. 	
		<ul style="list-style-type: none"> A fékrendszer visszajelzőjével (borostyánsárga) együtt kezd világítani, ha probléma van a rendszerrel. 	<ul style="list-style-type: none"> A rendszer nem aktiválódik. Keresse fel a márkaszervizt, és vizsgálta át a gépkocsit. 	

* Nem áll rendelkezésre minden modellen



Az intelligens többfunkciós kijelző figyelmeztető és tájékoztató üzenetei





Az alábbi üzenetek csak az intelligens többfunkciós kijelzőn jelennek meg. Amikor a rendszerüzenet-visszajelző világít, az üzenet újbóli megtekintéséhez nyomja meg a  (kijelző/információs) gombot.

Üzenet	Feltétel	Magyarázat
<p>Kulcs nélküli ajtónyitó rendszerrel nem rendelkező típusok</p> 	<ul style="list-style-type: none"> Akkor jelenik meg, ha a vezetőoldali ajtót kinyitja, miközben a gyújtáskulcs TARTOZÉK I állásban van. 	<ul style="list-style-type: none"> Fordítsa a gyújtáskapcsolót KORMÁNYZÁR 0 állásba, majd vegye ki a kulcsot.
<p>Kulcs nélküli ajtónyitó rendszerrel nem rendelkező típusok</p> 	<ul style="list-style-type: none"> Akkor jelenik meg, ha kinyitja a vezetőoldali ajtót, miközben a gyújtáskulcs KORMÁNYZÁR 0 állásban van. 	<ul style="list-style-type: none"> Kiveszi a kulcsot a gyújtáskapcsolóból.

Üzenet	Feltétel	Magyarázat
 <p data-bbox="102 348 424 370">Navigációs rendszerrel nem rendelkező típusok</p> 	<ul style="list-style-type: none"> Akkor jelenik meg, ha probléma merül fel a parkolásérzékelő rendszerrel kapcsolatban*. 	<ul style="list-style-type: none"> Ellenőrizze, hogy nem borítja-e sár, jég, hó stb. az érzékelő(k) körüli területet. Ha a visszajelző(k) a terület megtisztítását követően is tovább világítanak, ellenőriztesse a rendszert márkaszervizben.
 <p data-bbox="102 637 424 659">Navigációs rendszerrel nem rendelkező típusok</p> 	<ul style="list-style-type: none"> Ha probléma merül fel valamelyik érzékelőnél, a megfelelő érzékelő visszajelző/i piros színnel világít. 	

* Nem áll rendelkezésre minden modellen

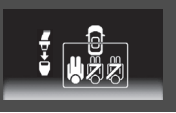
Üzenet	Feltétel	Magyarázat
	<ul style="list-style-type: none"> Akkor jelenik meg, ha járó motornál a motorolajszint alacsony. 	<ul style="list-style-type: none"> Vezetés közben jelenik meg – Azonnal álljon meg egy biztonságos helyen. ► Ha megjelenik az alacsony olajszintre figyelmeztető szimbólum 550. o.
	<ul style="list-style-type: none"> Ha járó motornál jelenik meg, rendszerhiba van a motorolajszint-érzékelőnél. 	<ul style="list-style-type: none"> Keresse fel a márkaszervizt, és vizsgálta át a gépkocsit.
	<ul style="list-style-type: none"> Akkor jelenik meg, ha probléma merül fel a nappali világítás (DRL) rendszerrel kapcsolatban. 	<ul style="list-style-type: none"> Keresse fel a márkaszervizt, és vizsgálta át a gépkocsit. ► Nappali világítás 167. o.
	<ul style="list-style-type: none"> Akkor jelenik meg, ha a gépkocsisebesség eléri a beállított sebességet. Sebességhatárnak két különböző sebességet állíthat be. 	<ul style="list-style-type: none"> ► Testreszabható opciók listája 122. o.
	<ul style="list-style-type: none"> Akkor jelenik meg, ha probléma merül fel az automatikus világításvezérlő rendszerben*. 	<ul style="list-style-type: none"> Vezetés közben jelenik meg – Kapcsolja fel manuálisan a világítást, és vizsgálta át a gépkocsit márkaszervizben.

Üzenet	Feltétel	Magyarázat
	<ul style="list-style-type: none"> Egyszer jelenik meg, ha a gyújtáskapcsoló BE *1 állásban van, és a külső hőmérséklet 3 °C alá csökken. 	<ul style="list-style-type: none"> Fennáll annak a lehetősége, hogy az útfelület jeges és csúszós.
	<ul style="list-style-type: none"> Akkor jelenik meg kb. 30 másodpercre, ha valamelyik hátsó biztonsági övet be- vagy kicsatolják. 	<p>➤ Biztonságiöv-emelektető 39. o.</p>
	<ul style="list-style-type: none"> Akkor látható, ha a motor hűtőfolyadék hőmérséklete túlzottan magas. 	<p>➤ Túlmelegedés 542. o.</p>
	<ul style="list-style-type: none"> Akkor jelenik meg, ha probléma merül fel a távolsági fényszóró támogató rendszerrel* kapcsolatban. <p>Sávelhagyásra figyelmeztető rendszer nélküli típusok</p> <ul style="list-style-type: none"> Akkor jelenik meg, ha a távolsági fényszóró támogató rendszer* kamerájának lencséje bepiszkolódik. 	<ul style="list-style-type: none"> Működtesse manuálisan a fényszóró kapcsolóját. Ha a hiba bekövetkezésekor a távolsági fényszóró világít, automatikusan átkapcsol tompított fényszóróra. <p>➤ Távolsági fényszóró támogató rendszer* 165. o.</p> <p>Sávelhagyásra figyelmeztető rendszer nélküli típusok</p> <ul style="list-style-type: none"> Álljon meg egy biztonságos helyen, és törölje le a kamera lencséjét puha ronggyal. Ha az üzenet a lencse megtisztítása után sem tűnik el, keresse fel a márkaszervizt, és vizsgáltsassa át a gépkocsit.

*1: A kulcs nélküli ajtónyitó rendszerrel felszerelt típusokon **ENGINE START/STOP** gomb van gyújtáskapcsoló helyett.

Üzenet	Feltétel	Magyarázat
	<ul style="list-style-type: none"> Akkor jelenik meg, ha valamelyik szervizművelet esedékessége 30 nap alá csökken, vagy ha a teljes becsült futásteljesítmény körülbelül 30 nap múlva éri el a következő esedékes értéket. 	<ul style="list-style-type: none"> A hátralévő távolságot 10 kilométerenként számolja vissza a rendszer. A hátralévő napokat naponta számolja vissza a rendszer. ➤ Szervizlélektető rendszer 447. o.
	<ul style="list-style-type: none"> Akkor jelenik meg, ha valamelyik szervizművelet esedékessége 10 nap alá csökken, vagy ha a teljes becsült futásteljesítmény körülbelül 10 nap múlva éri el a következő esedékes értéket. 	<ul style="list-style-type: none"> Végeztesse el a jelzett szervizműveletet, amint lehet. ➤ Szervizlélektető rendszer 447. o.
 	<ul style="list-style-type: none"> Akkor jelenik meg, ha a jelzett karbantartást még nem végezték el, pedig a hátralévő idő vagy távolság már elérte a 0 értéket. 	<ul style="list-style-type: none"> Elmulasztotta a kötelező szervizidőpontot. Haladéktalanul végeztesse el a szervizt, és ellenőrizze, hogy törölték-e a szervizlélektetőt. ➤ Szervizlélektető rendszer 447. o.







Mosófolyadék-szintérzékelővel felszerelt típusok

Üzenet	Feltétel	Magyarázat
	<ul style="list-style-type: none"> Akkor jelenik meg, ha az ablakmosó folyadék szintje alacsony. 	<ul style="list-style-type: none"> Töltse fel az ablakmosó folyadék tartályát.  Az ablakmosó folyadék utántöltése 479. o.

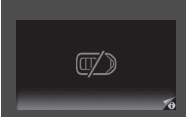
Biztonsági rendszerrel vagy automatikus alapjárat-leállítással felszerelt típusok

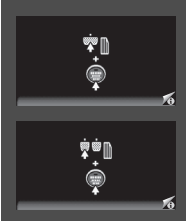

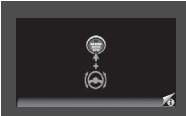

Üzenet	Feltétel	Magyarázat
	<ul style="list-style-type: none"> Akkor jelenik meg, ha a motorháztető nyitva van. 	<ul style="list-style-type: none"> Csukja le a motorháztetőt.

Kulcs nélküli ajtónyitó rendszerrel felszerelt típusok

Üzenet	Feltétel	Magyarázat
	<ul style="list-style-type: none"> Akkor jelenik meg, ha a teljesítmény üzemmód bekapcsolt állapotában becsukja az ajtót, és a kulcs nélküli távirányító nincs a gépkocsiban. 	<ul style="list-style-type: none"> Eltűnik, ha visszateszi a kulcs nélküli távirányítót a gépkocsiba, és becsukja az ajtót.
	<ul style="list-style-type: none"> Akkor jelenik meg, ha a kulcs nélküli távirányító eleme lemerül. 	<ul style="list-style-type: none"> Cserélje ki az elemet, amint lehet.  Kulcs nélküli távirányító* 507. o.
	<ul style="list-style-type: none"> Akkor jelenik meg, ha kireteszeli és kinyitja a vezetőoldali ajtót. 	<ul style="list-style-type: none">  A motor beindítása 371. o.
	<ul style="list-style-type: none"> Akkor jelenik meg, ha a kormányzár be van kapcsolva. 	<ul style="list-style-type: none"> Az ENGINE START/STOP gombot nyomva tartva mozgassa jobbra-balra a kormánykereket.
	<ul style="list-style-type: none"> Akkor jelenik meg, ha megnyomja az ENGINE START/STOP gombot a motor leállításához, de a sebességváltó kar nincs P állásban. 	<ul style="list-style-type: none"> Kapcsolja a sebességváltó kart P állásba, majd nyomja meg kétszer az ENGINE START/STOP gombot.

Üzenet	Feltétel	Magyarázat
	<ul style="list-style-type: none"> Akkor jelenik meg, ha a teljesítmény üzemmód TARTOZÉK állásban van. Akkor jelenik meg, ha a teljesítmény üzemmód TARTOZÉK állásban kinyitja a vezetőoldali ajtót. 	<ul style="list-style-type: none"> A teljesítmény üzemmód GÉPKOCSI KI (ZÁR) állásba kapcsolásához nyomja meg kétszer az ENGINE START/STOP gombot úgy, hogy a lába nincs a fékpedálon (automata sebességváltónál), ill. a tengelykapcsoló pedálon (Kézi kapcsolású sebességváltónál).
	<ul style="list-style-type: none"> Akkor jelenik meg, ha a kulcs nélküli távirányítóban lévő elem feszültsége túl kevés a motorindításhoz, vagy a kulcs nincs hatótávolságban. A hangjelzés hatszor hallható. 	<p>➤ Ha a kulcs nélküli távirányító eleme gyenge 536. o.</p>
	<ul style="list-style-type: none"> Akkor jelenik meg, ha probléma merül fel az indítórendszerrel kapcsolatban. 	<ul style="list-style-type: none"> Ideiglenes megoldásként tartsa lenyomva az ENGINE START/STOP gombot 15 másodpercig, közben tartsa lenyomva a fékpedált, és manuálisan indítsa be a motort. Keresse fel a márkaszervizt, és vizsgálta át a gépkocsit.

Automatikus alapjárat-leállítással felszerelt típusok

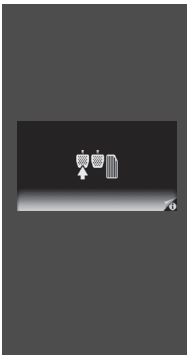
Üzenet	Feltétel	Magyarázat
	<ul style="list-style-type: none"> Akkor jelenik meg, ha a motor nem indul automatikusan újra, pedig az automatikus alapjárat-leállítás be van kapcsolva. 	<ul style="list-style-type: none"> Manuálisan indítsa be a motort.  A motor beindítása 368, 371. o.
	<p>Tolatókamera nélküli típusok</p> <ul style="list-style-type: none"> Akkor jelenik meg, ha a sebességváltó kar nem [N] állásban van. <p>Tolatókamerával felszerelt típusok</p> <ul style="list-style-type: none"> Akkor jelenik meg, ha a sebességváltó kar valamelyik előremeneti sebességfokozatban van. 	<ul style="list-style-type: none"> Váltson [N] fokozatba.  Az automatikus alapjárat-leállító rendszer bekapcsol, ha: 385. o.
	<ul style="list-style-type: none"> Fehér színnel jelenik meg, amikor a gyújtáskapcsolót INDÍTÁS [III]*1 helyzetbe fordítja, majd teljesen lenyomja a tengelykapcsoló pedált. Fehér színnel jelenik meg, ha a környezeti feltételek hatására az ablakok bepárasodhatnak, vagy ha azok eltérhetnek a légkondicionáló rendszer kiválasztott beállításaitól, miközben az automatikus alapjárat-leállítás be van kapcsolva. Borostyánsárga színnel jelenik meg, ha az alábbi feltételek teljesülnek, miközben az automatikus alapjárat-leállítás be van kapcsolva: <ul style="list-style-type: none"> - A biztonsági öv nincs becsatolva. - A sebességváltó kar nem [N] állásban van. 	<ul style="list-style-type: none"> Nyomja le a tengelykapcsoló pedált. Nyomja le a tengelykapcsoló pedált. Azonnal csatolja be a biztonsági övet, és hagyja a sebességváltó kart [N] állásban az automatikus alapjárat-leállítás következő bekapcsolásáig.

*1: A kulcs nélküli ajtónyitó rendszerrel felszerelt típusokon **ENGINE START/STOP** gomb van gyújtáskapcsoló helyett.

Üzenet	Feltétel	Magyarázat
	<ul style="list-style-type: none"> Akkor jelenik meg, ha az automatikus alapjárat-leállítás valamiért nem kapcsol be. Akkor jelenik meg, ha a motor automatikusan újraindul. 	<p>➤ Az automatikus alapjárat-leállító rendszer bekapcsol, ha: 385. o.</p>
	<ul style="list-style-type: none"> Akkor jelenik meg, ha az automatikus alapjárat-leállítás nem kapcsol be, mert a hűtőfolyadék hőmérséklete alacsony vagy magas. 	<p>➤ Az automatikus alapjárat-leállítás nem kapcsol be, ha: 385. o.</p>
	<ul style="list-style-type: none"> Akkor jelenik meg, ha az automatikus alapjárat-leállítás nem kapcsol be, mert a légkondicionáló rendszer használatban van, továbbá a beállított hőmérséklet és a pillanatnyi belső hőmérséklet közötti különbség jelentősen megnő. 	<p>➤ Az automatikus alapjárat-leállító rendszer bekapcsol, ha: 385. o.</p>
	<ul style="list-style-type: none"> Akkor jelenik meg, ha az automatikus alapjárat-leállítás az alacsony akkumulátorfeszültség miatt nem kapcsol be. Akkor jelenik meg, ha a motor automatikusan újraindul, mert az automatikus alapjárat-leállítás be van kapcsolva, és az akkumulátor töltöttsége lecsökken. 	<p>➤ Automatikus alapjárat-leállítás 384. o.</p> <ul style="list-style-type: none"> Teljesen feltöltött akkumulátor esetén is megjelenik - Lehet, hogy a rendszer nem megfelelően érzékeli az akkumulátor töltöttségét, miután az akkumulátorra csatlakoztatott kábelekkel feltöltötte azt. Kösse le egyszer a negatív (-) kábelt, majd csatlakoztassa vissza az akkumulátorra. Vezesse a gépkocsit néhány percig.

Dízel kivitelek

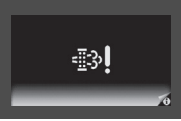
Üzenet	Feltétel	Magyarázat
	<ul style="list-style-type: none"> Akkor jelenik meg, amikor a kipufogóban lévő részecskék eltömítették a dízel részecskeszűrő (DPF) rendszert. Ez baj. 	<ul style="list-style-type: none"> Keresse fel a márkaszervizt, és vizsgálta át a gépkocsit.
	<ul style="list-style-type: none"> Akkor jelenik meg, ha víz gyűlt össze az üzemanyagrendszerben. Akkor jelenik meg, ha hosszabb ideig nem vezette a gépkocsit. 	<ul style="list-style-type: none"> A márkaszervizben ürítse le a vizet a rendszerből, amint lehet. Az összegyűlt víz kárt tehet az üzemanyagrendszerben. Először légtelenítse az üzemanyagrendszert. Ha a  nem tűnik el, keresse fel a márkaszervizt, és vizsgálta át a gépkocsit. <ul style="list-style-type: none"> ➔ Az üzemanyagrendszer légtelenítése 562. o.
	<p>Kulcs nélküli ajtónyitó rendszerrel felszerelt típusok</p> <ul style="list-style-type: none"> Akkor jelenik meg, ha a motor hideg az ENGINE START/STOP gomb megnyomásakor. 	<ul style="list-style-type: none"> Amikor a szimbólum eltűnik, a motor automatikusan beindul. Le kell nyomnia a tengelykapcsoló pedált a motor beindításához. <ul style="list-style-type: none"> ➔ A motor beindítása 371. o.

Jelzés	Feltétel	Magyarázat
	<ul style="list-style-type: none"> Megjelenik vezetés közben, ha probléma merül fel a motorvezérlő rendszerrel kapcsolatban. 	<ul style="list-style-type: none"> ➤ Ha megjelenik a PGM-FI szimbólum 550. o.
	<ul style="list-style-type: none"> Akkor jelenik meg, ha az üzemanyagtartály teljes kiürülése után nem tudja újraindítani a motort. Lehet, hogy levegő került az üzemanyagrendszerbe. 	<ul style="list-style-type: none"> ➤ Az üzemanyagrendszer légtelenítése 562. o.
	<ul style="list-style-type: none"> Akkor jelenik meg, ha nem az éghajlati, ill. regionális körülményeknek megfelelő üzemanyagot használja. 	<ul style="list-style-type: none"> A nem megfelelő üzemanyag használata csökkentheti a motor teljesítményét. ➤ Ajánlott üzemanyag 437. o.



Ráfutásos ütközésre figyelmeztető rendszerrel szerelt típusok

Jelzés	Feltétel	Magyarázat
	<ul style="list-style-type: none"> Villog, ha a rendszer szerint várható az ütközés az Ön előtt levő gépkocsival. Hangjelzés hallatszik. 	<ul style="list-style-type: none"> Tegye meg a megfelelő beavatkozásokat az ütközés elkerülésére (fékezzen, váltson sávot stb.) ➤ Ráfutásos ütközésre figyelmeztető rendszer* 395. o.

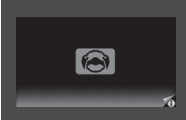
Sávelhagyásra figyelmeztető rendszerrel rendelkező típusok

Jelzés	Feltétel	Magyarázat
	<ul style="list-style-type: none"> Akkor látható, ha a gépjárműve túl közel került a forgalmi sávot határoló vonalakhoz. Hangjelzés hallatszik. 	<ul style="list-style-type: none"> Végezze el a szükséges műveletet a gépjárműnek a sávban tartására. ➤ Sávelhagyásra figyelmeztető rendszer* 399. o.

City-Brake Active rendszerrel rendelkező típusok

Jelzés	Feltétel	Magyarázat
	<ul style="list-style-type: none"> Villog, ha a rendszer szerint várható az ütközés az Ön előtt levő gépkocsival. Hangjelzés hallatszik. 	<ul style="list-style-type: none"> Nyomja le a fékpedált, és tartson megfelelő követési távolságot az elől haladó gépkocsitól. A riasztás megszűnik. A rendszer automatikusan fékez, ha a lehetséges ütközés alighanem elkerülhetetlenné válik. <ul style="list-style-type: none"> ☒ City-Brake ütközést megelőző rendszer* 418. o.
	<ul style="list-style-type: none"> Akkor módosítja a kijelzőt, ha a gépkocsit a rendszer állította meg. A hangjelzés megszűnik. 	

* Nem áll rendelkezésre minden modellen

Műszerek

A mérőműszerek közé tartozik a sebességmérő, a fordulatszámérő, az üzemanyagszint-mérő és a kapcsolódó visszajelzők. Akkor jelenik meg, amikor a gyújtáskapcsoló BE **II**^{*1} állásban van.

Sebességmérő

Megjeleníti a haladási sebességet km/h vagy mph* egységben.

Üzemanyagszint-mérő

Kijelzi az üzemanyagtartályban lévő üzemanyag mennyiségét.

Fordulatszámérő

A motor percenkénti fordulatszámát mutatja.

Hűtőfolyadék hőmérséklet-mérő

Megjeleníti a hűtőfolyadék hőmérsékletét.

*1: A kulcs nélküli ajtónyitó rendszerrel felszerelt típusokon **ENGINE START/STOP** gomb van gyújtáskapcsoló helyett.

* Nem áll rendelkezésre minden modellen

» Sebességmérő

Jobbkormányos gépkocsi

Az intelligens többfunkciós kijelző testreszabott funkciói segítségével átkapcsolhat km/h és mph között.

➔ **Testreszabható funkciók** 117. o.

» Üzemanyagszint-mérő

Megjegyzés

Tankoljon, ha az érték **0** felé közelít.

A kevés üzemanyag a motor hibás gyújtását okozhatja, és károsíthatja a katalizátort.

A meglévő üzemanyag mennyisége eltérhet az üzemanyagszint-mérő által kijelzett mennyiségtől.

» Hűtőfolyadék hőmérséklet-mérő

A mérési értéktartomány felső részére mutató hőmérsékletmérővel való haladás a motor súlyos károsodását okozhatja. Álljon meg biztonságos helyen, és várja meg, amíg a motor hőmérséklete normál értékre csökken.

➔ **Túlmelegedés** 542. o.

Intelligens többfunkciós kijelző

Az intelligens többfunkciós kijelzőn a kilométer-számláló, a napi kilométer-számláló, a külső hőmérséklet visszajelző és egyéb mérőműszerek értékei láthatók. Emellett fontos információkat is megjelenít, mint a figyelmeztetések és egyéb hasznos tudnivalók.

A kijelző bekapcsolása

A képernyőváltáshoz nyomja meg a  (kijelző/információ) gombot.

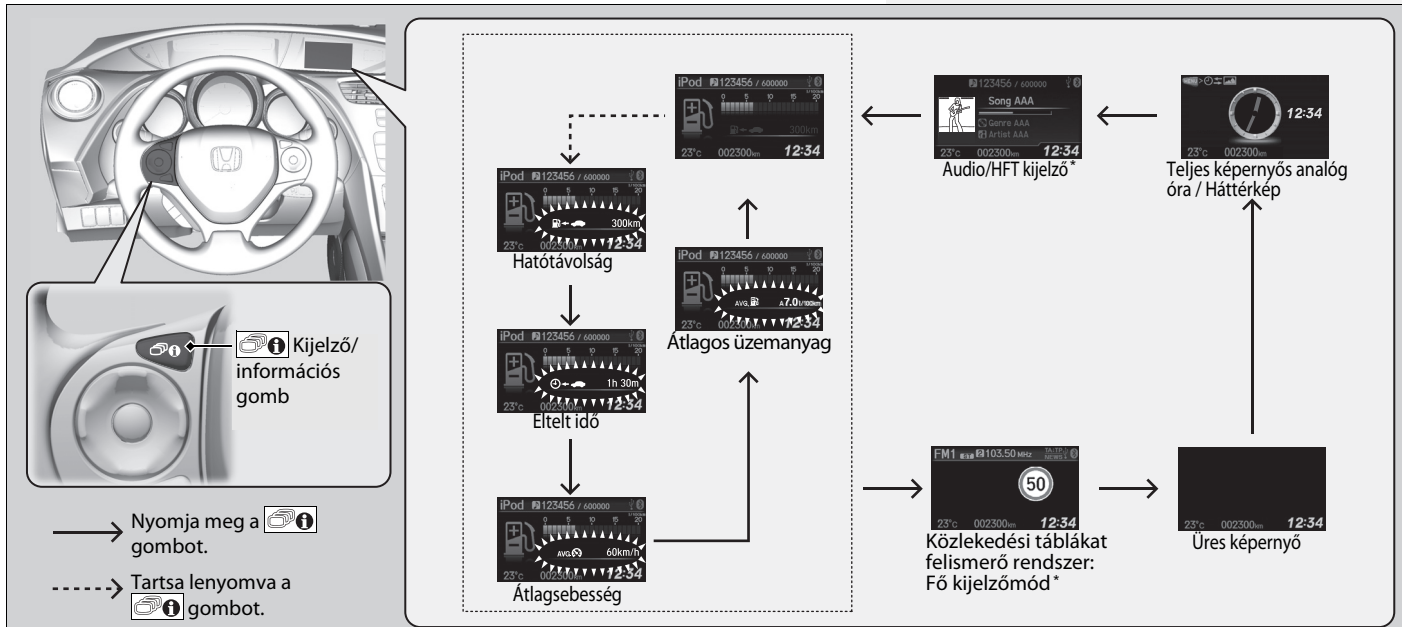

* Nem áll rendelkezésre minden modellen

■ Fedélzeti számítógép

A kijelző módosításához nyomja meg a (Kiválasztás/Visszaállítás) gombot.

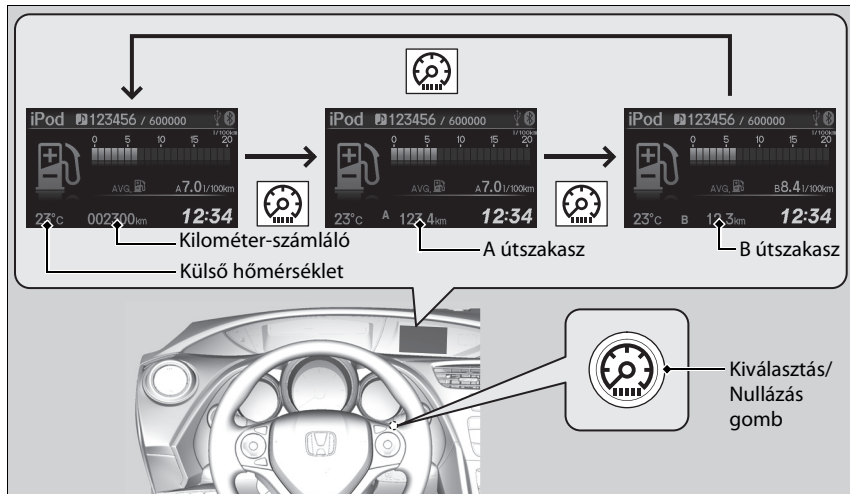

■ Kilométer-számláló

A gépkocsival megtett teljes távolságot mutatja kilométerben vagy mérföldben*.

■ Napi kilométer számlálója

A gépkocsival az utolsó nullázás óta megtett teljes távolságot mutatja kilométerben vagy mérföldben*. Az A és a B napi kilométer-számláló két különböző útszakasz mérésére használható.

■ A napi kilométer-számláló nullázása

A napi kilométer-számláló nullázásához jelenítse meg a számlálót, majd tartsa lenyomva a gombot. A napi kilométer-számláló visszaáll **0.0** értékre.

► Napi kilométer számlálója

Az A és B napi kilométer-számláló között a gombbal vagy az intelligens többfunkciós kijelző testreszabott funkciói segítségével tud átkapcsolni.

► **Testreszabható funkciók** 117. o.

■ Aktuális üzemanyag-megtakarítás

Oszlopdiagramon jeleníti meg az aktuális üzemanyag-takarékosságot (l/100 km vagy mpg egységben).

■ Átlagos üzemanyag-takarékosság

Az egyes napi kilométer-számlálókhoz tartozó becslült átlagos üzemanyag-takarékosságot mutatja l/100 km vagy mpg egységben. A kijelző adott időközönként frissül. A napi kilométer-számláló nullázásakor az átlagos üzemanyag-takarékosság is nullázódik.

■ Hatótávolság

Azt a becslült távolságot mutatja, amely az üzemanyagtartályban lévő üzemanyaggal még megtehető. Ezt a távolságot a rendszer az előző útszakaszok során mért üzemanyag-takarékossági értékek alapján számolja ki.

■ Eltelt idő

Az A útszakasz, ill. B útszakasz nullázása óta eltelt időt mutatja.

■ Átlagsebesség

Az A útszakasz, ill. B útszakasz nullázása óta megtett távolságra vonatkozó átlagsebességet mutatja km/h vagy mph egységben.

▶▶ Aktuális üzemanyag-megtakarítás

▶▶ Dízel kivételek

Az aktuális üzemanyag-takarékosság ideiglenesen magasabb lehet, mint normál vezetésnél, ha a DPF (dízel részecskeszűrő) rendszer épp működik.

▶▶ Átlagos üzemanyag-takarékosság

Tankolásakor nullázhatja az A/B útszakaszt és az A/B átlagos üzemanyag-takarékosságot.

▶▶ **Testreszabható funkciók** 117. o.

▶▶ **A kijelző bekapcsolása** 113. o.

Egyszerre egyvalamit jeleníthet meg az üzemanyag-fogyasztás képernyőn. Az átlagos üzemanyag-takarékosság, a hatótávolság, az eltelt idő és az átlagsebesség közül választhat.

▶▶ **Testreszabható funkciók** 117. o.

▶▶ **A kijelző bekapcsolása** 113. o.

■ Környezeti hőmérséklet

Celsius-fokban mutatja a külső hőmérsékletet.

Ha a külső hőmérséklet 3 °C alatt van, amikor a gyújtáskapcsolót BE *1 állásba fordítja, akkor a külső hőmérséklet visszajelző tíz másodpercig villog.

■ A külső hőmérséklet kijelzőjének beállítása

Ha a mért hőmérséklet hibásnak tűnik, a hőmérőt legfeljebb ± 3 °C-kal elállíthatja.

▣ Környezeti hőmérséklet

A hőmérséklet-érzékelő az első lökhárító alá van szerelve. Az út felmelegedése és a többi gépkocsi kipufogógázai befolyásolhatják a mérést, ha a gépkocsi kevesebb, mint 30 km/h sebességgel halad.

A hőmérséklet-mérés stabilizálódása után az értékek frissítése a kijelzőn néhány percet is igénybe vehet.

A hőmérséklet értékének javításához használja az intelligens többfunkciós kijelző testreszabott funkcióit.

➡ **Testreszabható funkciók** 117. o.

*1: A kulcs nélküli ajtónyitó rendszerrel felszerelt típusokon **ENGINE START/STOP** gomb van gyújtáskapcsoló helyett.

■ Testreszabható funkciók

Bizonyos funkciók testreszabásához használja az intelligens többfunkciós kijelzőt.

■ A funkciók testreszabása

Válassza a **Jármű menü** képernyőt. Ehhez nyomja meg a **MENU** gombot, miközben a gyújtáskapcsoló BE [II]*1 állásban van, a gépkocsi pedig áll. Válassza a **Beállítások testreszabása** lehetőséget, majd nyomja meg a **SOURCE** gombot.

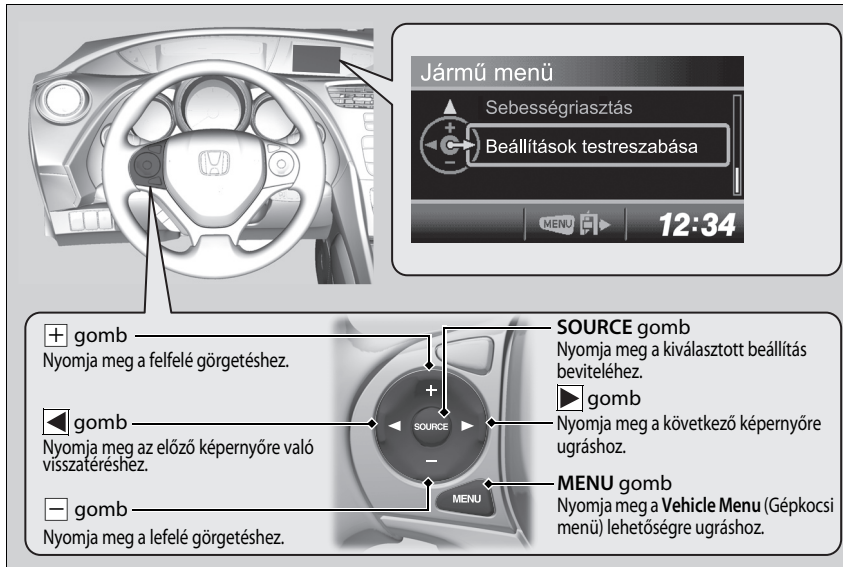

*1: A kulcs nélküli ajtónyitó rendszerrel felszerelt típusokon **ENGINE START/STOP** gomb van gyújtáskapcsoló helyett.

* Nem áll rendelkezésre minden modellen

FOLYTATÓDIK

► Testreszabható funkciók

Más funkciók testreszabásához nyomja meg a **+** / **–** gombot.

► **Testreszabható opciók listája** 122. o.

► **Példa egyéni háttérkép beállítására** * 126. o.

■ A testreszabás folyamata

Nyomja meg a **MENU** gombot.

Jármű menü

Össz km/napi km számláló

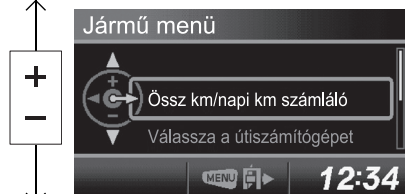

Válassza a útszámítógépet



Óra beállítása*



Napi kilométermérő nullázása

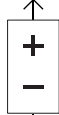

Válassza a napi km / össz km

Becsült hatótáv



Eltelt idő

Átlagsebesség

Átlagos üzema.fogy.

Óra beállítása



►► Testreszabható funkciók

A **MENU** gomb megnyomásával bármikor bezárhatja a testreszabás képernyőt.

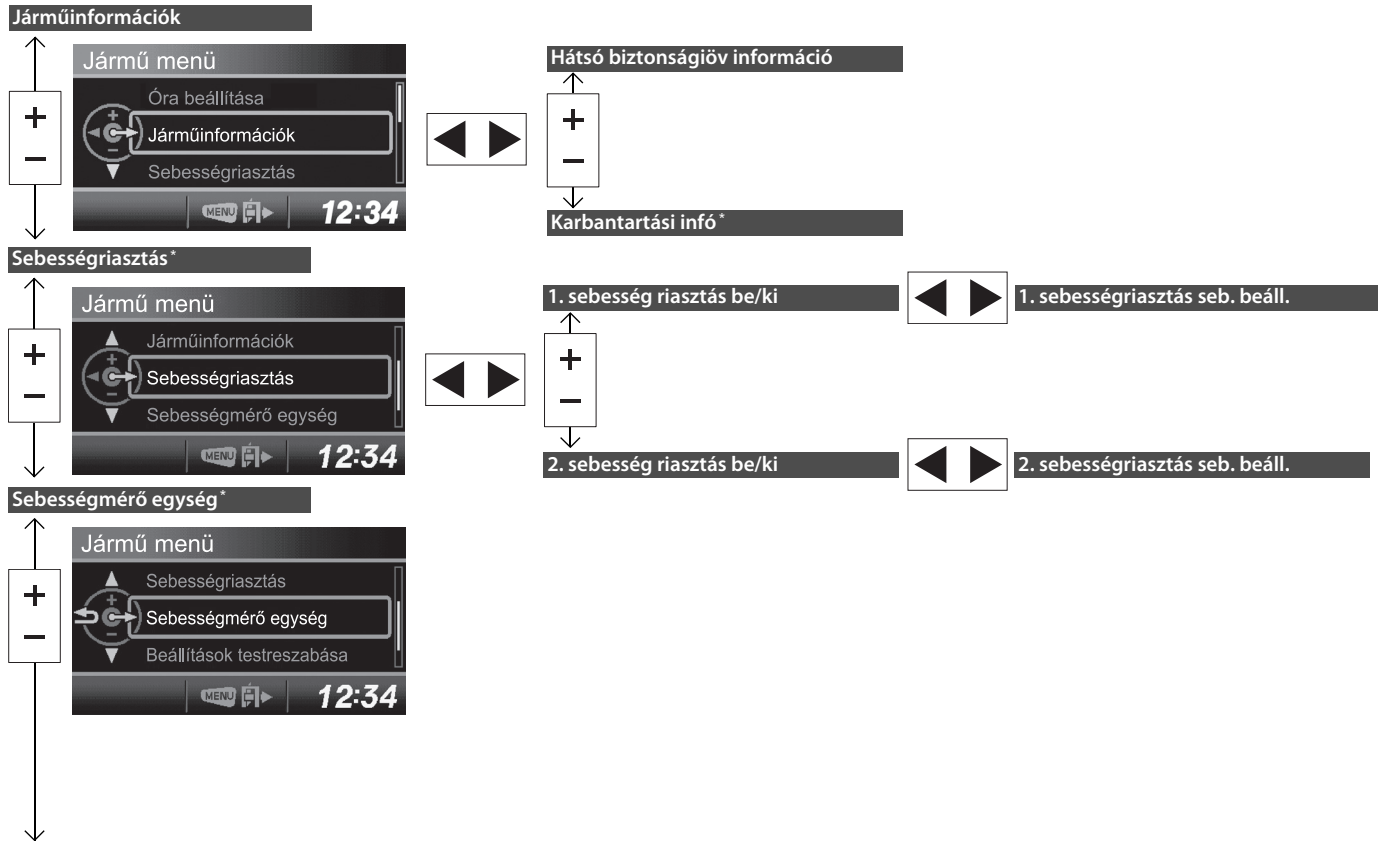

* Nem áll rendelkezésre minden modellen

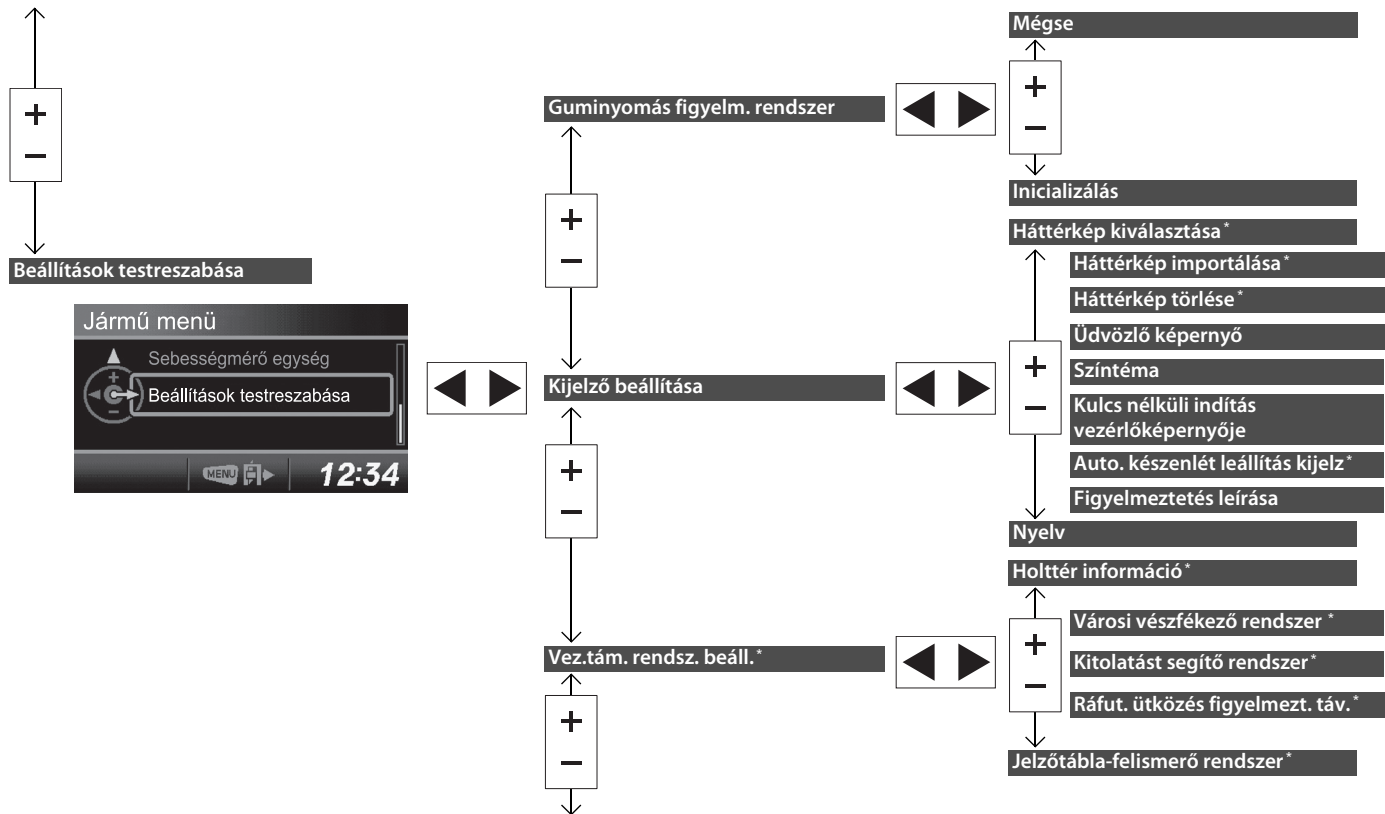

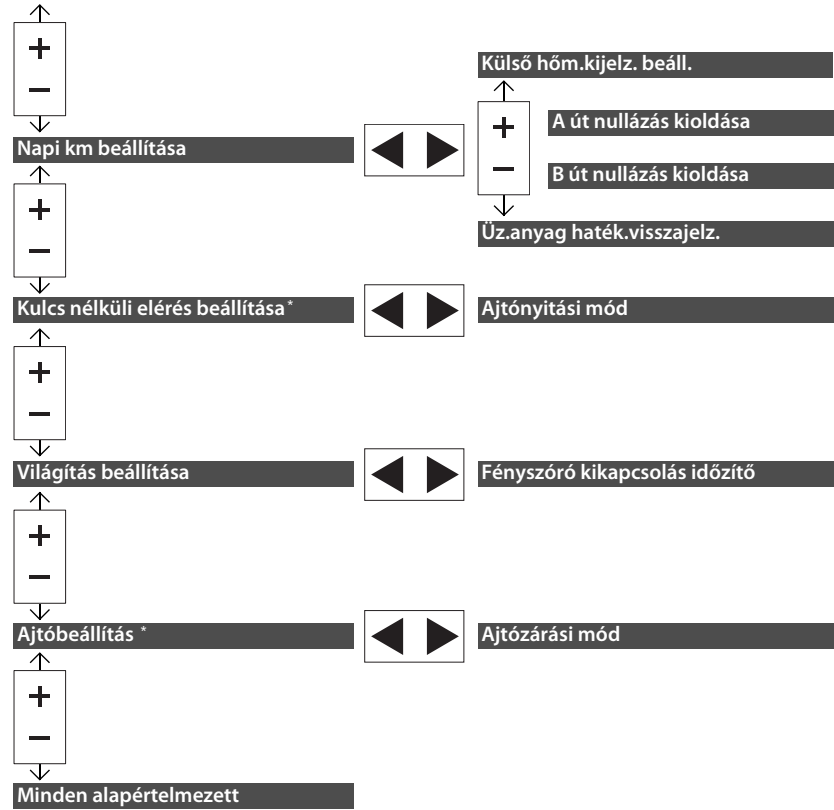

* Nem áll rendelkezésre minden modellen

■ Testreszabható opciók listája

Beállítási csoport	Testreszabható funkciók	Leírás	Választható beállítások
Kilométer-számláló/Napi kilométer-számláló	Napi kilométer-számláló nullázása	Napi kilométer-számláló nullázása.	A útszakasz/B útszakasz /
	Napi kilométer-számláló/kilométer-számláló kiválasztása	Átkapcsolhat a kilométer-számláló az A napi kilométer-számláló és a B napi kilométer-számláló között.	Kilométer-számláló* ¹ /A útszakasz/B útszakasz
Fedélzeti számítógép kiválasztása		Az aktuális üzemanyag-takarékosság mellett megjelenítendő elem kiválasztása.	Átlagfogyasztás* ¹ /Hatótávolság/Eltelt idő/Átlagsebesség
Óra beállítása * ²		Időformátum és idő beállítása (12–24 órás).	12 h*/24 h
Járműinformáció	Hátsó biztonsági öv információi	—	—
	Karbantartási információk* ²	Szervizemlékeztető törlése	Nem/Igen
Sebességfigyelmeztetés* ²	Sebességfigyelmeztetés beállítása	Bekapcsolhatja a sebességfigyelmeztetést, és módosítja a sebességfigyelmeztetési beállítást.	1. sebességfigyelmeztetés Be/Ki* ¹
			1. sebesség riasztás [50 km/h (30 mph)* ¹]
			2. sebességfigyelmeztetés Be/Ki* ¹
			2. sebesség riasztás [80 km/h (50 mph)* ¹]
Sebességmérő mértékegysége* ²		Módosíthatja a sebességmérőn megjelenített mértékegységet	km/h, mph* ¹
Beállítások testreszabása	Abronsnyomás-figyelő rendszer	Inicializálhatja az abroncsnyomás-figyelő rendszert.	Visszavonás/Inicializálás

*1: Alapbeállítás

*2: Nem minden típusnál érhető el

Beállítási csoport	Testreszabható funkciók	Leírás	Választható beállítások	
Beállítások testreszabása	Kijelzőbeállítás	Háttérkép kiválasztása * ³	A teljes képernyős analóg óra vagy a háttérkép kiválasztása.	Óra * ¹ /1. kép/2. kép/3. kép
		Háttérkép importálása * ³	Új képfájl importálása háttérképnek.	Három kép tárolható.  Háttérképek importálása USB-meghajtóról * 126. o.
		Háttérkép törlése * ³	Képfájl törlése a háttérképek közül.	1. kép 1/2. kép/3. kép
		Üdvözlőképernyő	Kiválasztható, hogy megjelenjen-e az üdvözlő képernyő a gyújtáskapcsoló BE  * ² állásba fordításakor.	Be * ¹ / Ki
		Színséma	Megváltoztathatja a képernyő színét.	Kék * ¹ / Vörös/Borostyánsárga/Szürke
		Kulcsnélküli ind. irány. képernyők	Megjelenítheti a kulcs nélküli indítás navigációs képernyőjét, ha teljesülnek a teljesítmény üzemmód váltásához szükséges feltételek.	Be * ¹ / Ki
		Automatikus alapjárat-leállítás képernyő * ³	Kiválaszthatja, hogy megjelenjen-e az Automatikus alapjárat-leállítás képernyő.	Be * ¹ / Ki
		Figyelmeztetés leírása	Figyelmeztető üzenet bekapcsolása.	Be/Ki * ¹

*1: Alapbeállítás

*2: A kulcs nélküli ajtónyitó rendszerrel felszerelt típusokon **ENGINE START/STOP** gomb van gyújtáskapcsoló helyett.

*3: Nem minden típusnál érhető el

Beállítási csoport	Testre szabható funkciók	Leírás	Választható beállítások	
Beállítások testreszabása	Kijelzőbeállítás	Nyelv	Kijelző nyelvének módosítása.	angol ^{*1} /német/olasz/francia/spanyol/portugál/holland/dán/svéd/norvég/finn/orosz/lengyel/török/cseh/magyar/szlovák/ész/lett/litván
		Holttérfigyelő[*]	A holttér információk beállításának módosítása.	Hang- és vizuális riasztás ^{*1} / Vizuális riasztás/Ki
		City Brake ütközést megelőző rendszer[*]	A City-Brake Active rendszer be- és kikapcsolása.	Be ^{*1} /Ki
	Vezetés-támogató rendszer beállítása[*]	Kitolatást segítő rendszer (CTA)[*]	A Keresztirányú forgalom figyelmeztetés funkció be- és kikapcsolása.	Be ^{*1} /Ki
		Ráfutásos ütközésre figyelmeztető rendszer, távolság[*]	A ráfutásos ütközésre figyelmeztető rendszer riasztási távolságának módosítása, a rendszer be- és kikapcsolása.	Távol/Normál ^{*1} /Közel/ Kikapcsolás
	Közlekedési táblákat felismerő rendszer[*]	Kiválasztható, hogy megjelenjenek-e a közlekedési táblák kis ikonjai.	Kis ikonok be ^{*1} /Kis ikonok ki	

*1: Alapbeállítás

Beállítási csoport	Testreszabható funkciók	Leírás	Választható beállítások	
Beállítások testreszabása	Külső hőmérséklet beállítása képernyő	Néhány fokkal elállíthatja a mért hőmérsékletet.	-3°C ~ ±0°C* ¹ ~ +3°C	
	A útszakasz nullázó trigger	Beállíthatja, hogy a rendszer nullázza az A útszakaszt és az átlagos üzemanyag-takarékosságot tankolásakor.	Tankolásakor/Csak manuálisan * ¹ /A gyújtás kikapcsolásakor	
	B útszakasz nullázó trigger	Beállíthatja, hogy a rendszer nullázza a B útszakaszt és az átlagos üzemanyag-takarékosságot tankolásakor.	Tankolásakor/Csak manuálisan * ¹ /A gyújtás kikapcsolásakor	
	Kijelző mértékegysége * ²	Módosíthatja az intelligens többfunkciós információs kijelzőn megjelenített mértékegységet.	Automatikus * ¹ /km/mérföld	
	Üzemanyag-takarékos háttérvilágítás	Be- és kikapcsolhatja a környezettudatos vezetés visszajelzőjét.	Be * ¹ /Ki	
	Kulcs nélküli ajtónyitó beállítása * ²	Ajtónyitás üzemmód	Módosíthatja, hogy mely ajtók nyílnak ki a vezetőoldali ajtó kilincsenek megfogásakor.	Csak a vezetőoldali ajtó * ¹ / minden ajtó
	Világítás beállítása	Automatikus fényszóró-kikapcsolási időzítő	Módosíthatja, mennyi ideig maradjon égve a külső világítás a vezetőoldali ajtó bezárása után.	60 mp/30 mp/15 mp * ¹ /0 mp
	Ajtó beállítása * ²	Ajtózáró üzemmód	Beállíthatja, hogy a vezetőoldali ajtó vagy az összes ajtó nyílnak-e ki a távirányító vagy a gyújtáskulcs első működtetésekor.	Csak a vezetőoldali ajtó * ¹ / minden ajtó
Minden alapértékre		Az összes testreszabott beállítást visszavonhatja/visszaállíthatja alapértékre.	Mégse Összes alapbeállítás visszaállítása	

*1: Alapbeállítás

*2: Nem minden típusnál érhető el

■ Példa egyéni háttérkép beállítására*

A képernyőn az óra helyett egyéni háttérképet is megjeleníthet.

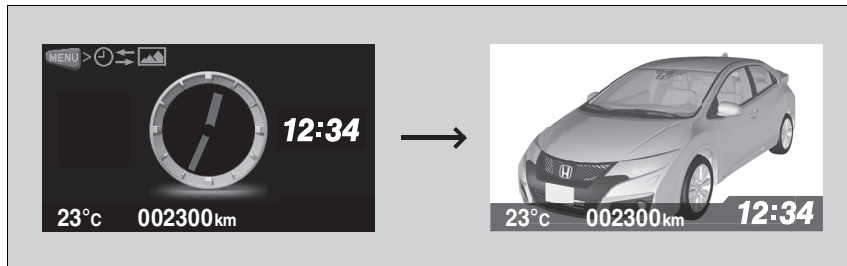

■ Háttérképek importálása USB-meghajtóról*

Legfeljebb három képet importálhat (egyenként) háttérképnek egy USB-meghajtóról. Válassza a **Háttérkép importálása** lehetőséget a **Beállítások testreszabása** lehetőségen belül, és csatlakoztasson megfelelően egy USB-meghajtót a kép mentéséhez.

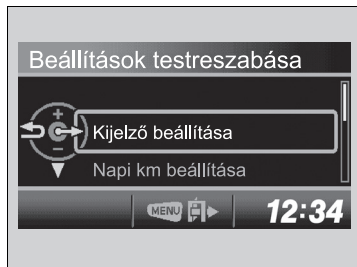

1. Csatlakoztassa az USB flash meghajtót az USB-csatlakozóba.
 USB-csatlakozó(k) 209. o.
2. Nyomja meg a **MENU** gombot.
3. Válassza ki a **Beállítások testreszabása** elemet a **[+]** / **[-]** gombbal, majd nyomja meg a **SOURCE** gombot.
4. Válassza ki a **Kijelzőbeállítás** elemet a **[+]** / **[-]** gombbal, majd nyomja meg a **SOURCE** gombot.

►► Testreszabható funkciók

- Háttérkép-fájlok importálásakor a képnek az USB-meghajtó gyökerkönyvtárában kell lennie. Almappákban lévő képeket nem lehet importálni.
- Az importálható kép fájlformátuma BMP (bmp) vagy JPEG (jpg).
- Az egyes kép-fájlok legfeljebb 2 MB-osak lehetnek.
- 1920x936 (a kijelző maximális képmérete) és 480x234 képpont közötti méretű kép jeleníthető meg teljes képernyőn.
- Legfeljebb 255 fájlt lehet kiválasztani.
- A fájl nevének legfeljebb az első 64 karaktere jeleníthető meg.

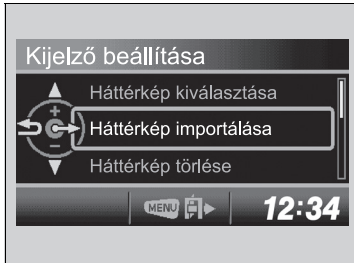

5. Válassza ki a **Háttérkép importálása**

(Háttérkép-importálás) elemet a $\boxed{+}$ / $\boxed{-}$ gombbal, majd nyomja meg a **SOURCE** gombot.

▶ A fájlnevek megjelennek a képernyőn.





6. Tartsa lenyomva a $\boxed{-}$ gombot, míg a menteni kívánt fájl neve meg nem jelenik a képernyő közepén, majd nyomja meg a **SOURCE** gombot.

7. Az importált adatok előnézete megjelenik a képernyőn. Nyomja meg a **SOURCE** gombot, ha rendben.

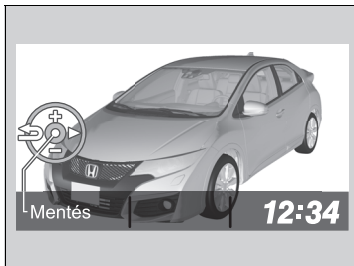
8. Nyomja meg a **SOURCE** gombot a kép fájl mentéséhez.





9. A  /  gombbal válassza ki a helyet, ahova a képfájlt menteni szeretné, majd nyomja meg a **SOURCE** gombot.
10. Nyomja meg a **MENU** gombot a testreszabás képernyő bezárásához.

■ Háttérkép kiválasztása *

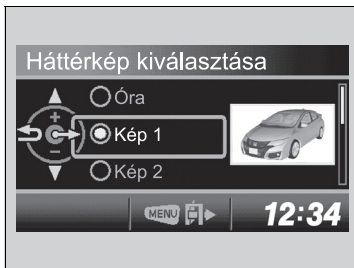
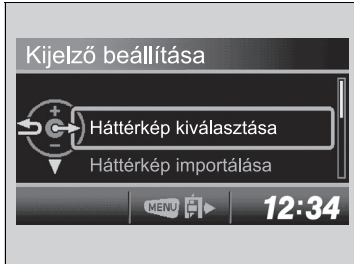

1. Nyomja meg a **MENU** gombot.
2. Válassza ki a **Beállítások testreszabása** elemet a **[+]** / **[-]** gombbal, majd nyomja meg a **SOURCE** gombot.
3. Válassza ki a **Kijelzőbeállítás** elemet a **[+]** / **[-]** gombbal, majd nyomja meg a **SOURCE** gombot.
4. Válassza ki a **Háttérkép kiválasztása** elemet a **[+]** / **[-]** gombbal, majd nyomja meg a **SOURCE** gombot.
5. A **[+]** / **[-]** gombbal adja meg a kiválasztott képfájlt, majd nyomja meg a **SOURCE** gombot.
▶ A görgetés végeztével miniatűr kép jelenik meg.
6. Nyomja meg a **MENU** gombot a testreszabás képernyő bezárásához.

* Nem áll rendelkezésre minden modellen

Kezelőszervek

A fejezet a gépkocsivezetéshez használt kezelőszervek működését ismerteti.

Óra.....	132
Ajtók zárása és nyitása	
Kulcs típusok és azok funkciói.....	133
Ajtók zárása/nyitása kintől.....	136
Ajtók zárása/nyitása bentről.....	142
Gyerekzárak.....	143
A csomagterajtó nyitása és zárása	144
Biztonsági rendszer	
Indításgátló rendszer.....	147
Biztonsági rendszer riasztása*.....	147
Ultraszónusos érzékelők*.....	149
Biztonsági zár funkció*.....	150
Az ablakok lehúzása és felhúzása	151
A napellenző lehúzása és felhúzása *.....	154

A kormánykerék körül lévő kapcsolók működése	
Gyújtáskapcsoló*.....	155
ENGINE START/STOP gomb*.....	156
Gyújtáskapcsoló és teljesítmény üzemmód összehasonlítása.....	158
Irányjelzők.....	159
Világításkapcsolók.....	159
Ködfényszűrő.....	162
Fényszűrőmagasság-állító*.....	164
Távolsági fényszűrő támogató rendszer*.....	165
Nappali világítás.....	167
Ablaktörlő és ablakmosó.....	168
Fényerő-szabályozás.....	172
Hátsó páratlanító/Fűtött külső visszapillantó tükrök* gombja.....	173
A kormánykerék beállítása.....	174

Tükrök beállítása	
Belső visszapillantó tükrő.....	175
Elektromos külső visszapillantó tükrök*.....	176
Üléspozíciók beállítása	178
Belső világítás/Kényelmi utastér-világítás	
Belső világítás.....	187
Belső kényelmi berendezések.....	189
Légkondicionáló rendszer*	
Szinkronizált móddal rendelkező típusok	
Az automata légkondicionáló használata.....	200
Szinkronizált mód nélküli típusok	
Az automata légkondicionáló használata.....	203
Az automatikus légkondicionáló rendszer érzékelő.....	205

* Nem áll rendelkezésre minden modellen

Az óra beállítása

Az órakijelzőn látható időt akkor tudja beállítani, ha a gyújtáskapcsoló BE *1 helyzetben van.

Egy kijelzővel felszerelt típusok

1. Nyomja meg a **MENU** gombot.
2. Válassza ki az **Óra beállítás**a elemet a / gombbal, majd nyomja meg a **SOURCE** gombot.
3. A / gombbal válthat a **12 h** és **24 h** formátum között.
4. Az órát és a percet a / gombbal választhatja ki.
5. A számok módosításához nyomja meg a / gombot.



6. Válassza ki a lehetőséget a / gombbal, majd nyomja meg a **SOURCE** gombot a kiválasztott beállítás elmentéséhez.

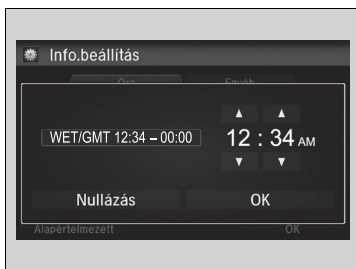

Két kijelzővel felszerelt típusok

■ Az audió/információs képernyőn lévő Beállítások menü használata

1. Nyomja meg a gombot.
2. Válassza a **Beállítások** lehetőséget.
3. Válassza az **Info** lehetőséget.
4. Válassza az **Óra** fület.
5. Válassza a **Óra beállítás** lehetőséget.
6. Az óra beállításához válassza a vagy elemet.
7. A perc beállításához válassza a vagy elemet, majd válassza az **OK** lehetőséget.

*1: A kulcs nélküli ajtónyitó rendszerrel felszerelt típusokon **ENGINE START/STOP** gomb van gyújtáskapcsoló helyett.

▶▶ Az óra beállítása

Mozgó gépkocsiban nem állíthatja be az időt.

■ Navigációs rendszerrel rendelkező típusok

A navigációs rendszer automatikusan frissíti az órát, az időt nem szükséges beállítani.

■ Két kijelzővel felszerelt típusok

Beállíthatja, hogy az órakijelzés 12 órás vagy 24 órás legyen.

▶ **Testre szabható funkciók** 299. o.

Az órakijelzés gyárilag kikapcsolt állapotban van. Be- és kikapcsolhatja az órakijelzést.

▶ **Testre szabható funkciók** 299. o.

Az óra automatikusan frissül, ha okostelefon csatlakozik az audiorendszerhez.

Kulcstípusok és azok funkciói

A gépkocsihoz a következő gyári kulcsok tartoznak:

Kulcsok

Behúzható kulcs*



Kulcs nélküli távirányító*



A kulccsal indíthatja és állíthatja le a motort, valamint ezzel nyithatók és zárhatók az ajtók és a csomagterajtó.

Kulcstípusok és azok funkciói

Az összes kulcs indításgátló funkcióval rendelkezik. Az indításgátló rendszer a lopás ellen nyújt védelmet.

Indításgátló rendszer 147. o.

A kulcsokban precíziós elektronikai alkatrészek találhatók. Az elektronika károsodásának megelőzése érdekében tartsa be a következő javaslatokat:

- Ne hagyja a kulcsot közvetlen napfényben, sem olyan helyen, ahol magas a hőmérséklet vagy a levegő páratartalma.
- Ne dobálja a kulcsot, és ne ejtsen rá nehéz tárgyakat.
- Tartsa távol a kulcsot mindenféle folyadéktól.
- Ne szedje szét a kulcsot, kivéve, amikor elemet cserél.

Ha a kulcsban lévő áramkörök sérülnek, előfordulhat, hogy a motor nem indul el, vagy a távirányító nem működik.

Ha a kulcs nem működik megfelelően, forduljon a márkakereskedőhöz.

* Nem áll rendelkezésre minden modellen

■ Kulcs nélküli távirányító*

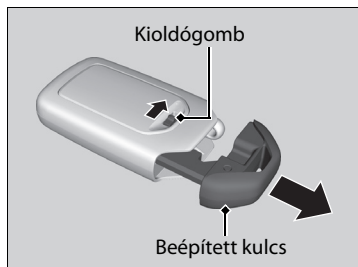

A beépített kulcs az ajtók és csomagterajtó zárására/nyitására alkalmas abban az esetben, ha a kulcs nélküli távirányító eleme lemerülne, és nem működne az ajtók elektromos zárása/nyitása.

A beépített kulcs kivételéhez a kioldógomb csúsztatása közben húzza ki a kulcsot. A beépített kulcs visszahelyezésekor tolja be a kulcsot a kulcs nélküli távirányítóba kattanásig.

■ Behúzható kulcsok*

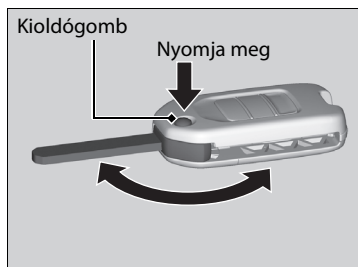

A kulcs visszacsukódik a távirányítóba.

1. A kulcs távirányítóból való kiengedéséhez nyomja meg a kioldógombot.
▶ A kulcsot teljesen ki kell engedni.
2. A kulcs lezárásához nyomja meg a kioldógombot, majd nyomja be a kulcsot a távirányítóba kattanásig.

▶▶ Behúzható kulcsok*

Ha a kulcsot nem húzza ki teljesen, előfordulhat, hogy a rendszer nem működik megfelelően, vagy a motor nem indul be. Kerülje a kulccsal való érintkezést, miközben az ki- vagy visszahúzódik.

Kulcsazonosító-címke

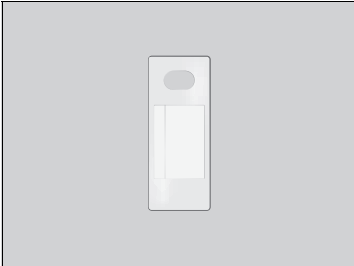

A címkén egy szám van, amelyre szükség lesz, ha tartalék kulcsot igényel.

☒ Kulcsazonosító-címke

A kulcs azonosítócímkéjét őrizze biztonságos helyen – nem a gépkocsiban!

További kulcsok beszerzéséhez forduljon a márkakereskedőhöz.

Ha elveszti a kulcsot és nem tudja elindítani a motort, forduljon a márkakereskedéshez.

Ajtók zárása/nyitása kintről

A távirányító használata

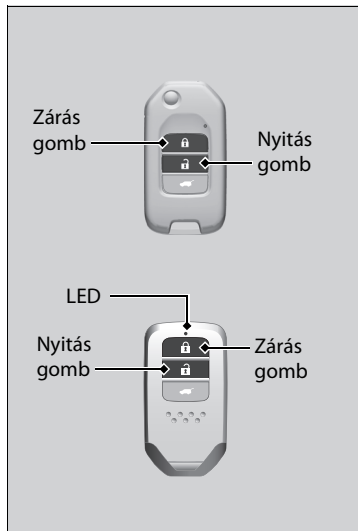

Az ajtók zárása

Nyomja meg a zárás gombot.

- ▶ Néhány külső lámpa háromszor felvillan, minden ajtó és a csomagterajtó is bezárul, a biztonsági riasztórendszer pedig működésbe lép.

▶▶ Ajtók zárása/nyitása kintről

Kulcs nélküli ajtónyitó rendszerrel felszerelt típusok

Jobbkormányos gépkocsik

Nem lehet kívülről bezárni az ajtókat, ha a kulcs nélküli távirányító a gépkocsi belsejében van, és a hangjelző megszólal. Ha szeretné bezárni valamelyik ajtót, miközben a távirányító a gépkocsiban van, ismételje meg az alábbiak valamelyikét négyszer:

- Nyomja meg a kulcs nélküli távirányító zárás gombját.
- Fordítsa el a kulcsot a hengerben zárás állásba.
- Nyomja meg az ajtókilincs vagy a csomagterajtó zárógombját.

Kulcs nélküli ajtónyitó rendszerrel felszerelt típusok

Csak akkor tudja bezárni vagy kinyitni az ajtókat a távirányítóval vagy a kulcs nélküli ajtónyitó rendszerrel, ha a teljesítmény üzemmód GÉPKOCSI KI állásban van.

▶▶ A távirányító használata

Ha nem nyit ki egy ajtót 30 másodpercen belül a gépkocsi távirányítóval történő nyitása után, az ajtók automatikusan visszazáródnak.

Ha az utastér-világítás kapcsolója aktivált ajtó pozícióban áll, az utastér-világítás bekapcsol a nyitás gomb megnyomásakor.

Ha nem nyitja az ajtókat: a világítás 30 másodperc után fokozatosan kialszik.

Ha a távirányító visszazárja az ajtókat: a világítás azonnal kialszik.

➡ **Belső világítás** 187. o.

■ Az ajtók nyitása

Nyomja meg a nyitás gombot.

Egyszer:

- ▶ Néhány külső lámpa felvillan, a vezető ajtaja bezár.

Kétszer:

- ▶ A többi ajtó és a csomagterajtó kinyílik.

▶▶ A távirányító használata

A távirányító kis teljesítményű jeleket használ, ezért annak hatósugara a környezettől függően eltérő lehet.

Kulcs nélküli ajtónyitó rendszerrel nem rendelkező típusok

A távirányító nem működik, ha a kulcs a gyújtáskapcsolóban van.

Ha az egyik ajtó nyitva van, a távirányító nem zárja az ajtókat.

A távirányító működési távolságának változása az akkumulátor merülését jelezheti.

Ha egy gomb megnyomására a LED nem kezd világítani, az elem teljesen lemerült.

▶▶ **Gombelem cseréje** 506. o.

Az ajtónyitási mód beállítása testreszabható.

▶▶ **Testreszabható funkciók** 117. o.

■ Ajtók zárása/nyitása kulccsal

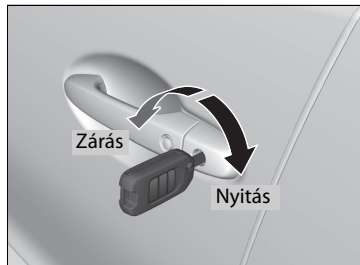

Dugja be teljesen a kulcsot és forgassa el.

▶▶ Ajtók zárása/nyitása kulccsal

Amikor a vezetőoldali ajtót kulccsal bezárja, ezzel egy időben az összes többi ajtó és a csomagterajtó is bezáródik.

■ Biztonsági rendszerrel nem rendelkező típusok

A vezetőoldali ajtó nyitásához fordítsa el a kulcsot, majd engedje el.

■ Biztonsági rendszerrel rendelkező típusok

Az ajtók kulccsal történő nyitása riasztást okoz a biztonsági rendszerben. Mindig távirányítóval nyissa ki az ajtókat és a csomagterajtót.

▶▶ Ajtó zárása kulcs nélkül

■ Ajtó zárása kulcs nélkül

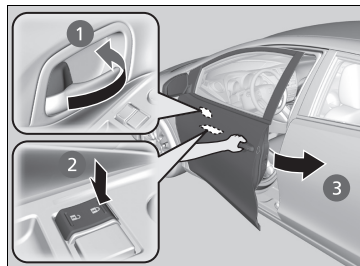

■ A vezetőoldali ajtó zárása

Tolja előre a biztosítófület **1** vagy tolja a fő ajtóreteszelő-kapcsolót zárás irányba **2**, majd húzza meg a külső ajtókilincset, és tartsa meg **3**. Csukja be az ajtót, és csak ezután engedje el a kilincset.

■ Az utasoldali ajtó zárása

Tolja előre a biztosítófület és csukja be az ajtót.

■ Kizáróvédelmi rendszer

Az ajtókat és a csomagterajtót nem lehet bezárni, amíg a kulcs a gyújtáskapcsolóban van^{*1}, ha a kulcs nélküli távirányító a gépkocsiban van, illetve ha valamelyik ajtó vagy a csomagterajtó nyitva van.

*1: A kulcs nélküli ajtónyitó rendszerrel felszerelt típusokon **ENGINE START/STOP** gomb van gyújtáskapcsoló helyett.

A kulcs nélküli ajtónyitó rendszer használata *

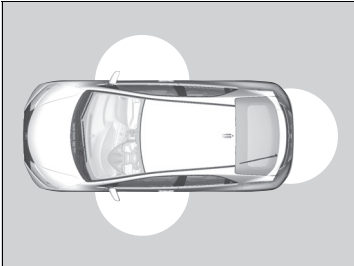

Ha Önnél van a kulcs nélküli távirányító, ezzel zárhatja/nyithatja az ajtókat és a csomagteréajtót.

Az ajtókat a külső ajtókilincstől számított 80 cm-es távolságból lehet zárn/nyitni. A csomagteréajtót a nyitó gombjától számított 80 cm-es távolságból lehet kinyitni.

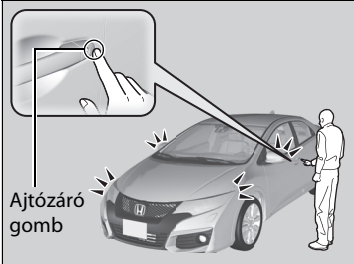

Az ajtók és a csomagteréajtó zárása

Nyomja meg az első ajtó vagy a csomagteréajtó zárógombját.

- ▶ Néhány külső lámpa háromszor felvillan, minden ajtó és a csomagteréajtó is bezárul, a biztonsági riasztórendszer pedig működésbe lép.

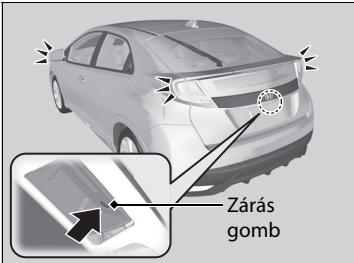

A kulcs nélküli ajtónyitó rendszer használata *

- Ne hagyja a kulcs nélküli távirányítót a gépkocsiban, ha kiszáll. Vigye magával.
- Még ha nem viszi is magával a kulcs nélküli távirányítót, akkor is bezárhatja/kinyithatja az ajtókat, ha valaki hatótávolságon belül van a távirányítóval.
- Ha kesztyűben fogja meg az első ajtókilincset, az ajtóérzékelő esetleg lassabban reagál, vagy nem reagál az ajtózárási kísérletre.
- Ha az ajtókilincset esőzés vagy autómósás miatt víz borítja, és a kulcs nélküli távirányító hatótávolságon belül van, az ajtó kinyílhat.
- Az ajtózáras után két másodperc elteltével az ajtó nem nyitható a kilincssel.
- Ha közvetlenül az ajtókilincs megragadását követően húzza meg az ajtót, az esetleg nem nyílik ki. Fogja meg újra a kilincset, de mielőtt meghúzná, győződjön meg arról, hogy az ajtó nyitva van.

* Nem áll rendelkezésre minden modellen

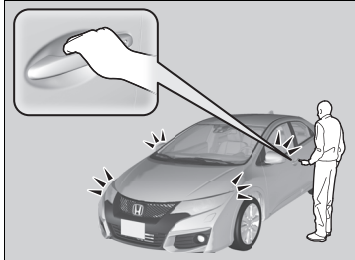

■ Az ajtók és a csomagterajtó nyitása

Fogja meg a vezetőoldali ajtókilincset:

- ▶ A vezetőoldali ajtó kinyílik.
- ▶ Néhány külső lámpa egyszer felvillan.

Fogja meg az első utasoldali ajtókilincset:

- ▶ Minden ajtó és a csomagterajtó kinyílik.
- ▶ Néhány külső lámpa egyszer felvillan.

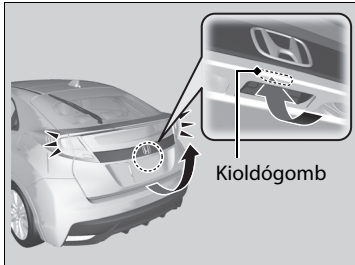

Nyomja meg a csomagterajtó nyitó gombját.

- ▶ A csomagterajtó bezáródik.
- ▶ Néhány külső lámpa egyszer felvillan.

▶▶ A kulcs nélküli ajtónyitó rendszer használata*

- Előfordulhat, hogy a 80 cm-es távolságon belülről sem lehet zárni/nyitni az ajtókat a kulcs nélküli távirányítóval, ha a távirányító a külső kilincs felett vagy alatt van.
- Ha a kulcs nélküli távirányító túl közel van az ajtóhoz és az ajtóüveghez, működése bizonytalan.

Ha nem nyit ki egy ajtót 30 másodpercen belül a gépkocsi kinyitása után, az ajtók automatikusan visszazáródnak.

Az ajtónyitási mód beállítása testreszabható.

▶▶ **Testreszabható funkciók** 117. o.

A kulcs nélküli távirányító gyenge jelerőssége*

A gépkocsi rádióhullámokat bocsát ki, hogy megtalálja a kulcs nélküli távirányítót az ajtók zárása/nyitása, a csomagterájtó nyitása, illetve motorindítás esetén.

Az ajtók zárása/nyitása, a csomagterájtó nyitása és a motorindítás a következő esetekben le van tiltva, vagy a működés bizonytalan lehet:

- Egy közeli berendezés erős rádióhullámokat bocsát ki.
- A kulcs nélküli távirányítót telekommunikációs berendezésekkel, notebookkal, mobiltelefonnal vagy vezeték nélküli eszközökkel egy helyen tartja.
- Fém tárgy ér hozzá a kulcs nélküli távirányítóhoz, vagy le is fedti azt.

▶▶ A kulcs nélküli távirányító gyenge jelerőssége*

A kulcs nélküli távirányító és a gépkocsi közti kommunikáció fogyasztja a kulcs nélküli távirányító elemét.

A kulcs nélküli távirányító elemének élettartama körülbelül két év. Ez a távirányító használatának gyakoriságától függ.

Akkor is fogy az elem, ha a kulcs nélküli távirányító erős rádióhullámokat érzékel. Ne tegye elektromos készülékek (TV, személyi számítógép) közelébe.

* Nem áll rendelkezésre minden modellen

Ajtók zárása/nyitása bentről

A biztosítófül használata

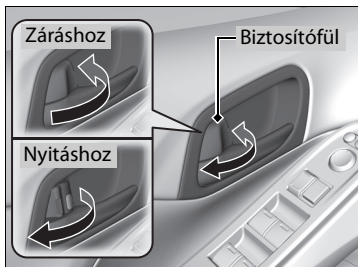

■ Ajtó bezárása

Tolja előre a biztosítófület.

■ Ajtó nyitása

Húzza hátra a biztosítófület.

Nyitás az első ajtó belső kilincsel.

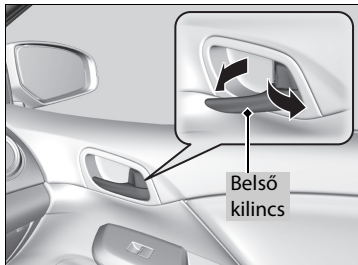

Húzza meg az első ajtó belső kilincset.

▶ Az ajtó egy mozdulatra kinyílik.

▶▶ A biztosítófül használata

Amikor az ajtót a vezetőoldali ajtón lévő biztosítófüllel zárja, az összes többi ajtó és a csomagterájtó is záródik. Amikor az ajtót a vezetőoldali ajtón lévő biztosítófüllel nyitja, kizárólag a vezetőoldali ajtó nyílik.

▶▶ Nyitás az első ajtó belső kilincsel.

Az első ajtók belső kilincseivel az első ülésen utazók egy mozdulattal ki tudják nyitni az ajtót. Azonban, amíg a gépkocsi mozgásban van, az első ülésen utazók nem húzhatják az első ajtók belső kilincseit.

A gyerekek mindig a hátsó ülésen utazzanak – a hátsó ajtókon gyerekzárral.

▶ **Gyerekzárak** 143. o.

A fő ajtóreteszelő kapcsoló használata

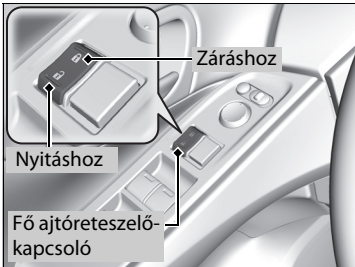

Nyomja be a fő ajtóreteszelő-kapcsolót az ábrán látható módon az összes ajtó és a csomagtérajtó zárásához vagy nyitásához.

Gyerekzárak

A biztonsági gyerekzár megakadályozza a hátsó ajtók belülről történő kinyitását, függetlenül a biztosítófül állásától.

A biztonsági gyerekzár beállítása

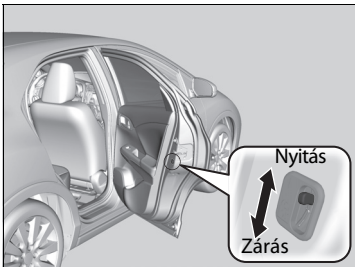

Csúsztassa a hátsó ajtóban lévő kart zárt pozícióba, majd csukja be az ajtót.

■ Ajtó nyitása

Az ajtó ilyenkor csak a külső ajtókilincssel nyitható.

☒ A fő ajtóreteszelő kapcsoló használata

Amikor a fő ajtóreteszelő-kapcsolóval zárja/nyitja vezetőoldali ajtót, ezzel egy időben az összes többi ajtó és a csomagtérajtó is bezáródik/kinyílik.

☒ Gyerekzárak

Ha a biztonsági gyerekzár aktiválva van és az ajtót belülről szeretné nyitni, kapcsolja a biztosítófület a nyitás pozícióba, majd engedje le a hátsó ablakot, nyúljon ki az ablakon, és a külső ajtókilincssel nyissa ki az ajtót.

Óvintézkedések a csomagterajtó nyitása/zárása esetére

A csomagterajtó zárása vagy nyitása előtt győződjön meg arról, hogy senki és semmi nem áll az útjában.

■ A csomagterajtó kinyitása

- Nyissa fel teljesen a csomagterajtót.
 - ▶ Ellenkező esetben a csomagterajtó saját tömege miatt lecsukódhat.
- Szeles időben is különösen ügyeljen, a szél ugyanis becsaphatja a csomagterajtót.

■ A csomagterajtó zárása

Vezetés közben tartsa zárva a csomagterajtót a következő okokból:

- ▶ Elkerüli az esetleges károkat.
- ▶ Megelőzi a kipufogógáz bejutását a gépkocsiba.
- ▶ **Szén-monoxid-gáz** 76. o.

» Óvintézkedések a csomagterajtó nyitása/zárása esetére

Vigyázzon, nehogy beüsse a fejét a csomagterajtóba; a csomagterajtó zárásakor pedig ne nyúljon be az ajtó és csomagter között.

Ha a motor üresjáraton jár, miközben Ön csomagokat pakol a csomagterben, ne álljon a kipufogócső elé. Ez égési sérülést okozhat.

Ne szállítson utast a csomagterben.
Erős fékezésnél, hirtelen gyorsítás vagy ütközés esetén megsérülhetnek.

A csomagterájtó nyitógombjának használata

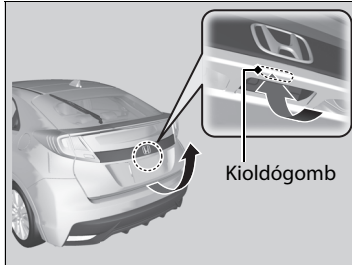

Ha az összes ajtó nyitva van, vagy megnyomja a csomagterájtó nyitógombját a távirányítón, a csomagterájtó kinyílik. Nyomja meg a csomagterájtó kioldógombját, és nyissa ki a csomagterájtót.

Kulcs nélküli ajtónyitó rendszerrel felszerelt típusok

Lezárt csomagterájtó esetén kinyithatja a csomagterájtót, miközben a kulcs nélküli távirányítót magánál tartja.



A csomagterájtó zárásához fogja meg a belső kilincset, csukja le a csomagterájtót, és belülről csukja be.

Ha az összes ajtó zárva van, amikor lecsukja a csomagterájtót, a csomagterájtó automatikusan záródik.

- Néhány külső lámpa háromszor felvillan.

►► A csomagterájtó nyitógombjának használata

Ne hagyja a kulcsot, a távirányítót vagy a kulcs nélküli távirányítót a csomagterájtóban a csomagterájtó zárása előtt.

Kulcs nélküli ajtónyitó rendszerrel felszerelt típusok

Még ha nem is viszi magával a kulcs nélküli távirányítót, akkor is bezárhatja a csomagterájtót, ha valaki hatótávolságon belül van a távirányítóval.

Távvezérlő

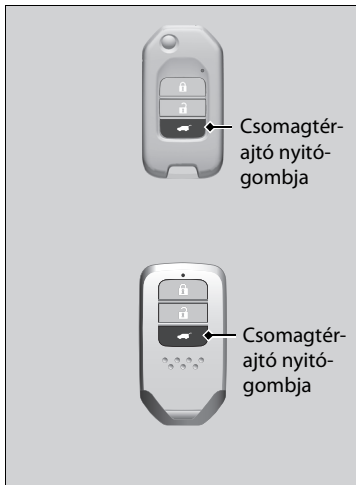

A csomagterajtó kinyitásához nyomja meg a csomagterajtó nyitógombját.

Távvezérlő

Ha a távirányítóval vagy a kulcs nélküli távirányítóval nyitotta ki és fel a csomagterajtót, becsukáskor a csomagterajtó automatikusan bezáródik.

Indításgátló rendszer

Az indításgátló rendszer megakadályozza, hogy a motort előzőleg nem regisztrált kulccsal beindítsák. Minden kulcsban elektronikus adót helyeztek el, amely elektronikus jeleken keresztül ellenőrzi a kulcs hitelességét.

Ügyeljen a következőkre, amikor bedugja a kulcsot a gyújtáskapcsolóba, vagy a TARTOZÉK módot választja az **ENGINE START/STOP** gombbal*:

- Ne helyezzen erős rádióhullámokat kibocsátó tárgyakat a gyújtáskapcsoló mellé.
- Vigyázzon, hogy a kulcs ne érintkezzen fém tárgyakkal, és ne kerüljön ilyenek alá.
- Ne helyezzen másik gépjármű indításgátló rendszeréhez tartozó kulcsot a gyújtáskapcsoló közelébe vagy a kulcs nélküli távirányítóval együtt.

Biztonsági rendszer riasztása *

A biztonsági riasztórendszer aktiválódik, ha a csomagterajtót, a motorháztetőt vagy az ajtókat távirányító vagy kulcs nélküli távirányító nélkül nyitják ki.

■ A biztonsági riasztórendszer aktiválásakor

A kürt szakaszos hangjelzést ad és az irányjelző lámpák világitanak.

■ A biztonsági riasztás kikapcsolásához

Nyissa ki a gépkocsit a távirányítóval, a kulcs nélküli ajtónyitó rendszerrel vagy a gyújtáskapcsoló BE helyzetbe fordításával **[II]***1. A rendszer kürtszó és villogó lámpák kíséretében kikapcsol.

*1: A kulcs nélküli ajtónyitó rendszerrel felszerelt típusokon **ENGINE START/STOP** gomb van gyújtáskapcsoló helyett.

* Nem áll rendelkezésre minden modellen

☒ Indításgátló rendszer

Megjegyzés

Ne hagyja a gyújtáskulcsot a gépkocsiban, mert ez a gépkocsi véletlenszerű elindításához vagy annak eltulajdonításához vezethet. Mindig vigye magával a gyújtáskulcsot, valahányszor a gépkocsit őrizetlenül hagyja.

Ha a rendszer többszöri próbálkozás után sem ismeri fel a kulcsot, akkor lépjen kapcsolatba Honda-márkaszervizével. Ha elveszíti valamelyik gyújtáskulcsát, és nem tudja beindítani a gépkocsit, lépjen kapcsolatba a márkaszervizzel.

Ne módosítsa a rendszert és ne egészítse ki további berendezésekkel. Ellenkező esetben a rendszer károsodhat, és a gépkocsi működésképtelenné válhat.

☒ Biztonsági rendszer riasztása *

A biztonsági riasztás 30 másodpercig tart, ezután a rendszer visszaáll. Ha a riasztási körülmény továbbra is fennáll, a riasztás kb. öt másodperces időközönként ismétlődik.

■ A biztonsági riasztórendszer élesítése

A biztonsági riasztó automatikusan élesítődik a következő körülmények együttes fennállása esetén:

- A gyújtáskapcsoló KORMÁNYZÁR [0]*¹ állásban van és a kulcsot eltávolították a gyújtáskapcsolóból.
- A motorháztető le van csukva.
- Minden ajtót és a csomagterajtót kulccsal, távirányítóval vagy a kulcs nélküli ajtónyitó rendszerrel zárták.

■ A biztonsági riasztórendszer élesítések

A biztonsági riasztórendszer műszerfalon lévő visszajelző villogni kezd. Amikor a visszajelző villogási időköze körülbelül 15 másodperc után megváltozik, a biztonsági rendszer élesítve van.

■ A biztonsági riasztás visszavonásához

A biztonsági riasztás visszavonásra kerül, amikor a gépkocsit távirányítóval vagy kulcs nélküli ajtónyitó rendszerrel nyitják, illetve amikor a gyújtáskapcsoló BE [II]*¹ állásba kerül. Ugyanekkor a biztonsági riasztórendszer jelzőfénye is kialszik.

*1: A kulcs nélküli ajtónyitó rendszerrel felszerelt típusokon **ENGINE START/STOP** gomb van gyújtáskapcsoló helyett.

* Nem áll rendelkezésre minden modellen

►► Biztonsági rendszer riasztása*

Ne élesítse a biztonsági rendszert, ha van valaki a gépkocsiban, illetve ha az ablak nyitva van. A rendszer az ajtózár reteszelőfüllel történő kinyitásokor véletlenül aktiválódhat.

Ha a biztonsági riasztás élesítése után merül le az elem vagy akkumulátor, előfordulhat, hogy az elemcsere vagy az akkumulátor feltöltését követően a biztonsági riasztó kikapcsol.

Ilyenkor kapcsolja ki a biztonsági riasztórendszert: nyissa ki az egyik ajtót a távirányítóval vagy a kulcs nélküli ajtónyitó rendszerrel.

Ne módosítsa a rendszert és ne egésszítse ki további berendezésekkel.

Ne nyissa kulccsal az ajtót. A biztonsági rendszer beriaszt.

Ultrahangos érzékelők*

Az ultrahangos érzékelők csak a biztonsági riasztórendszer élesítése után aktiválódnak. Az érzékelők érzékelik, ha valaki az ablakon hatol be az utastérbe. Az utastérben érzékelt mozgás is riasztást vált ki.

■ A biztonsági riasztórendszer élesítése ultrahangos érzékelők aktiválása nélkül

A biztonsági riasztórendszert az ultrahangos érzékelők aktiválása nélkül is élesítheti.

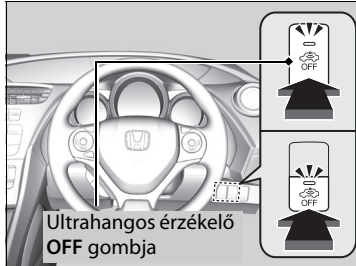

Az ultrahangos érzékelőrendszer kikapcsolásához nyomja meg az ultrahangos érzékelő **OFF** gombját, miután kivette a kulcsot a gyújtáskapcsolóból, illetve ha a kulcs **TARTOZÉK [1]** vagy **KORMÁNYZÁR [0]***¹ helyzetben van.

►► Ultrahangos érzékelők*

Ne élesítse a biztonsági rendszert, ha van valaki a gépkocsiban, illetve ha az ablak nyitva van. A rendszer véletlenül aktiválódhat, ha az ultrahangos érzékelő rezgést vagy hangos zajt érzékel.

Ne nyissa kulccsal az ajtót. A biztonsági rendszer beriaszt.

*1: A kulcs nélküli ajtónyitó rendszerrel felszerelt típusokon **ENGINE START/STOP** gomb van gyújtáskapcsoló helyett.

* Nem áll rendelkezésre minden modellen

Biztonsági zár funkció*

A biztonsági zárás letiltja az ajtók biztosítófüleinek működését.

■ A biztonsági zárás aktiválása

- Öt másodpercen belül kétszer fordítsa a vezetőoldali ajtó kulcsát a gépkocsi eleje felé.
- Öt másodpercen belül kétszer nyomja meg a távirányító zárógombját.

Kulcs nélküli ajtónyitó rendszerrel felszerelt típusok

- Nyomja meg az ajtókilincs vagy a csomagtérajtó zárógombját öt másodpercen belül kétszer.

■ A biztonsági zárás visszavonása

Nyissa ki a vezetőoldali ajtót a távirányítóval vagy a kulcs nélküli ajtónyitó rendszerrel.

►► Biztonsági zár funkció*

FIGYELMEZTETÉS

Bekapcsolt biztonsági zárás mellett senki nem tartózkodhat a gépkocsiban. A gépkocsiba zárt személyeket a napon álló gépkocsiban képződő hőhatás miatt súlyos roszullét vagy halál érheti.

A biztonsági zárás alkalmazása előtt győződjön meg arról, hogy senki nincs a gépkocsiban.

Biztonsági rendszerrel rendelkező típusok

Ne nyissa kulccsal az ajtót. A biztonsági rendszer beriaszt.

Elektromos ablakemelő lehúzása/felhúzása

A gyújtáskapcsoló BE *1 állásban az elektromos vezérlésű ablakok az ajtókon lévő kapcsolókkal irányíthatók. A vezetőoldali kapcsolókkal az összes ablakot ki lehet nyitni és be lehet zárni.

Az elektromos ablakemelő vezetőoldali zárógombját ki kell kapcsolni (nincs benyomva a kapcsoló, a visszajelző nem világít) ahhoz, hogy az ablakokat a többi ajtón lévő kapcsolókról is irányítani lehessen.

Ha az elektromos ablakemelő zárógombja benyomott helyzetben van, akkor csak a vezetőoldali ablakemelő működtethető. Ha a gépkocsiban gyermek is van, kapcsolja be az elektromos ablakemelő zárógombját.

Ablakok nyitása/zárása az automatikus nyitás/zárás funkcióval

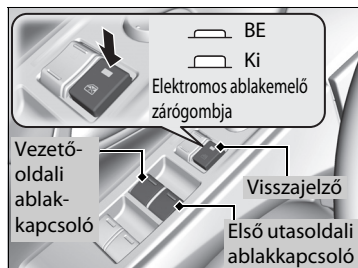

■ Automatikus működés

Kinyitáshoz: nyomja le teljesen a kapcsolót.

Bezáráshoz: húzza fel teljesen a kapcsolót.

Az ablak teljesen le- vagy felhúzódik. Ha időközben meg szeretné állítani az ablakot, nyomja vagy húzza meg a kapcsolót röviden.

■ Kézi működtetés

Kinyitáshoz: Finoman nyomja le a kapcsolót, majd tartsa ott a kívánt pozíció eléréséig.

Bezáráshoz: Finoman húzza fel a kapcsolót, majd tartsa ott a kívánt pozíció eléréséig.

*1: A kulcs nélküli ajtónyitó rendszerrel felszerelt típusokon **ENGINE START/STOP** gomb van gyújtáskapcsoló helyett.

⚠️ Elektromos ablakemelő lehúzása/felhúzása

⚠️ FIGYELMEZTETÉS

Az ablakok elektromos ablakemelővel történő csukásakor ügyeljen, nehogy az ablak becsúpjék valakinek a kezét vagy ujját, mert ez súlyos sérülést okozhat.

Mielőtt az ablakokat bezárná, győződjön meg arról, hogy senki sem tartózkodik az ablakok közelében.

FIGYELMEZTETÉS: Mindig vigye magával a gyújtáskulcsot, valahányszor a gépkocsit őrizetlenül hagyja (és van más utas is).

Az elektromos ablakemelő a gyújtás levétele*1 után még maximum 10 percreg működtethető.

Az első ablakok automatikus nyitás/zárás funkciója

Az első ajtók nyitásának hatására ez a funkció kikapcsol.

Az összes ablak automatikus nyitás/zárás funkciója

A vezetőajtó zárásának hatására ez a funkció kikapcsol.

■ Akadályérzékelő

Ha az elektromos ablakemelő az ablak automatikus felhúzása közben akadályt érzékel, az ablak leáll és ellentétes irányban indul el.

Ha a kapcsolót folyamatosan felfelé húzza, a vezetőoldali ablak akadályérzékelője nem működik.

Amikor az ablak már majdnem teljesen fel van húzva, az ablakemelő akadályérzékelője az ablak megfelelő záródásának biztosítása érdekében kikapcsol.

■ Ablakok nyitása/zárása az automatikus nyitás/zárás funkció nélkül

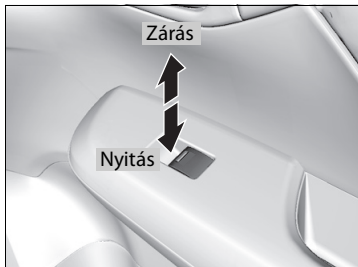

Kinyitáshoz: nyomja le a kapcsolót.

Bezáráshoz: húzza fel a kapcsolót.

Engedje el a kapcsolót, amikor az ablak elérte a kívánt helyzetet.

■ Ablakok nyitása/zárása távirányítóval*

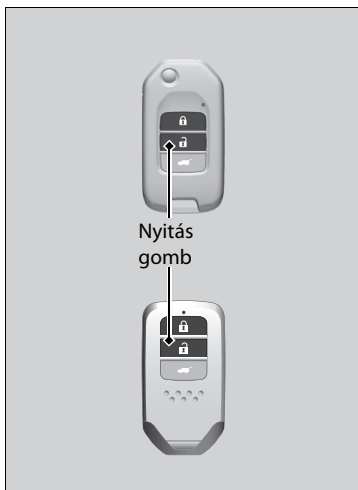

Kinyitáshoz: 10 másodpercen belül kétszer nyomja meg a nyitás gombot, majd másodszor tartsa lenyomva.

Bezáráshoz: 10 másodpercen belül kétszer nyomja meg a zárás gombot, majd másodszor tartsa lenyomva.

Ha az ablak félfúton megáll, ismételje meg az eljárást.

Ablakok zárása kulccsal*

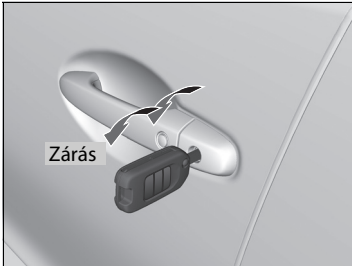

Bezáráshoz: Zárja be a vezetőoldali ajtót kulccsal. 10 másodperccel miután középső állásba fordította a kulcsot, fordítsa a kulcsot zárás pozícióba és tartsa ott.

Engedje el a kulcsot, hogy az ablakok a kívánt pozícióban maradjanak. Ha további beállításokat kíván végezni, ismételje meg a műveletet.

▶▶ Ablakok zárása kulccsal*

Ne nyissa kulccsal az ajtót. A biztonsági rendszer beriaszt.

* Nem áll rendelkezésre minden modellen

A napellenző nyitása/csakása

A napellenző a gyújtáskapcsoló BE **II** *1 állásában használható. Az első tetőrészen lévő kapcsolóval nyissa és csukja a napellenzőt.

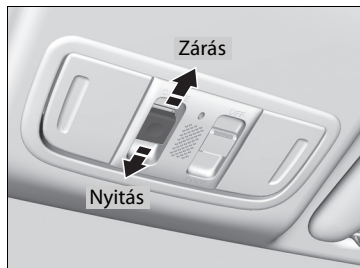

■ Automatikus működés

Kinyitáshoz: Határozottan tolja előre a kapcsolót.

Bezáráshoz: Határozottan húzza hátra a kapcsolót.

A napellenző automatikus módon teljesen kinyílik vagy bezáródik. Ha a napellenzőt félúton akarja megállítani, érintse meg röviden a kapcsolót.

■ Kézi működtetés

Kinyitáshoz: Finoman nyomja előre a kapcsolót, majd tartsa ott a kívánt pozíció eléréséig.

Bezáráshoz: Finoman húzza hátra a kapcsolót, majd tartsa ott a kívánt pozíció eléréséig.

» A napellenző nyitása/csakása

▲ FIGYELMEZTETÉS

Legyen körültekintő a napellenző kezelésekor, nehogy a tető becsípje valamelyik utas ujját vagy kezét, mert ez súlyos sérülést okozhat.

Mielőtt nyitná vagy zárná a napellenzőt, győződjön meg arról, hogy senkinek a keze vagy ujjja nincs a napellenző közelében.

FIGYELMEZTETÉS: Mindig vigye magával a gyújtáskulcsot, valahányszor a gépkocsit őrizetlenül hagyja (és van más utas is).

Az elektromos napellenző a gyújtás levétele*1 után még maximum 10 percig működik.

Az első ablakok automatikus nyitás/zárás funkciója

Az első ajtók nyitásának hatására ez a funkció kikapcsol.

Az összes ablak automatikus nyitás/zárás funkciója

A vezetőajtó zárásának hatására ez a funkció kikapcsol.

Akadály észlelése esetén a napellenző automatikusan irányt változtat, majd leáll. Amikor a napellenző már majdnem teljesen be van csukva, az akadályérzékelő kikapcsol, a napellenző megfelelő záródásának biztosítása érdekében.

*1: A kulcs nélküli ajtónyitó rendszerrel felszerelt típusokon **ENGINE START/STOP** gomb van gyújtáskapcsoló helyett.

Gyújtáskapcsoló *

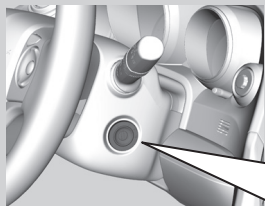

- 0** KORMÁNYZÁR: A kulcsot ebben a pozícióban helyezze be és távolítsa el.
- I** TARTOZÉK: Ebben a helyzetben működtesse az audiorendszerét és a többi tartozékot.
- II** BE: Ez a vezetés közbeni pozíció.
- III** INDÍTÁS: Ez a pozíció indítja be a motort. Amikor a kulcsot elengedi, a kapcsoló visszatér **II** helyzetbe.

➤ Gyújtáskapcsoló *

Kézi kapcsolású sebességváltós típusok

⚠ FIGYELMEZTETÉS

Ha vezetés közben kiveszi a kulcsot a gyújtáskapcsolóból, a kormányzár aktiválódik. Ennek következtében elveszítheti uralmát a gépkocsi felett.



Csak ha megállt, akkor vegye ki a kulcsot a gyújtáskapcsolóból.

Automata sebességváltós típusok

A kulcsot csak akkor veheti ki, ha a sebességváltó kar **P** helyzetben van.

Összes típus

Ha a kulcs KORMÁNYZÁR **0** vagy TARTOZÉK **I** állásban nyitja ki a vezetőoldali ajtót, a következő üzenetek jelennek meg az intelligens többfunkciós kijelzőn:

- KORMÁNYZÁR **0** állásban: 
- TARTOZÉK **I** állásban: 

Ha a kulcsot nem tudja KORMÁNYZÁR **0** helyzetből TARTOZÉK **I** helyzetbe fordítani, mozgassa jobbra-balra a kormánykereket, miközben forgatja a kulcsot. A kormányzár kioldódik, lehetővé téve a kulcs elfordítását.

* Nem áll rendelkezésre minden modellen

ENGINE START/STOP gomb*

A teljesítmény üzemmód változtatása

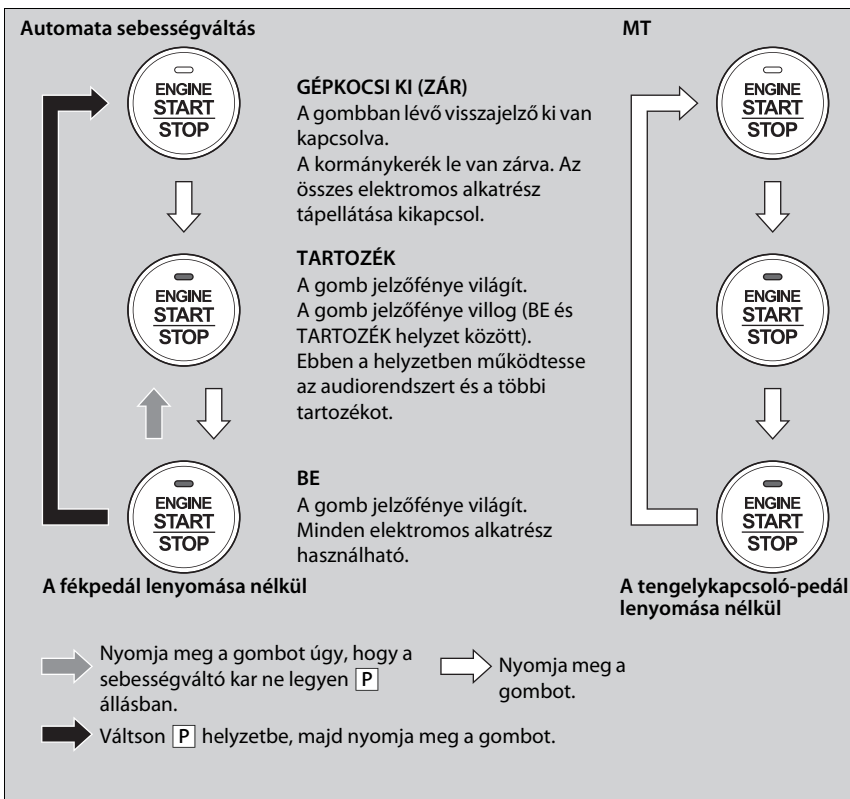

Kezelőszervek

ENGINE START/STOP gomb*

ENGINE START/STOP gomb működési tartománya

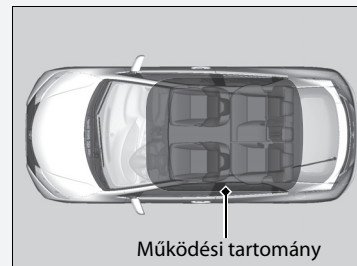

A motor beindításához a kulcs nélküli távirányítónak a gépkocsiban kell lennie.

A motor akkor is járhat, ha a kulcs nélküli távirányító a gépkocsin kívül, de az ajtóhoz vagy ablakhoz közel található.

BE módban:
ha a motor jár, a gomb jelzőfénye nem világít.

Ha a kulcs nélküli távirányító eleme lemerülőben van, hangjelzés hallható, és jelzés látható az intelligens többfunkciós kijelzőn.

Ha a kulcs nélküli távirányító eleme gyenge 536. o.

■ Teljesítmény üzemmód emlékeztetője

Ha a teljesítmény üzemmód TARTOZÉK állásában kinyitja a vezetőoldali ajtót, megszólal egy figyelmeztető hangjelzés.

■ Kulcs nélküli távirányító emlékeztetője

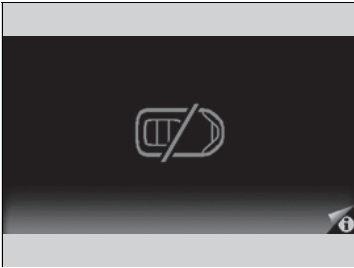

A figyelmeztető hangjelzések megszólalhatnak a gépkocsin belül és/vagy kívül is, emlékeztetve arra, hogy a kulcs nélküli távirányító nincs a gépkocsiban. Ha a hangjelzés továbbra is hallható, pedig a távirányítót visszatette a gépkocsiba, helyezze azt a működési tartományon belülré.

■ Ha a tápellátás BE állásban van

Ha a kulcs nélküli távirányítót kivette a gépkocsiból, és a vezetőoldali ajtó csukva van, akkor figyelmeztető hangjelzések hallhatók a gépkocsin belülről és kívülről is. Az intelligens többfunkciós információs kijelzőn megjelenő figyelmeztető üzenet jelzi a gépkocsiban ülő vezetőnek, hogy a távirányító nincs a gépkocsiban.

■ Ha a teljesítmény üzemmód TARTOZÉK vagy GÉPKOCSI KI (ZÁR) állásban van

Ha a kulcs nélküli távirányítót kivette a gépkocsiból, és a vezetőoldali ajtó csukva van, akkor figyelmeztető hangjelzés hallható a gépkocsin kívülről.

■ Kulcs nélküli távirányító emlékeztetője





Ha a kulcs nélküli távirányító a rendszer működési tartományán belül van, és a vezetőoldali ajtó be van csukva, a figyelmeztetés törlődik.

Ha a motor beindítását követően kiveszi a kulcs nélküli távirányítót a gépkocsiból, már nem módosíthatja az **ENGINE START/STOP** módot, és nem indíthatja újra a motort. Az **ENGINE START/STOP** gomb megnyomásakor minden esetben ellenőrizze, hogy a kulcs nélküli távirányító a gépkocsiban van-e.

Ha valamelyik ablakon keresztül veszi ki a kulcs nélküli távirányítót a gépkocsiból, a figyelmeztető hangjelzés nem szólal meg.

Ne tegye a kulcs nélküli távirányítót a műszerfalra vagy a kesztyűtartóba. Emiatt megszűnhet a figyelmeztető hangjelzés. Más körülmények között, melyek megakadályozhatják, hogy a gépkocsi megtalálja a távirányítót, a figyelmeztető hangjelzés szintén megszűnhet, még akkor is, ha a távirányító a rendszer működési tartományán belül van.

Gyújtáskapcsoló és teljesítmény üzemmód összehasonlítása

Gyújtáskapcsoló helyzete	KORMÁNYZÁR (0) (kulccsal/anélkül) 	TARTOZÉK (I) 	BE (II) 	INDÍTÁS (III) 
Kulcs nélküli ajtónyitó rendszer nélkül	<ul style="list-style-type: none"> A motor és az elektromos rendszer leáll. A kormányzár bekapcsol. Az elektromos alkatrészek nem használhatók. 	<ul style="list-style-type: none"> A motor leáll. Néhány elektromos alkatrész (pl. az audiorendszer és a tartozékcsatlakozók) használhatók. 	<ul style="list-style-type: none"> Normál kulcspozíció vezetés közben. Minden elektromos alkatrész használható. 	<ul style="list-style-type: none"> Motorindításra használja ezt a pozíciót. Amikor a kulcsot elengedi, a gyújtáskapcsoló visszatér BE (II) helyzetbe.
Teljesítmény üzemmód	GÉPKOCSI KI (KORMÁNYZÁR) 	TARTOZÉK 	BE   Visszajelző állapota: BE Ki	INDÍTÁS 
Kulcs nélküli ajtónyitó rendszerrel és ENGINE START/STOP gombbal	Visszajelző ki <ul style="list-style-type: none"> A motor és az elektromos rendszer leáll. A kormányzár bekapcsol. Az elektromos alkatrészek nem használhatók. 	Visszajelző zöld <ul style="list-style-type: none"> A motor leáll. Néhány elektromos alkatrész (pl. az audiorendszer és a tartozékcsatlakozók) használható. 	Visszajelző Be (motor nem jár) Ki (motor jár) <ul style="list-style-type: none"> Minden elektromos alkatrész használható. 	Visszajelző ki <ul style="list-style-type: none"> A motor beindítását követően az üzemmód automatikusan visszatér BE helyzetbe.

Irányjelzők

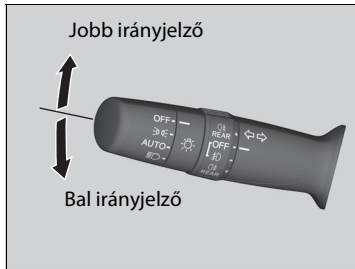

Az irányjelzők csak a gyújtáskapcsoló BE  állapotában használhatók.

■ Egynyomásos irányjelző

Amikor könnyedén fel- vagy lefelé tolja az irányjelző-kart, majd elengedi azt, a külső irányjelző fények és az irányjelző visszajelző fények háromszor felvillannak.

Ez a funkció sávváltás jelzéséhez használható.

Világításkapcsolók

■ Kézi működtetés



Ha elfordítja a lámpakapcsolót, a világítást a gyújtáskapcsoló*¹ helyzetétől függetlenül is be- vagy kikapcsolhatja.

■ Távolsági fényszóró

Nyomja előre a kart, amíg kattánó hangot hall.

■ Tompított fényszóró

Távolsági fényszóró használata közben húzza vissza a kart, hogy visszakapcsoljon tompított fényszóróra.

■ A távolsági fényszóró villogtatása

Húzza hátra, majd engedje el a kart.

▶ Világításkapcsolók

Ha az indítókulcsot úgy veszi ki a gyújtáskapcsolóból, hogy a lámpák égnek, a vezetőoldali ajtó kinyitásakor figyelmeztető hangjelzés hallható.

Amikor a lámpák be vannak kapcsolva, a bekapcsolt lámpákra figyelmeztető fény világít a műszerfalon.

▶ **Bekapcsolt lámpákra figyelmeztető fény** 89. o.

▶ LED-es fényszóróval szerelt típusok

Ha a fényszórók magassága egy idő elteltével megváltozik, forduljon márkakereskedőjéhez a fényszórók beállításáért.

Ne hagyja égve az izzókat, ha nem jár a motor, mert az akkumulátor lemerülhet.

*1: A kulcs nélküli ajtónyitó rendszerrel felszerelt típusokon **ENGINE START/STOP** gomb van gyújtáskapcsoló helyett.

■ Automata világításszabályzás*

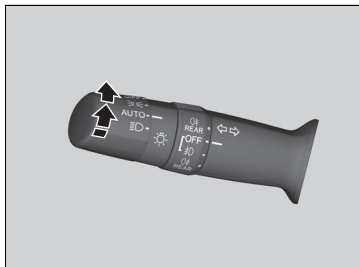

Az automatikus világításvezérlés a gyújtáskapcsoló BE *1 pozíciójában használható.

Ha a lámpakapcsolót **AUTO** pozícióba kapcsolja, a fényszórók és a többi külső lámpa automatikusan be- és kikapcsol, a környezetből érkező fény függvényében.

►► Automata világításszabályzás*

Javasoljuk, hogy éjszakai vezetéskor vagy ha sűrű ködben, alagútban vagy rosszul megvilágított parkolóban vezet, manuálisan kapcsolja be a lámpákat.

Az alábbi ábra a fényérzékelő helyét ábrázolja. Ne takarja le a fényérzékelőt, mert ez akadályozza az automatikus világítás megfelelő működését.

Sávelhagyásra figyelmeztető rendszer nélküli típusok

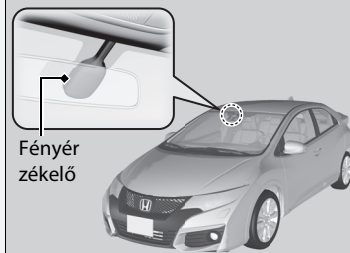

Sávelhagyásra figyelmeztető rendszerrel

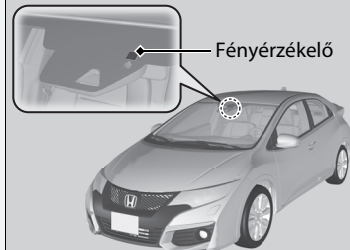

*1: A kulcs nélküli ajtónyitó rendszerrel felszerelt típusokon **ENGINE START/STOP** gomb van gyújtáskapcsoló helyett.

* Nem áll rendelkezésre minden modellen

Automatikus lámpakikapcsolási funkció

Miután a kulcsot eltávolította, illetve a teljesítmény üzemmódot GÉPKOCSI KI (KORMÁNYZÁR) módba állította, a távirányítót magával vitte, és becsukta a vezetőoldali ajtót, a fényszórók, az összes többi külső lámpa és a műszerfal világítása 15 másodperc múlva kikapcsol. Ha azonban a kapcsoló  helyzetben van, a parkolólámpa bekapcsolva marad.

Ha be van kapcsolva a fényszóró, és KORMÁNYZÁR *¹ helyzetbe állítja a gyújtáskapcsolót, de nem nyitja ki az ajtót, a világítás 10 perc után kikapcsol (ha a kapcsoló **AUTO*** állásban van, 3 perc után).

Ha kireteszeli vagy kinyitja a vezetőoldali ajtót, a világítás újra bekapcsol. Ha kireteszeli az ajtót, de nem nyitja ki 15 másodpercen belül, a világítás kialszik. Ha kinyitja a vezetőoldali ajtót, hangjelzést hall, amely figyelmezteti a lámpák lekapcsolására.

*1: A kulcs nélküli ajtónyitó rendszerrel felszerelt típusokon **ENGINE START/STOP** gomb van gyújtáskapcsoló helyett.

* Nem áll rendelkezésre minden modellen

Automatikus lámpakikapcsolási funkció

Az automatikus fényszóró-kikapcsolási időzítő beállítása módosítható.

▶ **Testreszabható funkciók** 117. o.

Ködfényszóró

■ Első ködfényszórók*

Bekapcsolt helyzetjelzővel vagy fényszóróval használható.



■ Hátsó ködfényszóró

Bekapcsolt fényszóróval vagy első ködfényszóróval használható.

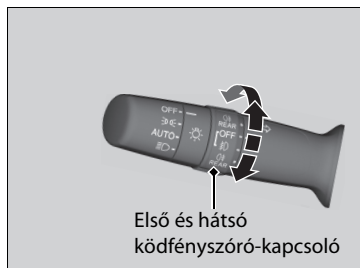

■ Első és hátsó ködfényszórók



■ Az első ködfényszóró bekapcsolása

Forgassa a kapcsolót **OFF** helyzetből  helyzetbe. Világítani kezd a  visszajelző.

■ Az első és hátsó ködfényszóró bekapcsolása

Forgassa a kapcsolót a  helyzetből eggyel feljebbi helyzetbe. Világítani kezd a  és  visszajelző.



■ A hátsó ködfényszóró bekapcsolása

Forgassa a kapcsolót az **OFF** helyzetből lejjebbi helyzetbe. Világítani kezd a  visszajelző.

Hátsó ködfényszóró



■ A hátsó ködfényszóró bekapcsolása

Forgassa a kapcsolót  állásba. Világítani kezd a  visszajelző.

Fényszórómagasság-állító*

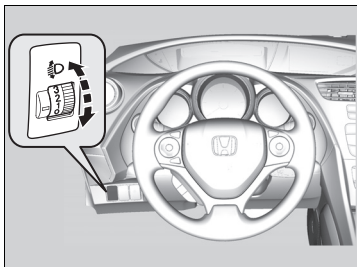

A tompított fényszóró függőleges működési szögét a gyújtáskapcsoló BE *1 állása mellett állíthatja be.

A tárcsán lévő nagyobb szám kisebb szögre utal.

■ Az állítótárcsa helyzetének kiválasztása

Az alábbi táblázatban láthatók a gépkocsi menet- és terhelési körülményeihez alkalmazható tárcsahelyzetek.

Feltétel	Tárcsahelyzet
Járművezető	0
Járművezető és egy elől ülő utas	0
Öt személy az első és hátsó ülésen	1
Öt személy az első és hátsó ülésen, csomag a csomagtérben, a maximális megengedett tengelyterhelésen és maximális megengedett járműtömeg-értéken belül	2
Járművezető, csomag a csomagtérben, a maximális megengedett tengelyterhelésen és maximális megengedett járműtömeg-értéken belül	3

*1: A kulcs nélküli ajtónyitó rendszerrel felszerelt típusokon **ENGINE START/STOP** gomb van gyújtáskapcsoló helyett.

►► Fényszórómagasság-állító*

LED-es fényszóróval szerelt típusok

Gépkocsijában automatikus fényszórómagasság-állító található, amely a tompított fényszórók függőleges szögét automatikusan állítja be. Ha a fényszóró függőleges működési szögében jelentős változást észlel, a rendszerben lehet valami probléma. Keresse fel a márkaszervizt, és vizsgálta át a gépkocsit.

Távolsági fényszóró támogató rendszer*

A tartozék kamera segítségével figyeli a gépkocsi előtti területet, és szükség esetén automatikusan vált tompított fényszóróról távolsági fényszóra.

A rendszer működőképességének feltételei:

- A fényszórókapcsoló **AUTO** helyzetben.
- A kar tompított fényszóró állásban van.
- A rendszer érzékeli, hogy éjjel közlekedik, és bekapcsolja a tompított fényszórót.
- A gépkocsi sebessége 40 km/h feletti.

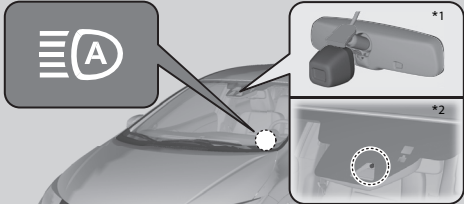

*1: Sávelhagyásra figyelmeztető rendszer nélküli típusok
*2: Sávelhagyásra figyelmeztető rendszerrel rendelkező típusok

A rendszer a távolsági fényszóró és a tompított fényszóró között vált, ha:

A kamera nem érzékeli az elől haladó vagy szembejövő gépkocsik fényeit: a fényszóró távolságira vált.

A kamera érzékeli az elől haladó vagy szembejövő gépkocsik fényeit: a fényszóró visszatér tompítottra.

A kamera 30–38 fokos látószögön belül érzékel. A kamera által érzékelt távolság változó (pl. a világítás fényerejétől és az időjárási viszonyoktól függően).

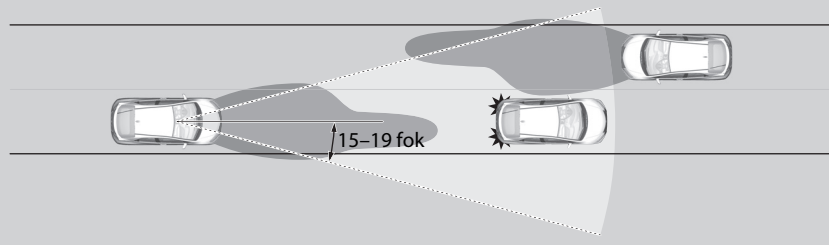

* Nem áll rendelkezésre minden modellen

► Távolsági fényszóró támogató rendszer*

A távolsági fényszóró rendszer meghatározza a fényszóróváltás idejét, érzékelve az Ön előtt haladó gépkocsikat. A rendszer a következő esetekben nem reagál adekvát módon:

- Az elől haladó vagy szembejövő gépkocsi világítása nagyon erőteljes vagy alig látható.
- Az időjárási körülmények (eső, hó, köd, fagyott szélvédő stb.) gátolják a láthatóságot.
- Az utat más fényforrások is megvilágítják (pl. utcai lámpa, reklámtábla).
- Az út fényviszonyai állandóan változnak.
- Az út hepehupás vagy kanyargós.
- Egy gépkocsi bevág Ön elé, vagy az Ön előtt lévő gépkocsi nem irányban áll.
- A gépkocsi lehúzza a hátul elhelyezett súlyos rakomány.

Ha a fényszóróváltás időzítését nem találja megfelelőnek, manuálisan váltson fényszóró-beállítást.

Ha nem szeretné, hogy a rendszer aktiválódjon, amikor a fényszóró kapcsoló **AUTO** állásban van, lépjen kapcsolatba márkakereskedőjével.

A rendszer aktiválása

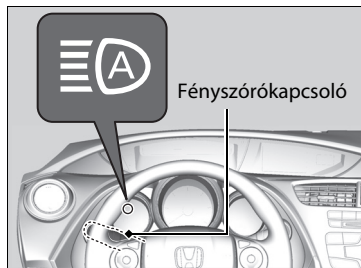

Forgassa a fényszórókapcsolót **AUTO** helyzetbe, és a kart tegye tompított fényszóró állásba.

► **Világításkapcsolók** 159. o.

Világítani kezd a távolsági fényszóró támogató rendszer.

Ideiglenes leállítás

A távolsági fényszóró rendszer működése ideiglenesen leáll a következő esetekben:

- Folyamatosan 24 km/h-nál lassabban hajt.
- A gépkocsi sebessége 10 km/h alatti.
- Az ablaktörlő több mint néhány másodpercig gyors fokozaton működik.

A rendszer működése visszaáll, amint megszűnt az ezt akadályozó körülmény.

A rendszer aktiválása

A távolsági fényszóró támogató rendszer megfelelő működésének feltételei:

- Ne helyezzen fényvisszaverő tárgyat a műszerfalra.
- Tartsa tisztán a kamera környékét a szélvédőn.

A szélvédő tisztításakor ügyeljen, hogy ne vigyen fel szélvédőmosó anyagot a kamera lencséjére.

- Ne ragasszon semmilyen tárgyat, matricát, filmréteget a kamera közelébe.
- Ne érjen a kameralencséhez.

Ha a kamerát erős ütés éri, vagy a környékén javítást végeznek, kérje márkakereskedő tanácsát.

Annak elkerülésére, hogy a magas belső hőmérséklettől esetleg a kamerarendszer kikapcsoljon, parkoláshoz válasszon árnyékos területet, vagy álljon meg úgy, hogy ne érje a Nap a gépkocsi elejét.

Ha fényvisszaverő árnyékolót használ, ne takarja le vele a kamera házáat. Ha letakarja, koncentráltan érheti hó a kamerát.

Sávellhagyásra figyelmeztető rendszerrel rendelkező típusok

Ha a **Can Not Operate:**   (Nem működik) üzenet jelenik meg:

- A légkondicionáló rendszer segítségével hűtse le a belső teret, és szükség esetén használja a párátlanítót, ha az ablakok párásak.
- Induljon el a gépkocsival, hogy csökkenjen a szélvédő hőmérséklete, így a kamera körüli terület is le fog hűlni.

■ Ideiglenes manuális leállítás

Ha kézzel vált távolsági fényszóróműködésre, ezzel leállítja a funkció működését. Tolja előre a kart kattanásig, vagy könnyedén húzza maga felé a kart a távolsági fényszóró villogtatásához. Kialszik a távolsági fényszóró támogató rendszer.

Ha újra szeretné aktiválni a távolsági fényszóró támogató rendszert, húzza maga felé a kart, és tartsa meg néhány másodpercig.

Nappali világítás

A nappali menetfény bekapcsol a következő körülmények együttes fennállása esetén:

- A gyújtáskapcsoló BE *1 helyzetben van.
- A fényszóró-kapcsoló ki van kapcsolva.

*1: A kulcs nélküli ajtónyitó rendszerrel felszerelt típusokon **ENGINE START/STOP** gomb van gyújtáskapcsoló helyett.

▶▶ A rendszer aktiválása

Sávelhagyásra figyelmeztető rendszerrel rendelkező típusok

Ha a **Can Not Operate:**  (Nem működik) üzenet jelenik meg:

Állítsa le a gépkocsit egy biztonságos helyen. Törölje le a szélvédőt elfedő akadályt, majd induljon tovább. Ha az üzenet kis idő múlva tiszta szélvédő mellett is megjelenik, ellenőriztesse gépkocsiját márkaszervizben.

Ablaktörlő és ablakmosó

Ablaktörlők/mosók



Az ablaktörlők és a szélvédőmosók kizárólag a gyújtáskapcsoló BE *1 állásában működnek.

■ MIST

Az ablaktörlők nagy sebességgel törölnek, amíg elengedi a kart.

■ Ablaktörlő-kapcsoló (OFF, INT*, LO, HI)

A csapadék mennyiségének megfelelően állítja az ablaktörlők sebességét.

■ AUTO*

Automata szakaszos ablaktörlő* 169. o.

■ Az ablaktörlő működésének beállítása

Az ablaktörlő működését a beállítógyűrűvel módosíthatja.



– Alacsonyabb sebesség, kevesebb törlés

+ Magasabb sebesség, több törlés

■ Mosóberendezés

Húzza maga felé a kart a spriceléshez. Miután a kart elengedte, az ablaktörlők még kétszer vagy háromszor törölnek, majd leállnak.

►► Ablaktörlő és ablakmosó

Megjegyzés

Ne működtesse az ablaktörlőket, ha a szélvédő száraz. Ellenkező esetben a szélvédő megkarcolódhat, vagy az ablaktörlő-gumi sérülhet.

Megjegyzés

Hideg időben az ablaktörlő lapátok ráfagyhatnak a szélvédőre, és beragadhatnak. Ha ilyenkor használja a törlőket, azok állapota romlik. A párátlanítóval melegítse fel a szélvédőt, és utána kapcsolja be a törlőket.

Ha az ablaktörlő szakaszosan működik és a gépkocsi felgyorsul, az ablaktörlési időköz hossza lecsökken. A gépkocsi elindulásakor az ablaktörlő egyetlen törlőmozdulatot végez. Gyorsításkor a törlőműködés legrövidebb késleltetési beállítása és a LO beállítás azonos lesz.

Kapcsolja ki az ablakmosót, ha abból már nem jön folyadék. A szivattyú meghibásodhat.

*1: A kulcs nélküli ajtónyitó rendszerrel felszerelt típusokon **ENGINE START/STOP** gomb van gyújtáskapcsoló helyett.

* Nem áll rendelkezésre minden modellen

Automata szakaszos ablaktörlő *

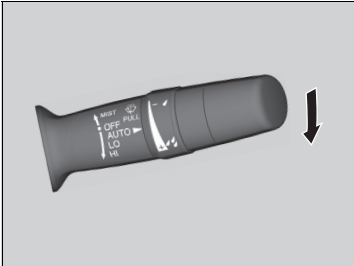

Ha lenyomja a kart **AUTO** állásba, az ablaktörlő egyet töröl, és automata módba áll.

A törlés szakaszos lassú fokozaton vagy nagy sebességgel, az esőérzékelő által érzékelt vízmennyiségnek megfelelően működik.

■ AUTO érzékenység beállítása

AUTO módban a szakaszos törlés beállítógyűrűjével beállíthatja az esőérzékelő érzékenységét.

Érzékelő érzékenysége



— Alacsony érzékenység:
Alacsonyabb sebesség, kevesebb törlés

+ Magas érzékenység:
Magasabb sebesség, több törlés

►► Automata szakaszos ablaktörlő *

Az alábbi ábra az esőérzékelő helyét ábrázolja.

Sávelhagyásra figyelmeztető rendszer nélküli típusok

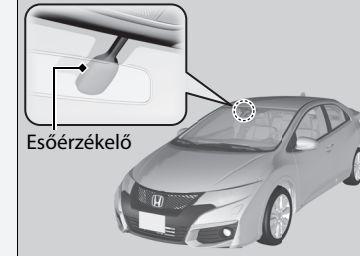

Sávelhagyásra figyelmeztető rendszer

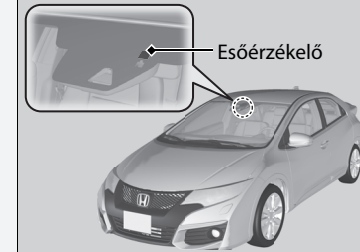

A szélvédő tisztítása, illetve automósás idején ne tegye az ablaktörlő kapcsolókarját **AUTO** állásba. Ha az ablaktörlő kapcsolókarja **AUTO** helyzetben, a gyújtáskapcsoló pedig **BE II***1 állásban van, az esőérzékelő a sofőr kezére és az automósó-folyadékokra is reagálhat, a törlés pedig automatikus.

*1: A kulcs nélküli ajtónyitó rendszerrel felszerelt típusokon **ENGINE START/STOP** gomb van gyújtáskapcsoló helyett.

■ Hátsó ablaktörlő/-mosó *



- 1 INT: Szakaszos
- 2 ON
- 3 OFF
- 4 Mosóberendezés

A hátsó ablaktörlőt és ablakmosót a gyújtáskapcsoló BE **[II]***¹ helyzetében lehet használni.

■ Ablaktörlő kapcsolója (OFF, INT, ON)

Az ablaktörlő néhány törlés után szakaszosan működik.

■ Mosóberendezés (☼)

Ha ebbe az állásba forgatja a kapcsolót, kispriccel a folyadék.

Ha nyomva tartja, bekapcsol az ablaktörlő, és spriccel a mosófolyadék. Ha elengedi, néhány törlés után leáll.

■ Visszaható működés

Ha az ablaktörlő működik, és **[R]** fokozatba teszi a sebességváltót, a hátsó ablaktörlő automatikusan működésbe lép, még akkor is, ha a kapcsolója kikapcsolt helyzetben van.

Első ablaktörlőhelyzet	Hátsó ablaktörlőhelyzet
INT (Szakaszos)	Szakaszos
LO (Kis sebességű törlés)	Folyamatos
HI (Nagy sebességű törlés)	

*1: A kulcs nélküli ajtónyitó rendszerrel felszerelt típusokon **ENGINE START/STOP** gomb van gyújtáskapcsoló helyett.

►► Hátsó ablaktörlő/-mosó *

Ha az ablaktörlő valamilyen akadály miatt áll le (pl. hó), álljon ki a gépkocsival biztonságos helyre.

Kapcsolja OFF (KI) helyzetbe az ablaktörlő kapcsolóját, állítsa a gyújtáskapcsolót TARTOZÉK **[I]** vagy KORMÁNYZÁR **[0]***¹ helyzetbe, majd távolítsa el az akadályt.

A törlőmotorban megszakító található, amely a túlterhelés elkerülése végett ideiglenesen leállíthatja a motor működését. A törlés néhány másodperc után visszaáll, amint az áramkör állapota stabilizálódott.

*1: A kulcs nélküli ajtónyitó rendszerrel felszerelt típusokon **ENGINE START/STOP** gomb van gyújtáskapcsoló helyett.

Fényszórómosó *

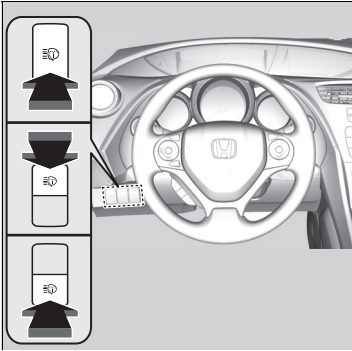

Kapcsolja be a fényszórót, és nyomja meg a fényszórómosó gombját.
A fényszórómosó akkor is működik, amikor először kapcsolja be az ablakmosást, miután BE **II***¹ helyzetbe állította a gyújtáskapcsolót.

☒ Fényszórómosó *

A fényszórómosó azonos folyadék tartályt használ az ablakmosóval.

* 1: A kulcs nélküli ajtónyitó rendszerrel felszerelt típusokon **ENGINE START/STOP** gomb van gyújtáskapcsoló helyett.

* Nem áll rendelkezésre minden modellen

Fényerő-szabályozás

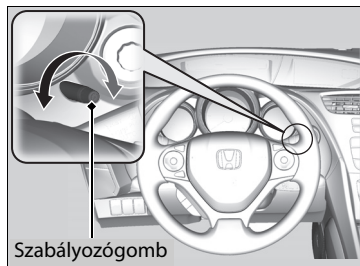

A gyújtáskapcsoló BE *1 helyzetében a fényerő-szabályozó gombbal állíthatja be a műszerfal fényerejét.

Fényerő növelése: forgassa el jobbra a szabályozógombot.

Fényerő csökkentése: forgassa el balra a szabályozógombot.

Az intelligens többfunkciós kijelző néhány másodperccel a fényerő beállítása után visszatér eredeti állapotába.

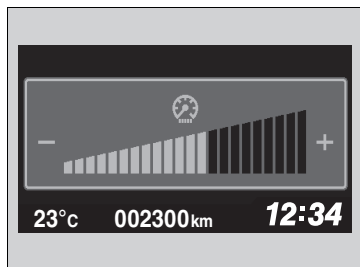

■ Fényerőszint-visszajelző

A fényerőszint szabályozás közben látható az intelligens többfunkciós kijelzőn.



►► Fényerő-szabályozás

A műszerfal fényereje attól függ, hogy a külső világítás be van-e kapcsolva vagy sem. Amikor a lámpák világítanak, a műszerfal sötétebb, megelőzendő a becsillanás jelenségét.

A  (Választó/Visszaállító) vagy a  (Kijelző/Információ) gomb megnyomásával másfajta kijelzőt láthat.

Forgassa jobbra a gombot a max. fényerő eléréséhez. Ha a világítás be van kapcsolva, a csökkentett fényerejű műszerfal-világítás ilyenkor kikapcsol.

Külön fényerő beállítást lehet megadni a lámpa be- és kikapcsolt állapotához.

*1: A kulcs nélküli ajtónyitó rendszerrel felszerelt típusokon **ENGINE START/STOP** gomb van gyújtáskapcsoló helyett.

Hátsó páratlanító/Fűtött külső visszapillantó tükör *gombja

BE *1 helyzetben lévő gyújtáskapcsoló mellett nyomja meg a hátsó páratlanító és fűtött külső visszapillantó tükör gombját a hátsó ablak páratlanításához.

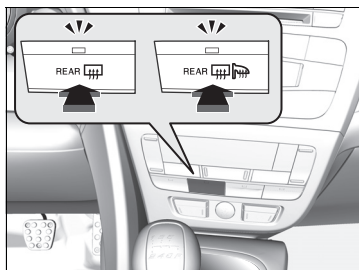

A hátsó páratlanító és a fűtött külső visszapillantó tükör a külső hőmérséklet függvényében 10-30 perc után automatikusan kikapcsol.

Ha a külső hőmérséklet 0 °C alatt van, a funkciók automatikus kikapcsolása nem működik.

▶▶ Hátsó páratlanító/Fűtött külső visszapillantó tükör *gombja

Megjegyzés

Amikor a hátsó ablakot belülről tisztítja, legyen óvatos, nehogy megsérüljenek a fűtőszálak.

Fontos, hogy az ablakot kizárólag a páratlanító fűtőszálai irányába, vízszintesen törölje.

Ennek a rendszernek nagy az áramigénye, gyengítheti az akkumulátort, megnehezítve ezzel a motor indulását.

Kapcsolja ki, ha páratlanította az ablakot.

Kerülje a páratlanító hosszan tartó használatát, még akkor is, ha a motor üresjáraton jár.

*1: A kulcs nélküli ajtónyitó rendszerrel felszerelt típusokon **ENGINE START/STOP** gomb van gyújtáskapcsoló helyett.

* Nem áll rendelkezésre minden modellen

A kormánykerék beállítása

A kormánykereket vízszintesen és függőlegesen is lehet állítani, hogy azt a vezető a lehető legkényelmesebben tudja tartani vezetés közben.

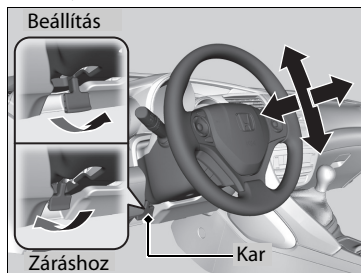

1. Húzza fel a kormánykerék-beállító kart.
► A kormánykerék-beállító kar a kormányoszlop alatt található.
2. Állítsa be a kormánykereket fel-le és ki-be mozgatással.
► Ellenőrizze, hogy megfelelően láthatók-e a műszerfal mérőműszerei és kijelzői.
3. Nyomja le a kormánykerék beállítókarját a kormánykerék adott pozícióban való rögzítéséhez.
► A kormánykerék pozíciójának beállítása után győződjön meg arról, hogy a kormányt nem lehet fel, le, kifelé, illetve befelé mozgatni.

►► A kormánykerék beállítása

▲ FIGYELMEZTETÉS

A gépkocsi kormányozhatatlanná válhat, és súlyos balesetet okozhat, ha a kormánykerék magasságát menet közben állítja.

A kormány magasságát mindig csak álló gépkocsiban állítsa be.

A kormánykerék beállítását elindulás előtt végezze el.

Belső visszapillantó tükör

A megfelelő vezetési pozícióba ülve állítsa be a visszapillantó tükröt.

■ Visszapillantó tükör nappali és éjjeli beállítással*

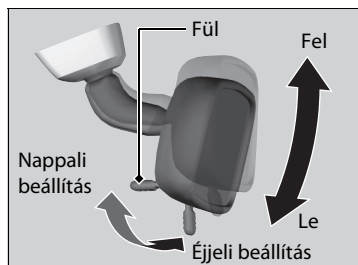

■ Visszapillantó tükör sötétítése

A tükörhelyzet váltásához pöccintse meg a fület. Az éjjeli beállítás mellett vezetés közben nem annyira zavaró a többi gépkocsi fényszórójának bevilanása.

■ Automatikusan sötétedő visszapillantó tükör*

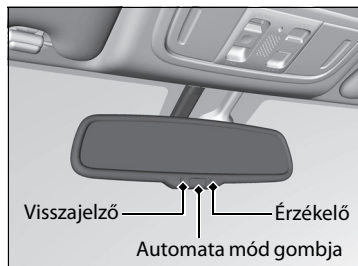

Csökkenti a gépjárműve mögött haladó járművek fényszóráinak bevilanását éjjeli vezetés közben. Nyomja meg az automata mód gombját a funkció be- és kikapcsolásához. Aktiválásakor az AUTO visszajelző bekapcsol.

☒ Tükrök beállítása

Tartsa a belső és a külső tükröket tisztán, és úgy állítsa be őket, hogy mindenkor a legjobban lásson hátra.

Elindulás előtt állítsa be a tükröket.

☒ **Üléspozíciók beállítása** 178. o.

☒ Automatikusan sötétedő visszapillantó tükör*

Az automatikus sötétedés funkció nem működik, ha a sebességváltó **R** helyzetben van.

* Nem áll rendelkezésre minden modellen

Elektromos külső visszapillantó tükrök*

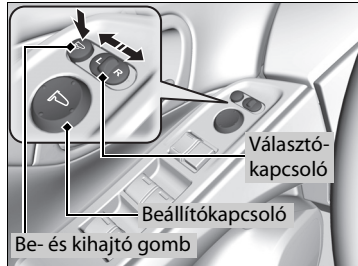

A külső tükröket a gyújtáskapcsoló BE *1 állása mellett állíthatja be.

■ Tükörhelyzet beállítása

L/R választókapcsoló: Válassza ki a jobb vagy bal oldali tükröt. Miután beállította a tükröt, állítsa a kapcsolót középpállásba.

Tükörpozíció beállítókapcsoló: A tükrő mozgatásához nyomja a kapcsolót balra, jobbra, illetve felfele vagy lefele.

■ Behajtható külső visszapillantó tükrök*

A külső visszapillantó tükrök ki- és behajtásához nyomja meg a behajtógombot.

■ Automatikusan behajtható külső visszapillantó tükrök funkció *

■ A külső visszapillantó tükrök behajtása

10 másodpercen belül kétszer nyomja meg a távirányító vagy a kulcs nélküli távirányító LOCK gombját, és tartsa lenyomva.

- ▶ Miután a tükrök automatikus behajtása elkezdődik, elengedheti a gombot.

Kulcs nélküli ajtónyitó rendszerrel felszerelt típusok

10 másodpercen belül kétszer nyomja meg az első ajtó külső ajtókilincsenek vagy csomagterájtó zárógombját.

- ▶ Miután a tükrök automatikus behajtása elkezdődik, elengedheti a gombot.

■ A külső visszapillantó tükrök kihajtása

Nyissa ki az összes ajtót és a csomagterájtót a távirányítóval. Nyissa ki a vezetőoldali ajtót.

- ▶ A tükrök kihajtása automatikusan elindul.

Kulcs nélküli ajtónyitó rendszerrel felszerelt típusok

Fogja meg valamelyik első ajtó külső kilincset vagy a nyomja meg a csomagterájtó kioldógombját, és nyissa ki az összes ajtót és a csomagterájtót. Nyissa ki a vezetőoldali ajtót.

- ▶ A tükrök kihajtása automatikusan elindul.

▶▶ A külső visszapillantó tükrök kihajtása

A külső visszapillantó tükrök automatikus behajtása nem működik, ha a behajtógombbal működtették őket.

*1: A kulcs nélküli ajtónyitó rendszerrel felszerelt típusokon **ENGINE START/STOP** gomb van gyújtáskapcsoló helyett.

* Nem áll rendelkezésre minden modellen

Üléspozíciók beállítása

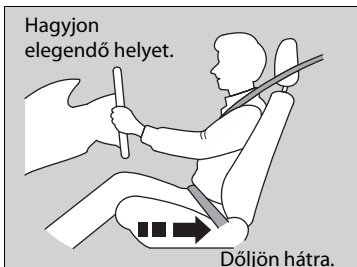

Érdemes az ülést minél hátrébb állítani, ügyelve arra, hogy a gépkocsit biztonságosan lehessen irányítani. Az ülést úgy kell beállítani, hogy a járművezető hátradőlve is egyenes háttal tudjon ülni rajta, miközben a pedálokat előredőlés nélkül is tudja érní és kényelmesen meg tudja markolni a kormánykereket. Az utasülést hasonló módon kell beállítani, a lehető legtávolabb az első légszáktól és műszerfalától.

Üléspozíciók beállítása

FIGYELMEZTETÉS

Ha túl közel ül az első légszákhoz, a légszák felfúvódásakor súlyos, életveszélyes sérülést szenvedhet.

Mindig a lehető legtávolabb üljön az első légszáktól, fenntartva a gépkocsi biztonságos irányítását.

Legalább 25 cm helyet hagyjon a kormánykerék közepe és a vezető mellkasa között.

Az ülést mindig vezetés előtt állítsa be.

Ha már az ülése megfelelően be van állítva, az ülést előre-hátra mozgatva győződjön meg a beállított helyzet biztonságos rögzítéséről.

Magasságállítás

(csak a vezetőoldalon)
Az ülés megemeléséhez húzza fel, a leengedéshez nyomja le a kart.

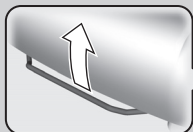

Vízszintes helyzet beállítása

Az ülés elmozdításához húzza fel, majd engedje el a kart.



Háttámla dőlésszögének beállítása

A dőlésszög beállításához húzza fel a kart.

Az ábrán a vezetőülés látható.



■ Deréktámasz beállítókapcsolója*

Ha megnyomja a tetejét: A deréktámasz felső részének erősítéséhez.

Ha megnyomja az alját: A deréktámasz alsó részének erősítéséhez. (a felső rész megtámasztása csökken)

Ha megnyomja az elejét: A teljes deréktámasz erősítéséhez.

Ha megnyomja a hátulját: A teljes deréktámasz csökkentéséhez.

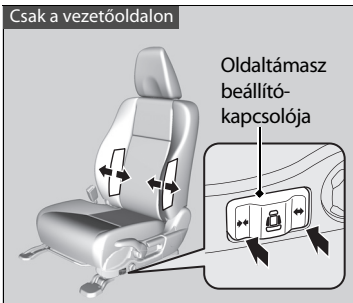

■ Oldaltámasz beállítókapcsolója*

Az oldalsó megtámasztás mértékét állítja be.

* Nem áll rendelkezésre minden modellen

Háttámla beállítása

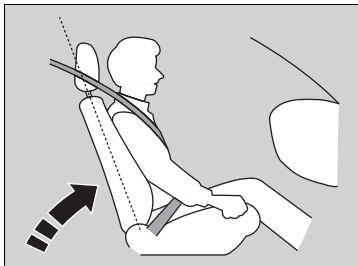

Állítsa be a lehető legkényelmesebbre a vezetőülést függőleges pozícióban, és hagyjon elegendő helyet a mellkasa és a kormánykerék közepén lévő légzsáburkolat között.

Az első utasoldali ülést szintén függőlegesen, a lehető legkényelmesebben kell beállítani.

Ha az üléstámlát annyira hátraengedi, hogy a biztonsági öv nem érintkezik az ülésben lévő utas vállával, a biztonsági öv által nyújtott védelem csökken. Ezzel a biztonsági öv alá csúszás veszélye is fennáll baleset esetén, ami súlyos sérüléshez vezethet. Minél hátrébb dönti a háttámlát, annál nagyobb a sérülés veszélye.

Háttámla beállítása

▲ FIGYELMEZTETÉS

Ha a háttámlát túlságosan hátradönti, ez baleset esetén súlyos, akár halálos sérülést is okozhat.

A háttámlát lehetőleg függőleges pozícióba állítsa, és kényelmesen üljön az ülésben.

Ne helyezzen párnát vagy más tárgyat a háta és a háttámla közé.

Ez ugyanis akadályozhatja a légzsákok vagy a biztonsági öv szabályos működését.

Ha nem tud olyan ülőspozíciót beállítani, hogy teste a kormánykeréktől elég távol legyen, de a kezelőszerveket is elérje, javasoljuk valamilyen adaptív berendezés beszerelését.

■ A fejtámlák beállítása



A gépkocsi minden ülészpozíciójában van fejtámla.

A fejtámlák által nyújtott védelem akkor a leghatékonyabb, ha a fej a fejtámla középenél helyezkedik el. A fejtámla baleset esetén védi az utast az ún. ostorcsapásszerű sérüléstől és az ütközés okozta egyéb sérülésektől. Ideális esetben az ülésben helyet foglaló személy füleének felső széle a fejtámla középevel van egy szintben.

■ Az első fejtámlák pozíciójának beállítása

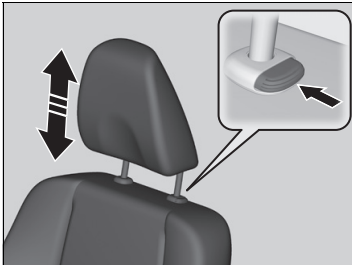

A fejtámla felemeléséhez:

Húzza felfelé.

A fejtámla leengedéséhez:

Tartsa benyomva a kioldógombot, és nyomja lefelé a fejtámlát.

►► A fejtámlák beállítása

⚠ FIGYELMEZTETÉS

A fejtámlák nem megfelelő beállítása csökkenti azok hatékonyságát és növeli a súlyos sérülésveszélyt baleset esetén.

Ellenőrizze a fejtámlák megfelelő beállítását vezetés előtt.

A fejtámlarendszer megfelelő működése érdekében:

- Ne lógasson le semmilyen tárgyat a fejtámlákról vagy annak lábairól.
- Ne tegyen semmilyen tárgyat az utas és az ülés háttámlája közé.
- Mindegyik fejtámlát tegye a megfelelő helyére.

■ A hátsó fejtámlák pozíciójának beállítása

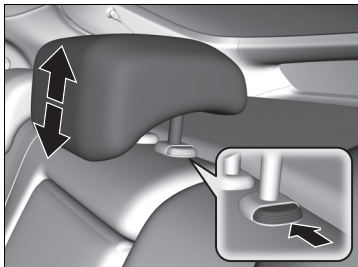

A hátul ülő utasok a gépkocsival való elindulás előtt állítsák be a fejtámlájuk magasságát.

A fejtámla felemeléséhez:

Húzza felfelé.

A fejtámla leengedéséhez:

Tartsa benyomva a kioldógombot, és nyomja lefelé a fejtámlát.

■ Fejtámlák eltávolítása és visszahelyezése

A fejtámlákat el lehet távolítani javítás vagy tisztítás céljából.

A fejtámla eltávolításához:

húzza fel teljesen a fejtámlát. Ezután nyomja meg a kioldógombot és húzza ki a fejtámlát (felfelé).

A fejtámla beszereléséhez:

húzza be a tartólábakat a helyükre, majd nyomja be a kioldógombot és állítsa be a fejtámlát a kívánt pozícióra. Húzza felfelé a fejtámlát, ezzel ellenőrizve a rögzítését.

►► A hátsó fejtámlák pozíciójának beállítása

Amikor a hátsó ülésen lévő fejtámaszt használja, húzza a fejtámaszt a legmagasabb állásba. Ne használja azt alacsonyabb állásban.

►► Fejtámlák eltávolítása és visszahelyezése

▲ FIGYELMEZTETÉS

Ha elfelejti visszahelyezni vagy nem megfelelően teszi vissza az eltávolított fejtámlát, az súlyos sérülést okozhat egy esetleges balesetben.

A fejtámlákat vezetés előtt mindig tegye a helyükre.

Figyeljen a helyes ülészpozícióra

Miután mindegyik utas beállította az ülést és a fejtámlát, és bekapcsolta biztonsági övét, menet közben nagyon fontos, hogy folyamatosan figyeljenek a helyes ülésre: háttal a háttámlának, lábakkal a padlón, egészen addig, amíg a gépkocsit biztonságosan leparkolták, és a motort kikapcsolták.

A helytelen ülés növeli a súlyos sérülésveszélyt, ha a gépkocsi balesetet szenved. Például, ha az utas görnyedt testtartással ül, lehajol, oldalra fordul, túl előre ül, előre vagy oldalra dől, vagy egyik, vagy mindkét lábát felrakja, a sérülés veszélye baleset esetén fokozottan megnövekszik.

Ugyanakkor, ha az utas nem ül a megfelelő pozícióban az első ülésben, balesetben akár halálos sérülést is szenvedhet, mivel teste nekiütődhet a gépkocsinak, vagy a kinyíló első légszák beszoríthatja.

Figyeljen a helyes ülészpozícióra

FIGYELMEZTETÉS

A nem megfelelő ülészpozíció baleset esetén súlyos, akár halálos sérüléshez is vezethet.

Mindig egyenesen üljön, hátát nyomja a háttámlának, és lábait a padlón helyezkedjenek el.

Hátsó ülések

A hátsó ülések döntése

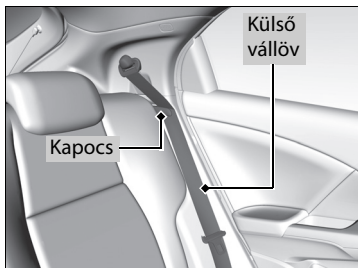

1. A kartámaszt* hajtsa fel a háttámlába.
2. Mindkét oldalon rögzítse a külső vállövet a kapoccsal.

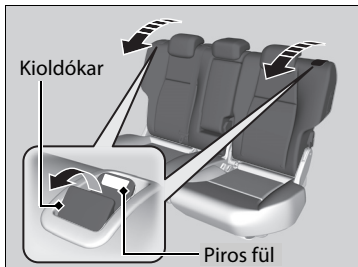

3. A fejtámlákat állítsa a legalacsonyabb helyzetükbe.
4. Húzza meg a kioldókart, és hajtsa le a háttámlát.

►► A hátsó ülések döntése

▲ FIGYELMEZTETÉS

Vezetés előtt győződjön meg arról, hogy az ülések háttámlái megfelelően rögzítve vannak.

A hátsó üléstámlákat le lehet hajtani, ha nagyobb tárgyat kell elhelyezni a csomagteremben.

Soha ne vezessen lehajtott háttámlákkal és nyitott csomagterajtóval.

► **Kipufogógázzal kapcsolatos veszélyek** 76. o.

A háttámla függőleges pozícióban való rögzítéséhez nyomja hátra a háttámlát, amíg az a helyére nem kattann, hogy a kioldókar piros fülei alulra kerüljenek. Amikor visszaállítja a háttámlát eredeti helyzetébe, határozottan nyomja meg. Ellenőrizze, hogy a hátsó biztonsági övek a háttámla előtt helyezkednek el.

A csomagteremben lévő, de az utastérbe belógó tárgyakat biztonságosan rögzítse. Erős fékezés esetén a nem rögzített tárgyak előrecsúszhatnak vagy -repülhetnek.

A hátsó ülés felhajtása

A hátsó ülés bal és jobb oldali párnáját külön-külön emelje fel, és csináljon helyet a rakományoknak.



1. A kartámaszt* hajtsa fel a háttámlába.
2. Mindkét oldalon rögzítse a külső vállövet a kapoccsal.
3. Engedje le a fejtámlákat legalacsonyabb helyzetükbe.
4. Emelje fel a hátsó ülés párnáját.
5. Döntse le az ülés lábát.
6. A rögzítéshez nyomja az ülés párnát egy határozott mozdulattal az üléstámlának.

☒ **A hátsó ülések döntése** 184. o.

■ Az ülés visszaállítása eredeti helyzetbe

1. Tartsa függőleges helyzetben az ülés párnát, és teljesen húzza fel az ülés lábát.
 - ▶ Miután felhúzta az ülés lábát, az ülés párnája hirtelen leesik.
2. Lassan tegye le az ülés párnát és állítsa az ülés lábát a padlóvezetősínbe.
 - ▶ Ha a láb a megfelelő helyre kerül, reteszlődik.



☒ A hátsó ülés felhajtása

Miután lehajtotta az ülést, vagy visszaállította eredeti helyzetébe, ellenőrizze az ülés rögzítését: rángassa előre-hátra.

Mielőtt felemelné az ülés párnát, ellenőrizze, hogy nincs-e valamilyen tárgy az ülésen. Mielőtt eredeti helyzetébe állítaná az üléstámlát, ellenőrizze, hogy nincs-e valamilyen akadály a padlóvezetősínnél.

* Nem áll rendelkezésre minden modellen

Kartámasz

■ Az első kartámasz használata



A konzolfedelet használhatja kartámaszként.

■ A hátsó kartámasz használata *

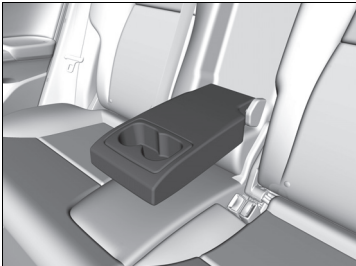

Húzza le a középső háttámlába rejtett kartámaszt.

Belső világítás

Belső világításkapcsolók



■ ON

A belső világítás az ajtók nyitott vagy zárt állapotától függetlenül világítani kezd.

■ Ajtónyitásra

A belső világítás a következő helyzetekben kapcsol be:

- Ha bármelyik ajtót kinyitják.
- Ha kireteszelik a vezetőoldali ajtót.
- Ha kiveszik a kulcsot a gyújtáskapcsolóból.

Kulcs nélküli ajtónyitó rendszerrel felszerelt típusok

- Ha OFF (KI) helyzetbe állítja az **ENGINE START/STOP** gombot.

■ OFF

A belső világítás az ajtók nyitott vagy zárt állapotától függetlenül nem világít.

☒ Belső világításkapcsolók

Aktivált ajtófunkció helyzetben a belső világítás az ajtók becsukása után 30 másodperccel fokozatosan elalszik.

A világítás a következő helyzetekben alszik el 30 másodperc után:

- Ha kireteszelik a vezetőoldali ajtót, de nem nyitják ki.
- Ha kiveszik a kulcsot a gyújtáskapcsolóból, de nem nyitják ki az ajtót.

A belső világítás a következő helyzetekben alszik el azonnal:

- Ha bezárja a vezetőoldali ajtót.
- Ha becsukják a vezetőoldali ajtót, miközben a kulcs a gyújtáskapcsolóban van.
- Ha a gyújtáskapcsolót BE **II***1 állásba fordítja.

Ha bármelyik ajtót nyitva hagyja és a kulcs nincs a gyújtáskapcsolóban, a belső világítás körülbelül 15 perc után kialszik.

Ha a csomagterajtót nyitva hagyja, és a kulcs nincs a gyújtáskapcsolóban, a mennyezeti lámpa körülbelül 30 perc után kialszik.

*1: A kulcs nélküli ajtónyitó rendszerrel felszerelt típusokon **ENGINE START/STOP** gomb van gyújtáskapcsoló helyett.

■ Térképlámpa *

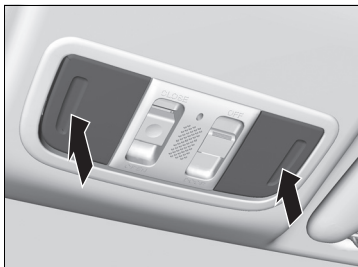

A térképlámpát a lencsék megnyomásával kapcsolhatja be és ki.

►► Térképlámpa *

Első belsővilágítás-kapcsolóval ellátott típusok

Ha az első belsővilágítás-kapcsoló aktivált ajtó helyzetben és bármely ajtó nyitva van, a lencse megnyomására nem kapcsol ki a térképlámpa.

Belső kényelmi berendezések

Kesztyűtartó

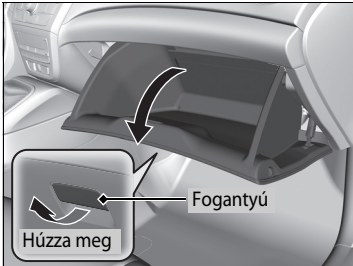

Húzza meg a fogantyút a kesztyűtartó kinyitásához.

Konzolrekesz



A konzolrekesz nyitásához húzza meg a fogantyút.

Kesztyűtartó

FIGYELMEZTETÉS

A nyitott kesztyűtartó baleset esetén súlyos sérülést okozhat az utasnak még akkor is, ha az viseli a biztonsági övet.

Vezetés közben mindig tartsa zárva a kesztyűtartót.

A kezelési kézikönyvet szíjjal rögzítheti.

Pohártartók

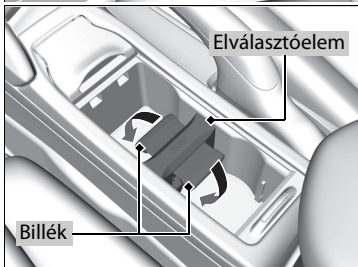
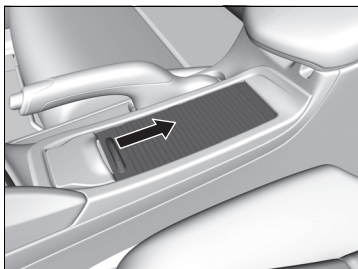

■ Első üléshez tartozó, fedeles italtartók

Az italtartó kinyitásához csúsztassa hátra a fedelet.

■ Elválasztóelemmel felszerelt típusok

Ha kiveszi az elválasztóelemet, több hely áll rendelkezésre.

1. A billék lehajtásához és rögzítéséhez nyomja őket lefelé.
 - Az elválasztóelem felső részének megnyomása kioldja a billéket.

►► Pohártartók

■ Megjegyzés

Az üvegből vagy pohárból kifolyt ital tönkretetheti a kárpitot vagy az utastérben lévő elektromos alkatrészeket.

Legyen óvatos a pohártartók használatakor. A forró folyadék leforrázhatja az utast.

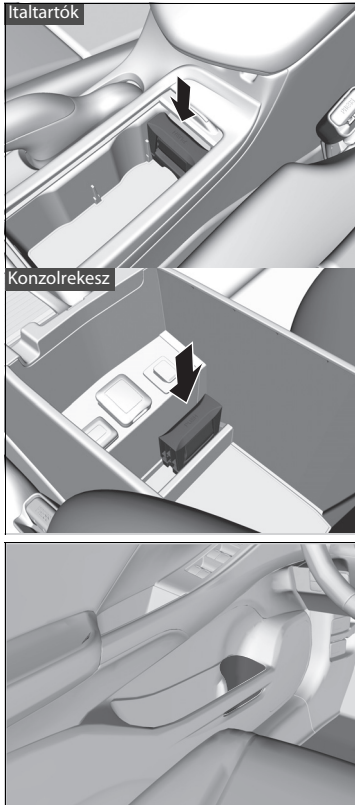

2. Az elválasztóelemet kihúzással távolíthatja el. A jelzett módon tárolja az elválasztóelemet.

■ Első ajtóhoz tartozó italtartók

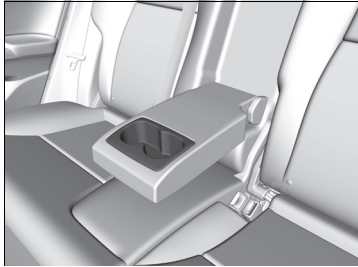

■ **Hátsó üléshez tartozó italtartók***

Hajtsa le a kartámaszt a hátsó ülésekhez tartozó italtartók használatához.

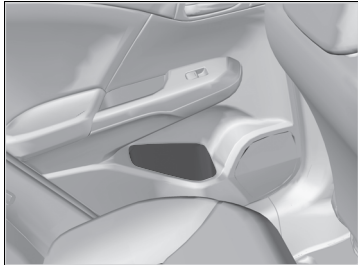

■ **Hátsó ajtóhoz tartozó italtartók**

Kiegészítő tápaljzat

A kiegészítő tápaljzatokat a gyújtáskapcsoló TARTOZÉK, I ill. BE II^{*1} helyzetében lehet használni.

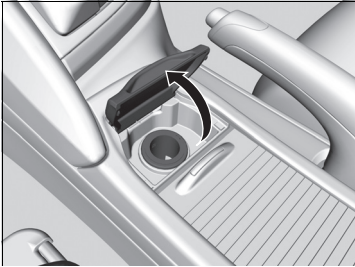

■ Kiegészítő tápaljzat a konzolpanelen

A használathoz nyissa fel a fedelet.

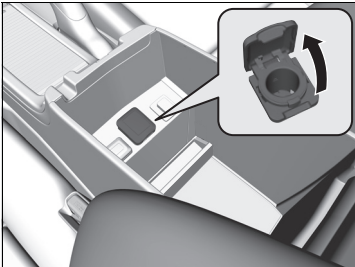

■ Kiegészítő tápaljzat a konzolrekeszben*

A használathoz nyissa fel a konzol fedelét és a burkolatot.

*1: A kulcs nélküli ajtónyitó rendszerrel felszerelt típusokon **ENGINE START/STOP** gomb van gyújtáskapcsoló helyett.

* Nem áll rendelkezésre minden modellen

» Kiegészítő tápaljzat

Megjegyzés

Ne helyezzen be automata típusú szivargyújtót. Ez túlforrósíthatja a tápcsatlakozót.

A kiegészítő tápaljzatokra 12 voltos egyenáramú eszközöket lehet csatlakoztatni, melyek névleges teljesítménye 180 watt vagy kevesebb (15 amper).

A csatlakozók együttes használata esetén a tartozékok összesített névleges teljesítménye nem haladhatja meg a 180 wattot (15 amper).

Az akkumulátor lemerülésének megelőzése érdekében kizárólag járó motorral használja a tartozékok tápcsatlakozóját.

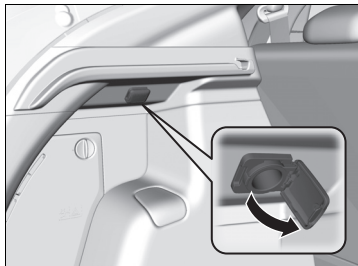

■ Kiegészítő tápaljzat a csomagtartóban*

A használathoz nyissa fel a fedelet.

■ Ruhaakasztók



A jobb és bal oldali ajtóoszlopokon is vannak akasztók.

▣ Ruhaakasztók

Ne helyezzen a ruhaakasztókra nagy vagy nehéz tárgyakat.

■ Csomagrögzítő kampók

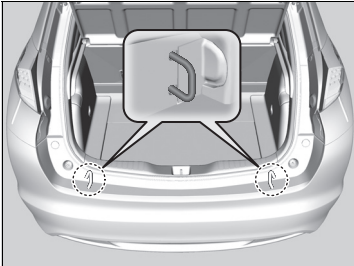

A csomagtér padlólemezén lévő csomagrögzítő kampókhoz háló rögzíthető a csomagok biztosítására.

■ Oldalsó tárolórekesz*

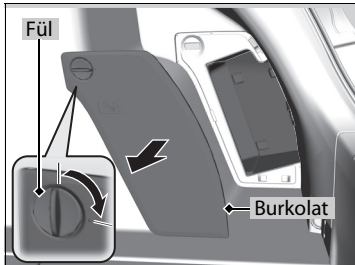

A csomagtér oldalában elhelyezett tárolórekesz kinyitásához forgassa el, és húzza meg a fület.

* Nem áll rendelkezésre minden modellen

■ Padlóba süllyesztett tárolórekesz*

A csomagtér padlólemezének felemelésével vagy leengedésével férhet hozzá a padlóba süllyesztett tárolórekeszhez.

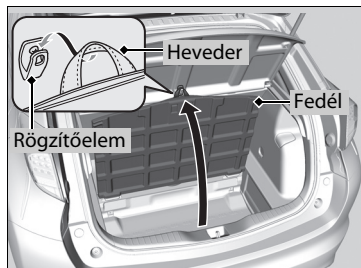

■ Tárolás nyitott fedélel

1. Nyissa fel a csomagterajtót.
2. A pántot húzva nyissa fel a fedelet.
3. A jelzett módon akassza be a pántot a rögzítőelembe.

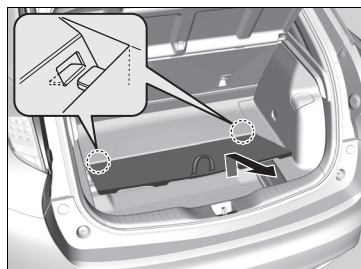

■ Tárolás a fedélen

Ez hosszú tárgyak tárolásához praktikus.

1. A pántot húzva nyissa fel a fedelet.
2. Húzza maga felé a fedelet, amíg le nem válik a tartórudakról.

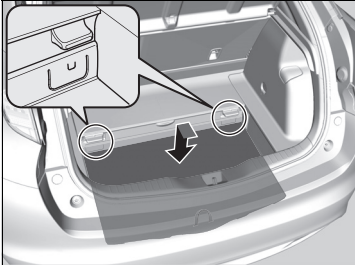

3. A fedél hátsó végét tolja a padlóba süllyesztett tárolórekesz aljához, majd engedje le a másik végét.

■ Csomagtartó fedele*

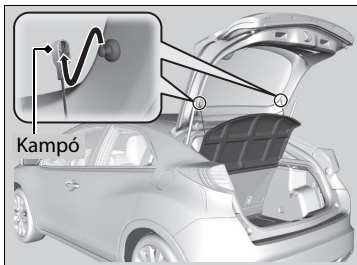

■ Csomagtartó fedelének leemelése

1. Nyissa ki a csomagtérajtót
2. Szerelje ki a kampókat.
3. Húzza maga felé a fedelet, amíg le nem válik a tartórudakról, és felemelve vegye ki a helyéről.



▣ Csomagtartó fedele*

Ne helyezzen semmilyen tárgyat a csomagtartó fedelére. Ez zavarhatja a sofőr látóterét, és erős fékezéskor a fedélen lévő tárgyak lerepülhetnek.

Ülésfűtés*



Az ülésfűtés használatához a gyújtáskapcsoló legyen **BE II***¹ helyzetben. A **HI** beállítás gyorsabban felfűti az ülésfűtést, mint a **LO** beállítás.

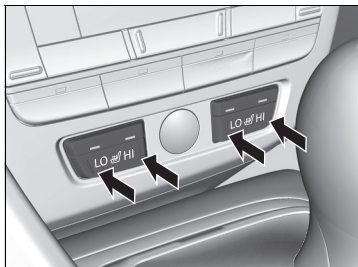

A beállítás visszajelzője bekapcsol, miközben az ülésfűtés be van kapcsolva. A fűtés kikapcsolásához nyomja meg röviden a gombot a másik oldalon. A visszajelző kikapcsol.

HI fokozaton a fűtés be- és kikapcsol. A kellemes hőmérséklet elérését követően a **LO** beállítással tarthatja melegen az ülést.

Ülésfűtés*

⚠ FIGYELMEZTETÉS

Figyelem, az ülésfűtés használatakor ügyeljen a hő által okozott égési sérülések elkerülésére.

Azok a személyek, akik nehezen érzékelik a hőmérsékletet (pl. a cukorbetegség, vagy akiknek alsó végtagi idegsérülésük vagy bénulásuk van), valamint a túl érzékeny bőrűek ne használják az ülésfűtést.

Kikapcsolt motorral még **LO** fokozatban se használja az ülésfűtést. Ilyen körülmények között az akkumulátor lemerülhet, és a motort nehezen lehet beindítani.

LO fokozaton a fűtés folyamatosan jár, és nem kapcsol ki automatikusan.

*1: A kulcs nélküli ajtónyitó rendszerrel felszerelt típusokon **ENGINE START/STOP** gomb van gyújtáskapcsoló helyett.

* Nem áll rendelkezésre minden modellen

Szinkronizált móddal rendelkező típusok

Az automata légkondicionáló használata

Az automata légkondicionáló rendszer a beállított szinten tartja a belső hőmérsékletet. A rendszer emellett úgy állítja be a fűtött és hűtött levegő megfelelő keverékét, hogy a lehető leghamarabb elérje a beállított belső hőmérsékletet.

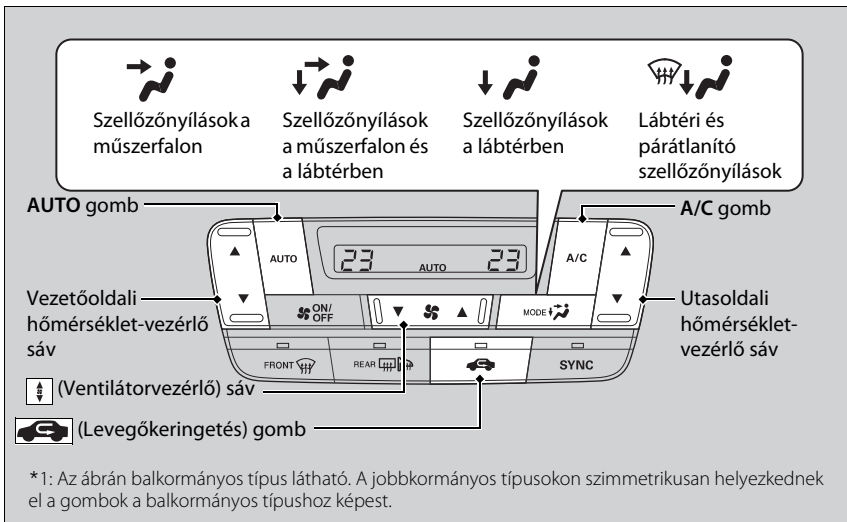

A rendszert kizárólag járó motorral használja.

1. Nyomja meg az **AUTO** gombot.
2. A belső hőmérsékletet a vezető- vagy utasoldali hőmérséklet-vezérlő sávval állíthatja be.
3. A törléshez nyomja meg a **ON/OFF** gombot.

▶ Az automata légkondicionáló használata

Az **AUTO** módban megnyomott gomb funkciója élvezet elsőbbséget.

Az **AUTO** mód visszajelzője kikapcsol, de a többi megnyomott gomb funkciója automatikus módban marad.

Annak érdekében, hogy a külső hideg levegő ne áramoljon be azonnal az utastérbe az **AUTO** gomb megnyomásakor, a ventilátor kis késéssel indul be.

▶ Automatikus alapjárat-leállításal felszerelt típusok

Automatikus alapjárat-leállítás közben a légkondicionáló rendszer kikapcsol.

Miután beállította a kívánt hőmérsékletet, ne használja a klímavezérlő gombokat, ha nem szükséges.

Ellenkező esetben az utastér később éri el a beállított hőmérsékletet.

Ha nagyon meleg van a gépkocsiban, a gyors lehűtéshez kicsit nyissa ki az ablakokat, és kapcsolja **AUTO** állásba a rendszert. Amíg le nem hűl a hőmérséklet, váltson friss levegő üzemmódból keringtető módba.

Ha a hőmérsékletet a legalacsonyabb vagy legmagasabb fokozatra állítja, a **Lo** (Alacsony) vagy **Hi** (Magas) jelzés jelenik meg.

■ Váltás keringetés és friss levegő üzemmód között

A környezeti körülményektől függően a  gombbal válthat az üzemmódok között. Keringető üzemmód (visszajelző világít): a gépkocsi belső levegőjét keringeti át a rendszeren.

Friss levegő üzemmód (visszajelző kikapcsolva): külső levegőt juttat a járműbe. Normál esetben friss levegő üzemmódban használja a rendszert.

■ A szélvédő és az ablakok páratlanítása

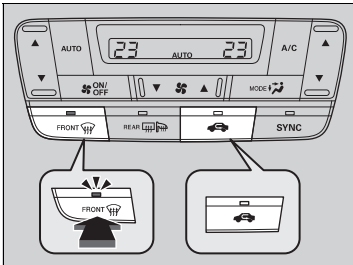

Ha megnyomja a  gombot, a légh Kondicionáló rendszer bekapcsol, és automatikusan friss levegő üzemmódra kapcsol.

A  gomb újabb megnyomása kikapcsolja a légh Kondicionáló rendszert. A légh Kondicionáló rendszer visszatér a korábbi beállításhoz.

■ Az ablakok gyors jég- és páramentesítéséhez

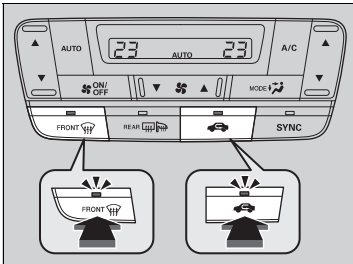

1. Nyomja meg a  gombot.
2. Nyomja meg a  gombot.

►► Az automata légh Kondicionáló használata

Az  gombbal válthat a légh Kondicionáló rendszer be- és kikapcsolt állapota között. Bekapcsoláskor a rendszer a legutóbbi beállításhoz tér vissza.

ECON rendszerrel rendelkező típusok

ECON üzemmódban a rendszerben nagyobb a hőmérséklet-ingadozás.

►► A szélvédő és az ablakok páratlanítása

Saját biztonsága érdekében indulás előtt ellenőrizze, hogy minden ablak kellően tiszta, jól átlátható.

Ne állítsa a hőmérsékletet a felső vagy alsó határértékre. Ellenkező esetben, amikor a szélvédőt hideg levegő éri, a szélvédő külső oldala bepárásodhat.

Ha az oldalsó ablakok bepárásodnak, úgy állítsa be a szellőzőnyílásokat, hogy a levegő az oldalsó ablakokra áramoljon.

►► Az ablakok gyors jég- és páramentesítéséhez

Az ablakok páratlanítása után kapcsoljon át friss levegő üzemmódra. Ha a rendszert továbbra is keringető üzemmódban hagyja, a nedvesség miatt az ablakok újra bepárásodhatnak. Ez rontja a láthatóságot.

■ Szinkronizált mód

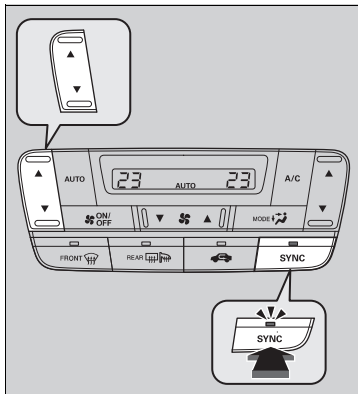

Szinkronizált üzemmódban a vezetőoldalon és az utasoldalon azonos hőmérsékletet állíthat be.

1. Nyomja meg a **SYNC** gombot.
 - A rendszer szinkronizált üzemmódba kapcsol.
2. A hőmérsékletet a vezetőoldali hőmérséklet-vezérlő sávval állíthatja be.

Nyomja meg a **SYNC** gombot, vagy változtassa meg az utasoldali hőmérsékletet – ezzel visszatér a kettős módba.

■ Szinkronizált mód

Kettős üzemmódban a rendszer külön-külön képes beállítani az utas- és a vezetőoldali hőmérsékletet.

Szinkronizált mód nélküli típusok

Az automata légkondicionáló használata

Az automata légkondicionáló rendszer a beállított szinten tartja a belső hőmérsékletet.

Légkondicionáló rendszerrel rendelkező típusok

A rendszer emellett úgy állítja be a fűtött és hűtött levegő megfelelő keverékét, hogy a lehető leghamarabb elérje a beállított belső hőmérsékletet.

Légkondicionáló rendszerrel nem rendelkező típusok

A rendszer megválasztja a melegített és a külső levegő megfelelő keverékét, amellyel a beállított szintre növeli vagy csökkenti a belső hőmérsékletet.

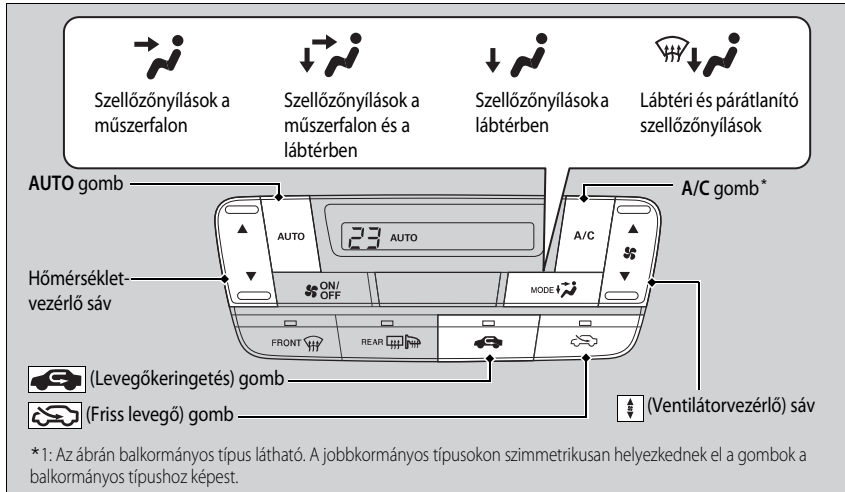

A rendszert kizárólag járó motorral használja.

1. Nyomja meg az **AUTO** gombot.
2. A belső hőmérsékletet a hőmérséklet-vezérlő sávval állíthatja be.
3. A törléshez nyomja meg a **ON/OFF** gombot.

* Nem áll rendelkezésre minden modellen

► Az automata légkondicionáló használata

Az **AUTO** módban megnyomott gombok funkciója élvezet elsőséget.

Az **AUTO** visszajelzője kikapcsol, de a többi megnyomott gomb funkciója automatikus módban marad.

Automatikus alapjárat-leállítással felszerelt típusok

Automatikus alapjárat-leállítás közben a légkondicionáló rendszer kikapcsol.

Annak érdekében, hogy a külső hideg levegő ne áramoljon be azonnal az utastérbe az **AUTO** gomb megnyomásakor, a ventilátor kis késéssel indul be.

Miután beállította a kívánt hőmérsékletet, ne használja a klímavezérlő gombokat, ha nem szükséges.

Ellenkező esetben az utastér később éri el a beállított hőmérsékletet.

Ha a hőmérsékletet a legalacsonyabb vagy legmagasabb fokozatra állítja, a **Lo** (Alacsony) vagy **Hi** (Magas) jelzés jelenik meg.

Az **ON/OFF** gombbal válthat a légkondicionáló rendszer be- és kikapcsolt állapota között. Bekapcsoláskor a rendszer a legutóbbi beállításhoz tér vissza.

ECON rendszerrel rendelkező típusok

ECON üzemmódban a rendszerben nagyobb a hőmérséklet-ingadozás.

■ Váltás keringetés és friss levegő üzemmód között

A környezeti körülményektől függően a  (Keringetés) vagy  (Friss levegő) gombbal válthat az üzemmódok között.

Keringtető üzemmód: a gépkocsi belső levegőjét keringeti át a rendszeren.

Friss levegő üzemmód: külső levegőt juttat a járműbe. Normál esetben friss levegő üzemmódban használja a rendszert.

■ A szélvédő és az ablakok páratlanítása

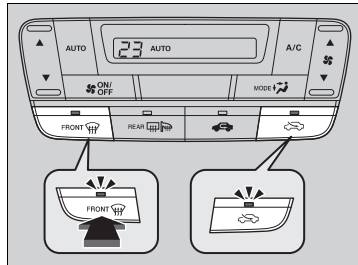

Léghkondicionáló rendszerrel rendelkező típusok

Ha megnyomja a  gombot, a léghkondicionáló rendszer bekapcsol, és automatikusan friss levegő üzemmódra kapcsol.

A  gomb újabb megnyomása kikapcsolja a léghkondicionáló rendszert. A léghkondicionáló rendszer visszatér a korábbi beállításhoz.

Léghkondicionáló rendszerrel nem rendelkező típusok

A  gomb megnyomására a rendszer automatikusan átvált friss levegő üzemmódba.

A  gomb újabb megnyomása kikapcsolja a rendszert. A léghkondicionáló rendszer visszatér a korábbi beállításhoz.

►► Az automata léghkondicionáló használata

Léghkondicionáló rendszerrel rendelkező típusok

Ha nagyon meleg van a gépkocsiban, a gyors lehűtéshez kicsit nyissa ki az ablakokat, és kapcsolja **AUTO** állásba a rendszert. Amíg le nem hűl a hőmérséklet, váltson friss levegő üzemmódból keringtető módba.

►► A szélvédő és az ablakok páratlanítása

Saját biztonsága érdekében indulás előtt ellenőrizze, hogy minden ablak kellően tiszta, jól átlátható.

Léghkondicionáló rendszerrel rendelkező típusok

Ne állítsa a hőmérsékletet a felső vagy alsó határértékre. Ellenkező esetben, amikor a szélvédőt hideg levegő éri, a szélvédő külső oldala bepárásodhat.

Ha az oldalsó ablakok bepárásodnak, úgy állítsa be a szellőzőnyílásokat, hogy a levegő az oldalsó ablakokra áramoljon.

Léghkondicionáló rendszerrel nem rendelkező típusok

A gépkocsiban nincs léghkondicionáló. Ezért az ablakok belülről bepárásodhatnak.

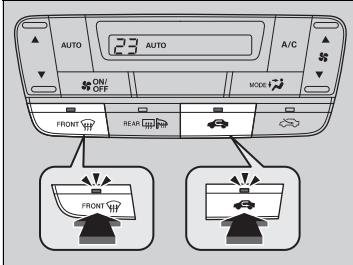

■ Az ablakok gyors jég- és páramentesítéséhez

1. Nyomja meg a  gombot.
2. Nyomja meg a  gombot.

▶▶ Az ablakok gyors jég- és páramentesítéséhez

Az ablakok párátlantása után kapcsoljon át friss levegő üzemmódra. Ha a rendszert továbbra is keringtető üzemmódban hagyja, a nedvesség miatt az ablakok újra bepárásodhatnak. Ez rontja a láthatóságot.

Az automatikus légkondicionáló rendszer érzékelői

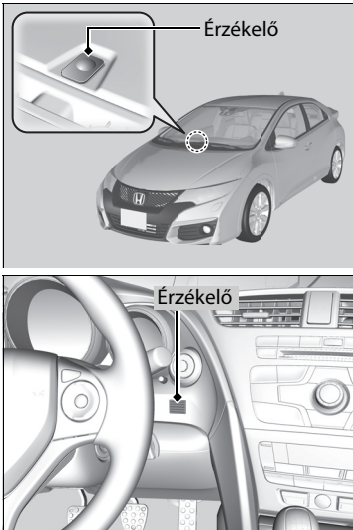

Az automata légkondicionáló rendszer érzékelőkkel rendelkezik. Ne takarja le ezeket és vigyázzon, hogy ne cseppenjen rájuk folyadék.

Funkciók

Ez a fejezet a műszaki rendszerek működtetését ismerteti.

Audiorendszer*	
Az audiorendszer bemutatása.....	208
USB-csatlakozó(k).....	209
HDMI™-csatlakozó*.....	210
Kiegészítő bemeneti csatlakozó*.....	210
Audiorendszer lopás elleni védelme.....	211
Audiorendszer-antenna*.....	212
Audio-távvezérlők.....	213
Egy kijelzővel felszerelt típusok	
Az audiorendszer használatának alapműveletei	215

Két kijelzővel felszerelt típusok	
Az audiorendszer használatának alapműveletei	243
Az audiorendszer hibajelzései*	
CD-lejátszó*.....	290
iPod/USB flash meghajtó.....	291
Android/Apps.....	293
Általános információk az audiorendszerről	
Ajánlott CD lemezek*.....	294
Kompatibilis iPod, iPhone készülékek és USB flash meghajtók.....	296
A nyílt forráskódú licencekről.....	298

Testre szabható funkciók	
Az összes beállítás alaphelyzetbe állítása.....	314
Egy kijelzővel felszerelt típusok	
Telefonkihangosító rendszer*	
Telefonkihangosító (HFT) rendszer használata.....	315
HFT-menük.....	317
Két kijelzővel felszerelt típusok	
Telefonkihangosító rendszer	
Telefonkihangosító (HFT) rendszer használata.....	339
HFT-menük.....	342

* Nem áll rendelkezésre minden modellen

Az audiorendszer bemutatása

Navigációs rendszerrel rendelkező típusok

A navigációs rendszer működtetését lásd a navigációs rendszer kézikönyvében.

Navigációs rendszerrel nem rendelkező típusok

Az audiorendszer AM/FM rádióval van ellátva. Képes továbbá audió CD lemezek*, WMA*/MP3*/AAC-fájlok*, valamint iPod, iPhone, USB flash meghajtó és **Bluetooth®** eszközökön tárolt tartalom lejátszására.

Az audiorendszert a panel gombjaival és kapcsolóival, illetve a kormánykeréken vagy az érintőképernyő kezelőfelületén* lévő távvezérlő gombokkal lehet működtetni.

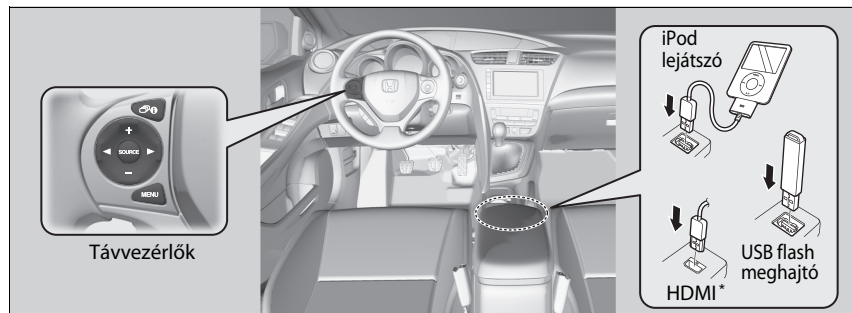

Távvezérlők

iPod lejátszó

USB flash meghajtó

HDMI*

Az audiorendszer bemutatása

Video CD lemezek, DVD-k és 8 cm-es mini CD lemezek használata nem támogatott.

Az iPod, az iPhone és az iTunes az Apple Inc. védjegye.

Miután a gyújtáskapcsolót KORMÁNYZÁR [0]*1 állásba fordította, vezetési ciklusonként max. 30 percig tudja használni az audiorendszert. Hogy tovább tudja-e használni az audiorendszert, az az akkumulátor állapotától függ. A funkció hosszabb használata lemeríti az akkumulátort.

Olyan helyre tegye a telefonját, ahol megfelelő a vétel.

*1: A kulcs nélküli ajtónyitó rendszerrel felszerelt típusokon **ENGINE START/STOP** gomb van gyújtáskapcsoló helyett.

USB-csatlakozó(k)

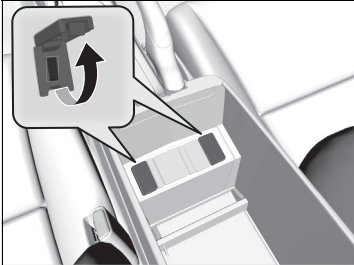

1. Nyissa fel a fedelet.
2. Csatolja rá az iPod dokkolócsatlakozóját vagy az USB flash meghajtót az USB-csatlakozóra.

USB-csatlakozó(k)

- Ne hagyja iPod készülékét vagy USB flash meghajtóját a gépkocsiban. A közvetlen napfény és a magas hőmérséklet kárt okozhat ezekben.
- Javasoljuk, hogy használjon az USB csatlakozóhoz hosszabbítót.
- Ne csatlakoztassa iPod készülékét vagy USB flash meghajtóját hub segítségével.
- Ne használjon kártyaolvasót vagy merevlemez-meghajtót: ez kárt okozhat a készülékben vagy a tárolt fájlokban.
- Mielőtt a gépkocsiban használná a készüléket, érdemes biztonsági másolatot készíteni tárolt adatairól.
- A kijelzett üzenetek a készüléktípus és a szoftververzió függvényében változnak.

Ha az audiorendszer nem ismeri fel az iPod készüléket, próbálja többször újracsatlakoztatni, vagy indítsa újra a készüléket. Az újraindításnál kövesse az iPod gyártójának utasításait, vagy látogasson el a www.apple.com/ipod weboldalra.

HDMI™-csatlakozó*

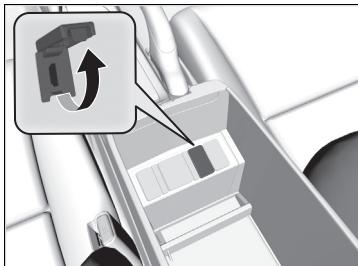

1. Nyissa fel a fedelet.
2. Csatlakoztassa a HDMI™-kábel a HDMI™-aljzathoz.

►► HDMI™-csatlakozó*

- Ne hagyjon a HDMI™-csatlakozóhoz csatlakoztatott eszközt a gépkocsiban. A közvetlen napfény és a magas hőmérséklet kárt okozhat ezekben.
- Mielőtt a gépkocsiban használná a készüléket, érdemes biztonsági másolatot készíteni tárolt adatairól.
- A kijelzett üzenetek a készüléktípus és a szoftververzió függvényében változnak.

A HDMI, a HDMI High-Definition Multimedia Interface kifejezés, valamint a HDMI logó az Egyesült Államokban és más országokban bejegyzett HDMI Licensing LLC vállalat védjegyei vagy bejegyzett védjegye.

Kiegészítő bemeneti csatlakozó*

Szabványos zenelejátszó készülék csatlakoztatásához használja a dugaszt.



1. Nyissa fel a fedelet.
2. A szabványos zenelejátszó készülékeket 3,5 mm-es sztereoó mini dugasszal csatlakoztassa bemeneti csatlakozóhoz.
► Az audiorendszer automatikusan AUX üzemmódra vált.

►► Kiegészítő bemeneti csatlakozó*

Módváltáshoz nyomja meg az audió üzemmód gombjait. AUX üzemmódba az **AUX*** vagy **CD/AUX*** gomb megnyomásával válthat vissza.

Ha lecseréli az audiorendszert, a külső bemeneti csatlakozó használhatatlanná válik.

Audiorendszer lopás elleni védelme

Ha az audiorendszer leválik a tápforrásról (például az akkumulátor leválasztása vagy lemerülése esetén), működése leáll. Bizonyos körülmények között előfordulhat, hogy a rendszer az **ENTER CODE**^{*1}/**Adja meg a kódot**.^{*2} üzenetet jeleníti meg. Ebben az esetben kapcsolja vissza az audiorendszert.

■ Az audiorendszer visszakapcsolása

1. Fordítsa a gyújtáskapcsolót BE ^{*3} állásba.
2. Kapcsolja be az audiorendszert.
3. Tartsa lenyomva az audiorendszer tápellátás gombját legalább két másodpercig.
 - ▶ Az audiorendszer akkor kapcsol be, amikor az audiovezérlő egység kapcsolatot létesít a gépkocsi vezérlőegységével. Ha a vezérlőegység nem ismeri fel az audioegységet, ellenőriztesse az audioegységet egy márkakereskedővel.

*1: Egy kijelzővel felszerelt típusok

*2: Két kijelzővel felszerelt típusok

*3: A kulcs nélküli ajtónyitó rendszerrel felszerelt típusokon **ENGINE START/STOP** gomb van gyújtáskapcsoló helyett.

▶▶ Audiorendszer lopás elleni védelme

Egy kijelzővel felszerelt típusok

Az audiorendszer biztonsági kódját és sorozatszámát tartalmazó címkét a kezeléskézikönyv-készletben találja meg.

Érdemes a sorozatszámot felírni a kezelési kézikönyvbe.

Ne tartsa a címkét a gépkocsiban. Ha elveszti a címkét, először a sorozatszámra van szükség, ez alapján kaphatja meg a kódját.

A sorozatszámról és a biztonsági kódról a márkakereskedőnél tájékozódhat.

Audiorendszer-antenna*

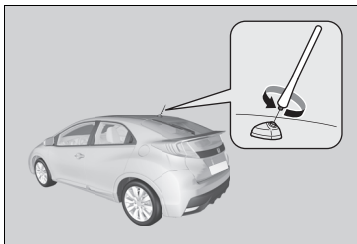

Gépkocsija tetejének hátsó részére leszerelhető antennát szereltek.

►► Audiorendszer-antenna*

Megjegyzés

„Gépi” autómósóba való behajtás előtt szerelje le az antennát: csavarja le kézzel. Ezzel megelőzi az antenna esetleges sérülését, amelyet a mosó keféi okoznak.

Audio-távézezlők

Menet közben lehetővé teszi az audiorendszer működtetését.

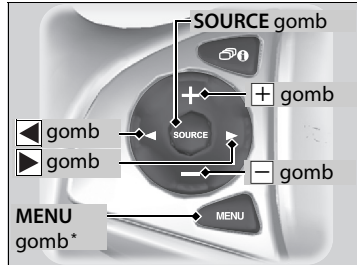

SOURCE gomb

Végigpörgeti az elérhető audió üzemmódokat:

Egy kijelzővel felszerelt típusok

FM1 → FM2 → DAB1* → DAB2* → LW → MW →
CD → AUX

Két kijelzővel felszerelt típusok

FM → LW → MW → DAB* → CD* → USB → iPod →
Apps → *Bluetooth*® Audió → AUX HDMI™

+ - (hangerő) gombok

Nyomja meg a + gombot: Hangerő növelése.

Nyomja meg a - gombot: Hangerő csökkentése.

◀ ▶ gombok

- Rádióhallgatás közben

Nyomja meg a ▶ gombot: A következő tárolt rádióállomás kiválasztása.

Nyomja meg a ◀ gombot: Az előző tárolt rádióállomás kiválasztása.

Tartsa lenyomva a ▶ gombot: Váltás a következő jól fogható állomásra.
A következő szolgáltatás kiválasztása (DAB).*

Tartsa lenyomva a ◀ gombot: Váltás az előző jól fogható állomásra.
Az előző szolgáltatás kiválasztása (DAB).*

- CD*, iPod, USB flash meghajtóról származó vagy *Bluetooth*® Audio hallgatása közben

Nyomja meg a ▶ gombot: Ugrás a következő zeneszámr.

Nyomja meg a ◀ gombot: Az aktuális vagy az előző zeneszám elejére lépés.

- CD (MP3/WMA/AAC)*, USB flash meghajtóról származó vagy *Bluetooth*® Audio hallgatása közben

Tartsa lenyomva a ▶ gombot: Ugrás a következő mappára.

Tartsa lenyomva a ◀ gombot: Visszalépés az előző mappára.

▶▶ Audio-távézezlők

Egyes üzemmódok csak akkor jelennek meg, ha megfelelő eszközt vagy médiát használ.

A csatlakoztatott *Bluetooth*® eszköztől függően előfordulhat, hogy egyes funkciók nem működnek.

* Nem áll rendelkezésre minden modellen

Két kijelzővel felszerelt típusok

Kormánykerék **MENU** gombja

- Rádióhallgatás közben
Tartsa lenyomva a MENU gombot: A rádióállomás kiválasztása a **Scan, Előre beállított mentése** vagy **Keresés** gombbal.
- CD* vagy USB flash meghajtóról származó zene hallgatása közben
Tartsa lenyomva a MENU gombot: Zeneszám kiválasztása a **Scan, Ismétlés, Véletlenszerű** vagy **Lejátszás/Szünet*** gombbal.
- iPod hallgatása közben
Tartsa lenyomva a MENU gombot: Zeneszám kiválasztása az **Ismétlés** vagy **Keverés** gombbal.
- *Bluetooth*[®] Audió hallgatása közben
Tartsa lenyomva a MENU gombot: Zeneszám kiválasztása a **Szünet** vagy **Lejátszás** gombbal.

▶▶ Audio-távvezérlők

Két kijelzővel felszerelt típusok

A **MENU** gomb csak FM, AM, CD*, USB, iPod vagy *Bluetooth*[®] Audio audió üzemmódban érhető el.

Egy kijelzővel felszerelt típusok

Az audiorendszer használatához a gyújtáskapcsolónak TARTOZÉK **I** vagy BE **II** állásban kell lennie.

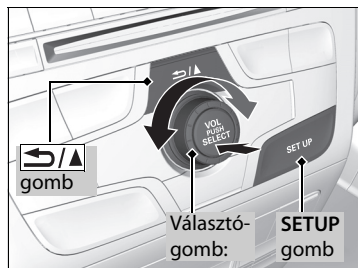

Egyes audiofunkciókhoz a választógombbal vagy a **SETUP** gombbal férhet hozzá.

Bizonyos funkcióknál a  gomb megnyomásával váltogathat az egyszerű és kiterjesztett megjelenítési mód között.



Választógomb: A választható elemek megtekintéséhez forgassa balra-jobbra. Nyomja meg a  gombot a kiválasztott beállítás beviteléhez.

SETUP gomb: Nyomja meg az adott mód kiválasztásához: **Hangbeállítások**, **RDS-beállítások** (Radio Data System), **DAB-beállítások** *, **Lejátszási mód**, **Folytatás/Szünet**.



 **gomb:** Nyomja meg az előző képernyőre való visszatéréshez.

Az audiorendszer használatának alpműveletei

Az alábbi utasítások a választógomb használatát mutatják be.

Forgassa el a  gombot a kiválasztáshoz.

Nyomja meg a  gombot a belépéshez.

A kormánykerék **SOURCE** , ,  vagy  gombjával módosíthatja az audiobeállításokat.

➔ **Audio-távvezérlők** 213. o.

Beállítás menü elemei

➔ **Hangbeállítások** 216. o.

➔ **RDS beállítások** 221. o.

➔ **DAB-beállítások** 226. o.

➔ **Lejátszási mód** 231, 235, 239. o.

➔ **Folytatás/Szünet** 242. o.

* Nem áll rendelkezésre minden modellen

A hangzás állítása

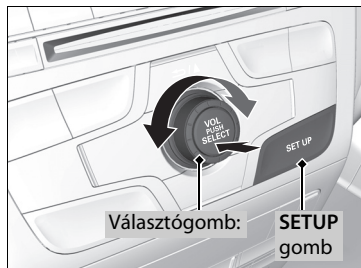

Nyomja meg a **SETUP** gombot és forgassa el a  elemet a **Hangbeállítások** kiválasztásához, majd nyomja meg a  gombot. A választható elemek megtekintéséhez forgassa a  elemet.

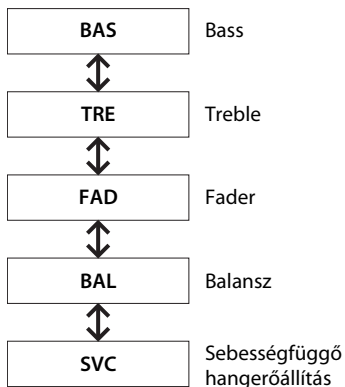
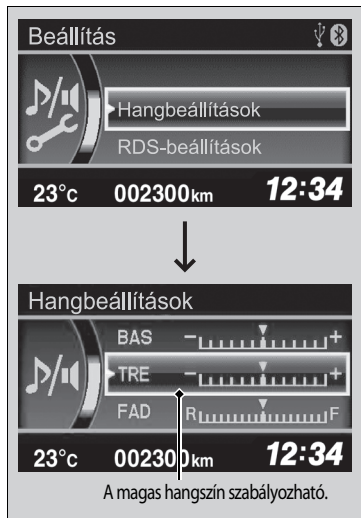

▶▶ A hangzás állítása

Az SVC négy üzemmódja: **Off** (Ki), **Low** (Alacsony), **Mid** (Közepes) és **High** (Magas). Az SVC funkció a gépkocsisebesség alapján állítja be a hangerőszintet. Ha gyorsabban hajt, nő a hangerő. Ha lassabban hajt, csökken a hangerő.

AM/FM rádió lejátszása

DAB-funkció (Digital Audio Broadcasting) nélküli típusok

↶/▲/▼ gomb
Állomás behangolásához nyomja meg.

⏻ (Be-/kikapcsoló) gomb
Nyomja meg az audiorendszer be- vagy kikapcsolásához.

SCAN gomb
Megnyomása után a készülék 10 másodperces részleteket ad le a kiválasztott sáv legerősebben fogható állomásainak műsorából. A keresés kikapcsolásához nyomja le újra a gombot.

Előválasztó gombok (1-6)
Állomás megjegyzéséhez:
1. Hangolja be a kívánt állomást.
2. Válasszon egy előválasztó gombot, és addig nyomja, amíg hangjelzést nem hall.
Mentett állomás hallgatásához válasszon egy sávot, majd nyomja meg az előválasztó gombot.

FM/AM gomb
Sáv kiválasztásához nyomja meg.

TA gomb
Nyomja meg a TA készenléti funkciójának aktiválásához.

Választógomb
A hangerő beállításához forgassa el. Megnyomása és forgatása állomás kiválasztására szolgál (FM beállításnál).

⏪/⏩ (Keresés/Ugrás) gomb
AM: A kiválasztott sávban keresi az erősen hallható állomásokat.
FM: Az állomások listáját frissíti, ill. a következő állomásra ugrik.

SETUP gomb
Menüpontok megjelenítéséhez nyomja meg.

DAB-funkcióval (Digital Audio Broadcasting) rendelkező típusok



gomb
Állomás behangolásához nyomja meg.

SCAN gomb

Megnyomása után a készülék 10 másodperces részleteket ad le a kiválasztott sáv legerősebben fogható állomásainak műsorából. A keresés kikapcsolásához nyomja le újra a gombot.

AM gomb

FM/DAB gomb
Sáv kiválasztásához nyomja meg.



(Keresés/Ugrás) gomb
AM: A kiválasztott sávban keresi az erősen hallható állomásokat.
FM: Az állomások listáját frissíti, ill. a következő állomásra ugrik.

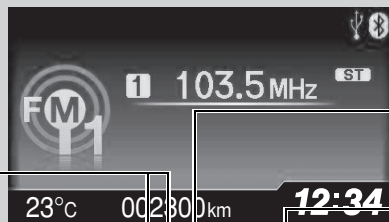

(Be-/kikapcsoló) gomb

Nyomja meg az audiorendszer be- vagy kikapcsolásához.

TA gomb

Nyomja meg a TA készenléti funkciójának aktiválásához.

Előválasztó gombok (1-6)

Állomás megjegyzéséhez:

1. Hangolja be a kívánt állomást.
2. Válasszon egy előválasztó gombot, és addig nyomja, amíg hangjelzést nem hall.

Mentett állomás hallgatásához válasszon egy sávot, majd nyomja meg az előválasztó gombot.

Választógomb

A hangerő beállításához forgassa el. Megnyomása és forgatása állomás kiválasztására szolgál (FM beállításnál).

SETUP gomb

Menüpontok megjelenítéséhez nyomja meg.

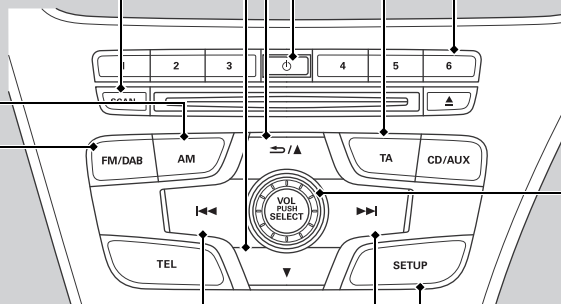

RDS - Rádió adatszolgáltató rendszer

Kényelmes automatizált szolgáltatásokat nyújt a kiválasztott, RDS-funkcióval együttműködő FM-állomáshoz kapcsolódóan.

AM/FM rádió lejátszása

A kijelzőn megjelenő **ST** jelzés sztereó FM sugárzásra utal. Sztereó hangzás középhullámon nem elérhető.

Az audió üzemmód váltásához nyomja meg a kormánykeréken lévő **SOURCE** gombot.

▶ **Audio-távvezérlők** 213. o.

12 AM és 12 FM állomást tárolhat az előválasztó gomb memóriájában. Az AM két típusú frekvencián sugároz: LW és MW, mindkettőhöz hat-hat állomás tárolható el. Az FM1 és FM2 részen is hat állomást állíthat be.

RDS - Rádió adatszolgáltató rendszer

Az RDS-funkcióval együttműködő FM állomás kiválasztásakor az RDS-funkció automatikusan bekapcsol, a frekvencia-kijelzés pedig az állomás nevére vált. Ha azonban az adott állomás jele elgyengül, a kijelzés az állomás neve helyett a frekvenciát jeleníti meg.

■ RDS-állomás keresése az állomáslistán



1. FM-állomás hallgatása közben nyomja meg a gombot.
2. A elforgatásával válassza ki az állomást, majd nyomja meg a gombot.

■ Manuális frissítés

Bármikor frissítheti az elérhető állomások listáját.

1. FM-állomás hallgatása közben nyomja meg a gombot.
2. Forgassa el a gombot a **Lista frissítése** kiválasztásához, majd nyomja meg a gombot.

■ Elérhető RDS-funkciók

Alternatív frekvencia (AF):

Ha más régióba ér, a rendszer automatikusan átvált a hallgatott adóhoz ott elérhető frekvenciára.

Regionális program (REG):

Akkor is megmarad a megadott frekvenciánál, ha azt az adott régióban gyengén lehet fogni.

Hírműsor (NEWS):

Automatikusan hírműsorra vált.

▶▶ RDS - Rádió adatszolgáltató rendszer



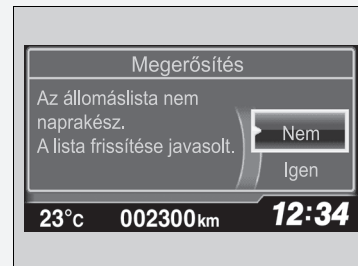

Az **Állomáslista** helyen szereplő FM-állomás hallgatásakor a / (Seek (Keresés)/Skip (Ugrás)) gombbal válthat állomást.

Ha a rendszer nem talál állomást a **Station list** (Állomáslista) helyen, a lista frissítésére utaló megerősítő üzenet jelenik meg. A elforgatásával válassza ki a **Yes** (Igen) elemet, majd nyomja meg a gombot a lista frissítéséhez.

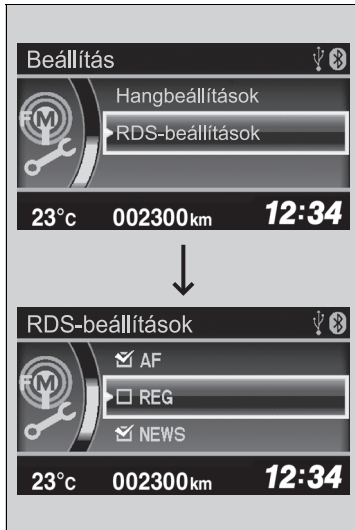

RDS-funkciók kiválasztása



1. Nyomja be a **SETUP** gombot az FM opció kiválasztása mellett.
2. A  elforgatásával válassza ki az **RDS-beállítások** elemet, majd nyomja meg a  gombot.
3. A  forgatására sorban megjelennek az RDS-funkciók.
4. Nyomja meg a  gombot egy funkció kiválasztásához.

RDS - Rádió adatszolgáltató rendszer

Az AF funkció be- és kikapcsolása az RDS-funkciót is be- illetve kikapcsolja.

A  gombbal is be-, illetve ki lehet kapcsolni a funkciót.

■ Útforgalmi hírek (TA) gomb

A TA készenléti funkció lehetővé teszi, hogy a rendszer bármilyen módban készenléti állapotba kerüljön az útforgalmi hírek idejére. Az utoljára behangolt állomásnak RDS-funkcióval együttműködő, útforgalmi híreket sugárzó állomásnak kell lennie.

A funkció bekapcsolása: Nyomja meg a **TA** gombot. Amikor az útforgalmi hírek sugárzása kezdődik az utoljára behangolt állomáson, a rendszer automatikusan FM üzemmódra vált. TA-INFO jelzés jelenik meg a kijelzőn. Az útforgalmi hírek végeztével a rendszer visszaáll a legutóbb kiválasztott módba.

Ha az útforgalmi hírek közben szeretne visszatérni a korábban kiválasztott módhoz, nyomja meg újra a **TA** gombot.

A funkció kikapcsolása Nyomja meg a **TA** gombot.

▶▶ RDS - Rádió adatszolgáltató rendszer

TA

A **TA** gomb megnyomásakor a kijelzőn megjelenik a **TA** visszajelző.

Ha TA készenléti funkció mellett nyomja meg a **SCAN** gombot, a rendszer csak TP állomásokat keres.

Ha forgalommal kapcsolatos bejelentés közben nyomja meg a **TA** gombot, az nem törli a TA készenléti funkciót.

■ Programtípus (PTY)/Félbeszakítás hírel funkció

A rendszer ilyenkor bármilyen módu működést félbeszakíthat egy hírel. Az utoljára behangolt állomásnak NEWS PTY (HÍREK PROGRAMTÍPUS) kódú állomásnak kell lennie.

A funkció aktiválásához: Válassza ki a **HÍREK** funkciót az **RDS beállítások** helyen, és jelenítse meg a NEWS PTY (Hírek programtípus) üzenetet, mielőtt másik üzemmódba vált. Amikor a hírek sugárzása kezdődik az utoljára behangolt állomáson, a rendszer automatikusan FM üzemmódra vált.

🔍 **RDS-funkciók kiválasztása** 221. o.

Ha a felhasználó másik programra vált vagy a jel elgyengül, a rendszer visszatér a legutóbb kiválasztott módba.

■ PTY-riasztás

A vészhelyzeti értesítéseknel (pl. természeti katasztrófák) az ALARM (RIASZTÁS) PTY kód használatos. Amikor ilyen kódot kap a rendszer, az ALARM (RIASZTÁS) jelzés jelenik meg a kijelzőn, a rendszer pedig megszakítja a rádió működését.

DAB (Digitális műsorszórás) lejátszása *

↶/▲/▼ gomb

- Nyomja meg egy DAB-együttesre történő hangoláshoz.
- Tartsa lenyomva a megfelelően erős jellel rendelkező DAB-együttes legjobb állomásának felfelé és lefelé történő kereséséhez. A rendszer az együttes legjobb állomását választja ki.

SCAN gomb

Megnyomása után a készülék 10 másodperces részleteket ad le az állomáslista legerősebben fogható állomásainak műsorából. A keresés kikapcsolásához nyomja le újra a gombot.

FM/DAB gomb

Sáv kiválasztásához nyomja meg.

⏪/⏩ (Keresés/ugrás) gombok

Nyomja meg az állomások listáján lévő állomás átugrásához.



A DAB-hullámsáv kiválasztása esetén a DAB-visszajelző megjelenik a kijelzőn.

⏻ (Be-/kikapcsoló) gomb

Nyomja meg az audiorendszer be- vagy kikapcsolásához.

Előválasztó gombok (1-6)

Állomás megjegyzéséhez:

1. Hangolja be a kívánt állomást.
2. Válasszon egy előválasztó gombot, és addig nyomja, amíg hangjelzést nem hall.

Mentett állomás hallgatásához válasszon egy sávot, majd nyomja meg az előválasztó gombot.

Választógomb

A hangerő beállításához forgassa el.

Nyomja meg és forgassa el az állomások listáján lévő állomás vagy együttes kiválasztásához.

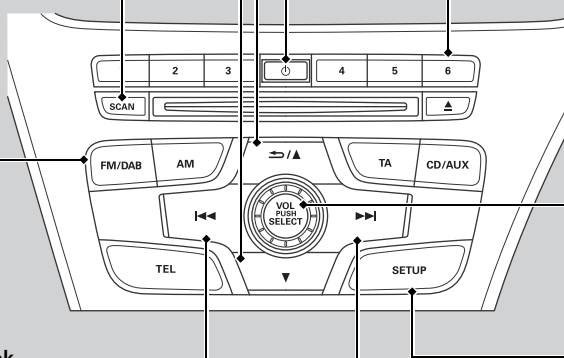

SETUP gomb

Menüpontok megjelenítéséhez nyomja meg.





DAB állomás keresése a Szolgáltatások listáján vagy az Együttesek listáján



1. A DAB-üzemmód kiválasztásakor nyomja meg a  gombot.
2. A  elforgatásával válassza ki az állomást, majd nyomja meg a  gombot.
 - ▶ Ha a **Lista frissítése** lehetőséget választja, a rendszer frissíti az állomások listáját.





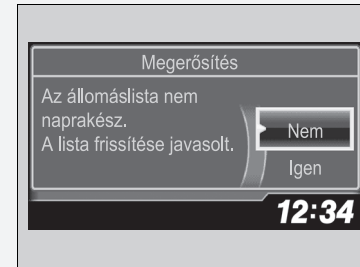

▶▶ DAB állomás keresése a Szolgáltatások listáján vagy az Együttesek listáján

Ha a rendszer nem talál állomást, a lista frissítésére utaló megerősítő üzenet jelenik meg. A  elforgatásával válassza ki az **Igen** elemet, majd nyomja meg a  gombot a lista frissítéséhez.



■ DAB-funkciók beállítása



1. Nyomja be a **SETUP** gombot a DAB-opció kiválasztása mellett.
2. A  elforgatásával válassza ki a **DAB-beállítások** elemet, majd nyomja meg a  gombot.
3. A  forgatására sorban megjelennek a DAB-funkciók.
4. Nyomja meg a  gombot egy funkció kiválasztásához.
5. A  elforgatásával válassza ki a beállítást, majd nyomja meg a  gombot.

DAB Settings (DAB-beállítások)

■ DAB-Link (DAB-kapcsolat):

Automatikusan azonos állomást keres az együttesekből, és átkapcsol arra.

■ FM-Link (FM-kapcsolat):



Ha a rendszer megtalálja ugyanazt az állomást egy FM sávon, automatikusan hullámsávot vált.

■ Band select (Sávválasztás):

Meghatározott hullámsávot választhat. Ezzel csökkentheti a listák frissítéséhez és az állomáskereséshez szükséges időt.

Rádiószöveg



1. Nyomja be a **SETUP** gombot a DAB opció kiválasztása mellett.
2. A  elforgatásával válassza ki a **Rádiószöveg** elemet, majd nyomja meg a  gombot.

☒ Rádiószöveg

A **TEXT** visszajelző megjelenik a kijelzőn, jelezve a rádió szöveges információt.

CD lemez lejátszása

A rendszer audió CD lemezekre, valamint írható és újraírható CD lemezekre írt MP3 vagy WMA formátumú fájlok lejátszására alkalmas. A CD betöltését követően nyomja meg a **CD*** vagy **CD/AUX*** gombot.

DAB-funkció (Digital Audio Broadcasting) nélküli típusok

SCAN gomb

A készülék minden számból egy 10 másodperces részt fog lejátszani.

- Nyomja meg, hogy belehallgathasson a lemezen található összes számba (MP3 vagy WMA-fájlok esetén a kiválasztott könyvtár összes fájljába).
- Nyomja meg kétszer, hogy a főkönyvtárak első számaiba hallgasson bele (MP3 vagy WMA-fájlok lejátszása esetén).
- A keresés kikapcsolásához tartsa lenyomva a gombot.

◀/▶/⏪/⏩ gomb

A ▶/▲ gombbal a következő mappára, míg a ▼ gombbal az előző mappa elejére ugorhat az MP3 vagy WMA mappákban.

◀◀/▶▶ (Keresés/ugrás) gombok

Nyomja meg a zeneszámok váltásához (MP3 vagy WMA-fájlok esetén).



⏻ (Be-/kikapcsoló) gomb

Nyomja meg az audiorendszer be- vagy kikapcsolásához.

CD-nyílás

Helyezzen be egy CD lemezt a nyílásba kb. félig.

CD-gomb

CD lejátszásához nyomja meg.

▲ (CD-kiadó) gomb

CD kiadásához nyomja meg ezt a gombot.

Választógomb

A hangerő beállításához forgassa el. Adott menüpont kiválasztásához nyomja meg és forgassa el, majd a megerősítéshez nyomja meg a gombot.

SETUP gomb

Menüpontok megjelenítéséhez nyomja meg.

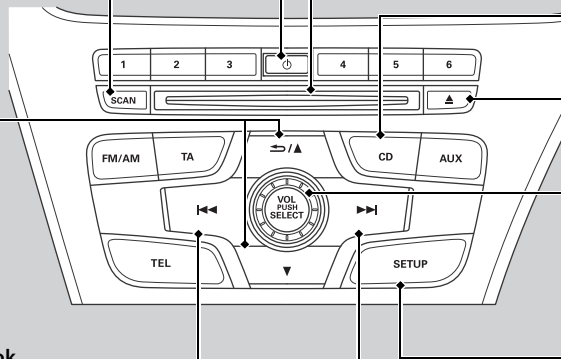

DAB-funkcióval (Digital Audio Broadcasting) rendelkező típusok

SCAN gomb

A készülék minden számból egy 10 másodperces részt fog lejátszani.

- Nyomja meg, hogy belehallgathasson a lemezen található összes számba (MP3 vagy WMA-fájlok esetén a kiválasztott könyvtár összes fájljába).
- Nyomja meg kétszer, hogy a főkönyvtárak első számaiba hallgasson bele (MP3 vagy WMA-fájlok lejátszása esetén).
- A keresés kikapcsolásához tartsa lenyomva a gombot.

↵/▲/▼ gomb

A **↵/▲** gombbal a következő mappára, míg a **▼** gombbal az előző mappa elejére ugorhat az MP3 vagy WMA mappákban.

⏮/⏭ (Keresés/ugrás) gombok

Nyomja meg a zeneszámok váltásához (MP3 vagy WMA-fájlok esetén).



⏻ (Be-/kikapcsoló) gomb

Nyomja meg az audiorendszer be- vagy kikapcsolásához.

CD-nyílás

Helyezzen be egy CD lemezt a nyílásba kb. félig.

▲ (CD-kiadó) gomb

CD kiadásához nyomja meg ezt a gombot.

CD/AUX gomb

CD lejátszásához nyomja meg.

Választógomb

A hangerő beállításához forgassa el. Adott menüpont kiválasztásához nyomja meg és forgassa el, majd a megerősítéshez nyomja meg a gombot.

SETUP gomb

Menüpontok megjelenítéséhez nyomja meg.

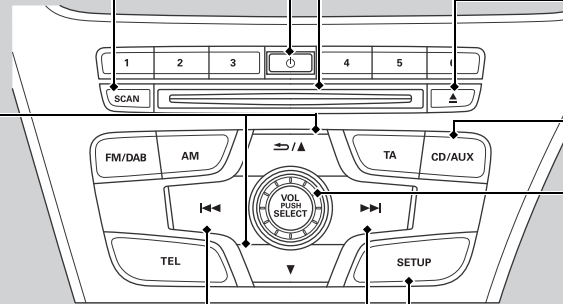

Fájl kiválasztása könyvtárból a választógombbal (MP3/WMA)

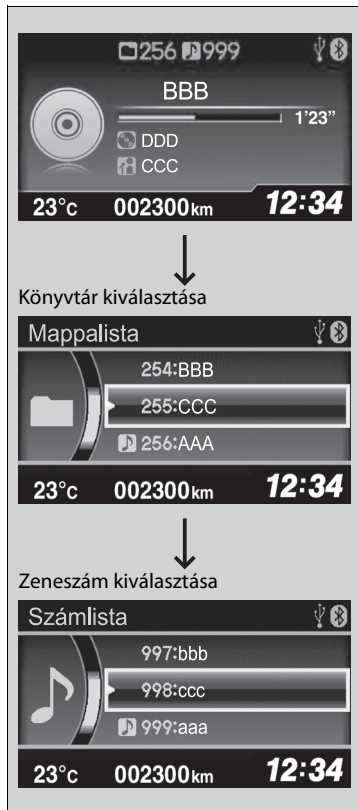

1. Ha mappalistára kívánja váltani a megjelenítési módot, nyomja meg a gombot.

2. Mappa kiválasztásához forgassa el a gombot.

3. Ha fájlra kívánja váltani egy adott könyvtár megjelenítési módját, nyomja meg a gombot.

4. Fájl kiválasztásához forgassa el a gombot, majd nyomja meg ezt: .

CD lemez lejátszása

Megjegyzés

Ne használjon ragasztott címkes CD lemezeket. A címke a CD lemez lejátszóba való beszorulását eredményezheti.

A digitális jogvédelemmel (DRM) ellátott WMA-fájlokat a készülék nem játszsa le.

Az audiorendszer **Nem támogatott** üzenetet jelez ki, és a következő fájlra ugrik.

Szöveg formátumú adatok a következő körülmények között jelennek meg a kijelzőn:

- Amikor új könyvtárat, fájlt vagy zeneszámot választ ki.
- Amikor CD-re változtatja az audio üzemmódot.
- CD behelyezésekor.



Ha kiadhatja a lemezt, de nem veszi ki a CD-nyílásból, néhány másodperc elteltével a lejátszó visszahúzza.



Lejátszási mód kiválasztása

Zeneszám vagy fájl lejátszása közben is válthat az ismétlődő és a véletlenszerű lejátszási mód között.



1. Nyomja meg a **SETUP** gombot.



2. Forgassa el a  gombot a **Lejátszási mód** kiválasztásához, majd nyomja meg a  gombot.

3. A lejátszási mód kiválasztásához forgassa el a  gombot, majd nyomja meg a  gombot.

■ Aktív lejátszási mód kikapcsolása

1. Nyomja meg a **SETUP** gombot.

2. Forgassa el a  gombot a **Lejátszási mód** kiválasztásához, majd nyomja meg a  gombot.

3. Forgassa el a  gombot a **Normál lejátszás** kiválasztásához, majd nyomja meg a  gombot.

▶▶ Lejátszási mód kiválasztása

Nyomja meg a  gombot az előző kijelzőre való visszalépéshez, majd a **SETUP** gombbal törölje az aktuális beállítási módot.

A lejátszási mód menüpontjai

Normál lejátszás

Egy szám ismétlése: Megismétli az éppen lejátszott zeneszámot/fájlt.

Egy mappa ismétlése

(MP3/WMA): az adott könyvtárban található összes fájl ismétli.

Mappán belül véletlenszerűen (MP3/WMA): a könyvtárban található összes fájl lejátszása véletlenszerű sorrendben.

Lejátszás iPod készülékről

A dokkolócsatlakozóval csatlakoztassa iPod készülékét az USB-csatlakozóhoz, majd nyomja meg a **AUX*** vagy **CD/AUX*** gombot.

▶ **USB-csatlakozó(k)** 209. o.

DAB-funkció (Digital Audio Broadcasting) nélküli típusok

Albumborító

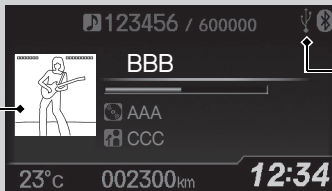

USB-jelzés

iPod készülék csatlakoztatásakor jelenik meg.

gomb

Az előző kijelzőre való visszatéréshez nyomja meg a gombot.

A gombbal adhatja meg a kiválasztott beállítást.

(Be-/kikapcsoló) gomb

Nyomja meg az audiorendszer be- vagy kikapcsolásához.

AUX gomb

Nyomja meg az iPod kiválasztásához (ha csatlakoztatva van).

Választógomb

A hangerő beállításához forgassa el. Adott menüpont kiválasztásához nyomja meg és forgassa el, majd a megerősítéshez nyomja meg a gombot.

(Keresés/ugrás) gombok

Nyomja meg a zeneszámok váltásához.

SETUP gomb

Menüpontok megjelenítéséhez nyomja meg.

DAB-funkcióval (Digital Audio Broadcasting) rendelkező típusok

Albumborító — Az előző kijelzőre való visszatéréshez nyomja meg a gombot. A gombbal adhatja meg a kiválasztott beállítást.

USB-jelzés — iPod készülék csatlakoztatásakor jelenik meg.

(Be-/kikapcsoló) gomb — Nyomja meg az audiorendszer be- vagy kikapcsolásához.

CD/AUX gomb — Nyomja meg az iPod kiválasztásához (ha csatlakoztatva van).

Választógomb — A hangerő beállításához forgassa el. Adott menüpont kiválasztásához nyomja meg és forgassa el, majd a megerősítéshez nyomja meg a gombot.

SETUP gomb — Menüpontok megjelenítéséhez nyomja meg.

/ (Keresés/ugrás) gombok — Nyomja meg a zeneszámok váltásához.

Fájl kiválasztása az iPod menüből

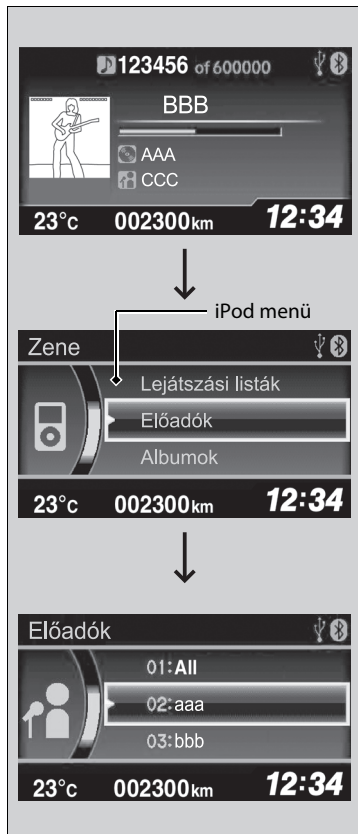

1. Az iPod menü megjelenítéséhez nyomja meg a gombot.

2. Egy adott menü kiválasztásához forgassa el a gombot.

3. Az adott menü elemeinek megjelenítéséhez nyomja meg a gombot.

4. Egy adott menüpont kiválasztásához forgassa el a gombot, majd nyomja meg a gombot.

▶▶ Lejátszás iPod készülékről

Az elérhető működési funkciók típusától és kivitelétől függően változhatnak. Előfordulhat, hogy bizonyos funkciók nem állnak rendelkezésre a gépkocsi audiorendszerén.

Amennyiben problémák merülnek fel, az intelligens többfunkciós információs kijelzőn hibaüzenet jelenhet meg.



▶ **iPod/USB flash meghajtó** 291. o.



Lejátszási mód kiválasztása

Fájlok lejátszása közben is beállíthatja az ismétlést vagy a véletlenszerű lejátszást.



1. Nyomja meg a **SETUP** gombot.



2. Forgassa el a  gombot a **Lejátszási mód** kiválasztásához, majd nyomja meg a  gombot.

3. A lejátszási mód kiválasztásához forgassa el a  gombot, majd nyomja meg a  gombot.

■ Aktív lejátszási mód kikapcsolása

1. Nyomja meg a **SETUP** gombot.

2. Forgassa el a  gombot a **Lejátszási mód** kiválasztásához, majd nyomja meg a  gombot.

3. Forgassa el a  gombot a **Normál lejátszás** kiválasztásához, majd nyomja meg a  gombot.

▶▶ Lejátszási mód kiválasztása

A lejátszási mód menőpontjai

Normál lejátszás

Véletlenszerű lejátszás ki: kikapcsolja a véletlenszerű lejátszási módot.

Véletlenszerű lejátszás: a kiválasztott lista (lejátszási lista, előadók, albumok, zeneszámok, műfajok, zeneszerzők) valamennyi rendelkezésre álló fájlját lejátszza, véletlenszerű sorrendben.

Albumok véletlenszerű lejátszása: a kiválasztott lista (lejátszási lista, előadók, albumok, zeneszámok, műfajok, zeneszerzők) valamennyi rendelkezésre álló albumját lejátszza, véletlenszerű sorrendben.

Ismétlés ki: kikapcsolja a zeneszámok ismétlését.

Egy szám ismétlése: megismétli az éppen lejátszott zeneszámot.

Lejátszás USB flash meghajtóról

Az audiorendszer USB flash meghajtón tárolt MP3, WMA vagy AAC*1 formátumú audiofájlok beolvasására és lejátszására alkalmas.

Csatlakoztassa az USB flash meghajtót az USB csatlakozóhoz, majd nyomja meg a **AUX*** vagy **CD/AUX*** gombot.

☒ **USB-csatlakozó(k)** 209. o.

DAB-funkció (Digital Audio Broadcasting) nélküli típusok

↩/▶/▼ gomb

A ↩/▶ gombbal ugorhat a következő könyvtárra, míg a ▼ gombbal az előző könyvtár elejére.

SCAN gomb

A készülék minden fájlból egy 10 másodperces részt fog lejátszani.

- Nyomja meg a gombot, hogy belehallgasson az adott könyvtárban található összes fájlba.
- Nyomja meg kétszer, hogy a főkönyvtárak első fájljaiba hallgasson bele.
- A keresés kikapcsolásához tartsa lenyomva a gombot.

⏪/⏩ (Keresés/ugrás) gombok

Nyomja meg a fájlok váltásához.



USB-jelzés

USB flash meghajtó csatlakoztatásakor jelenik meg.

⏻ (Be-/kikapcsoló) gomb

Nyomja meg az audiorendszer be- vagy kikapcsolásához.

AUX gomb

Nyomja meg az USB flash meghajtó kiválasztásához (ha csatlakoztattak ilyet).

Választógomb

A hangerő beállításához forgassa el.

Adott menüpont kiválasztásához nyomja meg és forgassa el, majd a megerősítéshez nyomja meg a gombot.

SETUP gomb

Menüpontok megjelenítéséhez nyomja meg.

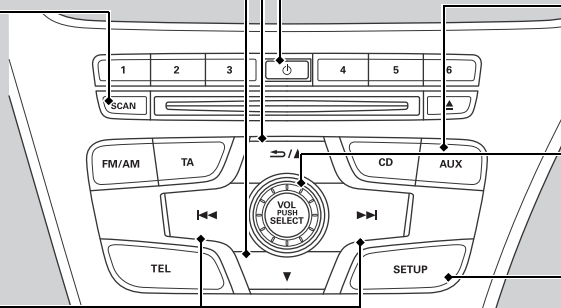



*1: A lejátszó kizárólag iTunes szoftverrel rögzített AAC formátumú fájlok lejátszására alkalmas.

* Nem áll rendelkezésre minden modellen

DAB-funkcióval (Digital Audio Broadcasting) rendelkező típusok

 gomb

A  gombbal ugorhat a következő könyvtárra, míg a  gombbal az előző könyvtár elejére.

SCAN gomb

A készülék minden fájlból egy 10 másodperces részt fog lejátszani.

- Nyomja meg a gombot, hogy belehallgasson az adott könyvtárban található összes fájlba.
- Nyomja meg kétszer, hogy a főkönyvtárak első fájljaiba hallgasson bele.
- A keresés kikapcsolásához tartsa lenyomva a gombot.

 (Keresés/ugrás) gombok

Nyomja meg a fájlok váltásához.



USB-jelzés

USB flash meghajtó csatlakoztatásakor jelenik meg.

 (Be-/kikapcsoló) gomb

Nyomja meg az audiorendszer be- vagy kikapcsolásához.

Választógomb

A hangerő beállításához forgassa el.

Adott menüpont kiválasztásához nyomja meg és forgassa el, majd a megerősítéshez nyomja meg a gombot.

CD/AUX gomb

Nyomja meg az USB flash meghajtó kiválasztásához (ha csatlakoztattak ilyen).

SETUP gomb

Menüpont megjelenítéséhez nyomja meg.

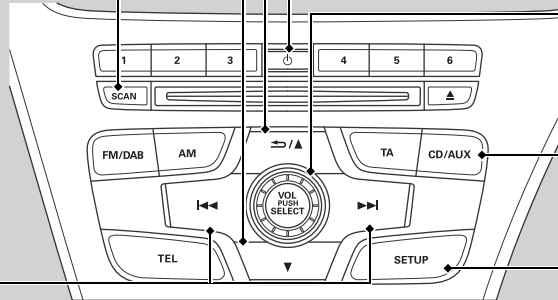

Fájl kiválasztása könyvtárból a választógombbal

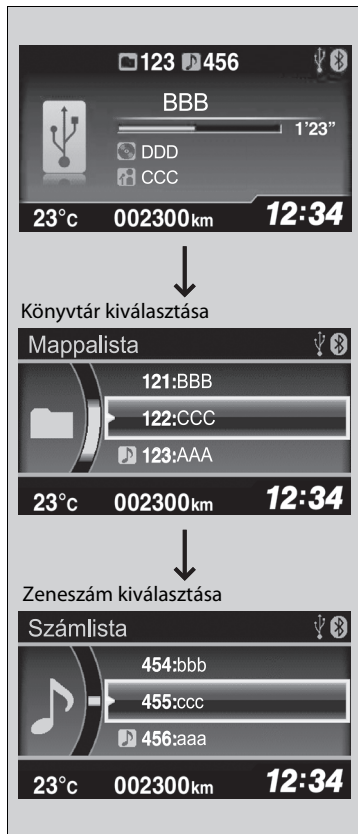

1. Ha mappalistára kívánja váltani a megjelenítési módot, nyomja meg a gombot.

2. Mappa kiválasztásához forgassa el a gombot.

3. Ha fájllistára kívánja váltani egy adott könyvtár megjelenítési módját, nyomja meg a gombot.

4. Fájl kiválasztásához forgassa el a gombot, majd nyomja meg ezt: .

▶▶ Lejátszás USB flash meghajtóról

A készülékkel kompatibilis USB flash meghajtókat használjon.

▶ **Általános információk az audiorendszeréről** 294. o.

A digitális jogvédelemmel (DRM) ellátott WMA-fájlokat a készülék nem játsza le.

Az audiorendszer a **Nem lejátszható fájl** üzenetet jeleníti meg, majd a következő fájlra ugrik.

Amennyiben problémák merülnek fel, az intelligens többfunkciós információs kijelzőn hibaüzenet jelenhet meg.



▶ **iPod/USB flash meghajtó** 291. o.



Lejátszási mód kiválasztása

Fájl(ok) lejátszása közben válthat az ismétlődő, véletlenszerű lejátszási módok között.



1. Nyomja meg a **SETUP** gombot.



2. Forgassa el a  gombot a **Lejátszási mód** (Lejátszási mód) kiválasztásához, majd nyomja meg a  gombot.

3. A lejátszási mód kiválasztásához forgassa el a  gombot, majd nyomja meg a  gombot.

■ Aktív lejátszási mód kikapcsolása

1. Nyomja meg a **SETUP** gombot.

2. Forgassa el a  gombot a **Lejátszási mód** kiválasztásához, majd nyomja meg a  gombot.

3. Forgassa el a  gombot a **Normál lejátszás** (Normál mód) kiválasztásához, majd nyomja meg a  gombot.

▶▶ Lejátszási mód kiválasztása

A Lejátszási mód menüpontjai

Normál lejátszás

Egy szám ismétlése: Megismétli az éppen lejátszott fájlt.
Egy mappa ismétlése: az adott könyvtárban található összes fájlt ismétli.

Véletlenszerű ismétlés mappában: a könyvtárban található összes fájlt lejátsza véletlenszerű sorrendben.

Összes véletlenszerűen: az összes fájlt lejátsza véletlenszerű sorrendben.

Bluetooth® audió lejátszása

Az audiorendszer lehetővé teszi a zenehallgatást *Bluetooth* kompatibilis telefonról. A funkció akkor érhető el, amikor a telefont társította, és csatlakoztatta a gépkocsi kihangosító (HFT) rendszerére.

☑ **Telefonbeállítás** 321. o.

DAB-funkció (Digital Audio Broadcasting) nélküli típusok

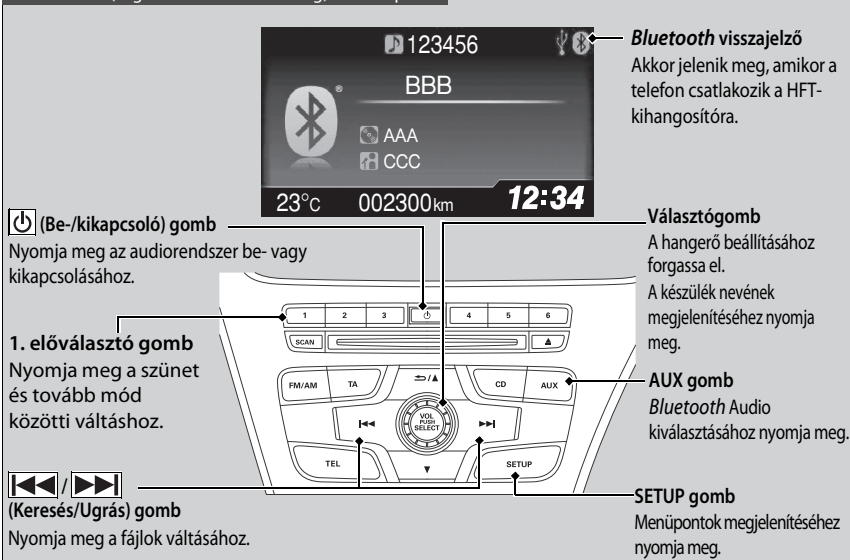

Bluetooth® audió lejátszása

Nem minden, *Bluetooth* funkcióval és adatküldési lehetőségekkel ellátott telefon kompatibilis a rendszerrel. Az elfogadott telefonok listáját lásd itt:

- Európa:
<http://www.hondahandsfree.com/>.
- Közel-Kelet:
<http://www.globalhondahandsfree.com/>.

Egyes országokban bizonyos adateszköz-funkciók használata vezetés közben tilos.

Ha egynél több telefont társít a HFT rendszerhez, a rendszer működése kis késéssel indul.

Egyes esetekben előfordulhat, hogy az előadó neve, az album vagy a zeneszám címe nem jelenik meg megfelelően.

Előfordulhat, hogy egyes funkciók nem elérhetők bizonyos eszközökön.

DAB-funkcióval (Digital Audio Broadcasting) rendelkező típusok

Bluetooth visszajelző
Akkor jelenik meg, amikor a telefon csatlakozik a HFT-kihangosítóra.

Választógomb
A hangerő beállításához forgassa el.
A készülék nevének megjelenítéséhez nyomja meg.

CD/AUX gomb
Bluetooth Audio kiválasztásához nyomja meg.

SETUP gomb
Menüpontok megjelenítéséhez nyomja meg.

(Be-/kikapcsoló) gomb
Nyomja meg az audiorendszer be- vagy kikapcsolásához.

1. előválasztó gomb
Nyomja meg a szünet és tovább mód közötti váltáshoz.

(Keresés/Ugrás) gomb
Nyomja meg a fájlok váltásához.



Bluetooth® audiofájlok lejátszása



1. Győződjön meg arról, hogy telefonját párosította, és csatlakoztatta a kihangosító rendszerre.
2. Nyomja meg a **AUX*** vagy az **CD/AUX*** gombot.

Ha a rendszer nem ismeri fel a telefont, lehet, hogy már korábban csatlakoztattak egy másik, kihangosítóval használható telefont, amely nem kompatibilis a **Bluetooth®** audiotartalommal.

Fájl szüneteltetése vagy továbbjártása

1. Nyomja meg a **SETUP** gombot.
2. A  elforgatásával válassza ki a **Tovább/Szünet** elemet, majd nyomja meg a  gombot.

Valahányszor megnyomja a  gombot, a beállítás vált a szünet és a tovább között.

Váltás kihangosítóra

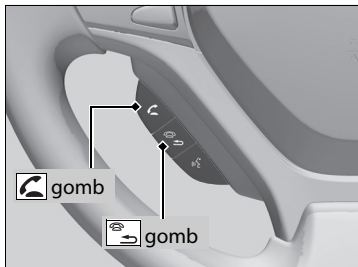

A kormánykerék  (fogadás) gombjának megnyomásával tud hívást fogadni **Bluetooth®** audiotartalom lejátszása közben.

➔ **Telefonkihangosító rendszer*** 315. o.

A  (megszakítás/vissza) gombbal fejezheti be a hívást, és térhet vissza a **Bluetooth®** audiotartalomhoz.

Bluetooth® audiofájlok lejátszása

Audiofájlok lejátszásához esetleg a telefonját kell használnia. Ha így lenne, kövesse a telefongyártó utasításait.

A szünet funkció egyes telefonokon esetleg nem elérhető.

Ha audioeszközt csatlakoztattak a külső bemeneti csatlakozóra, előfordulhat, hogy többször meg kell nyomnia a **AUX*** vagy **CD/AUX*** gombot a **Bluetooth®** audiorendszer kiválasztásához.

Ha másik üzemmódba vált, a zenelejátszás szünetel a telefonon.

Váltás kihangosítóra

Ha a **Bluetooth®** audió szünet módjában kap hívást, a lejátszás a hívás befejezése után folytatódik.

Két kijelzővel felszerelt típusok

Az audiorendszer használatához a gyújtáskapcsolónak TARTOZÉK I vagy BE II¹ állásban kell lennie.

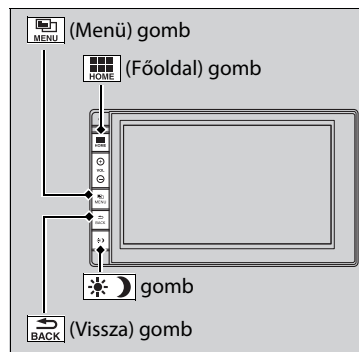

 (Főoldal) gomb: Nyomja meg a kezdőképernyőre lépéshez.

➔ **A kijelző bekapcsolása** 245. o.

 (Menü) gomb: Nyomja meg a kívánt üzemmód kiválasztásához.

Az elérhető üzemmódok: **Forrásváltás, Állomáslista, Előre beállított mentése, Rádiós szöveg, Zene keresése**, valamint lejátszási módok. Lejátszási mód a **Keresés, Véletlenszerű/Ismétlés** stb. menüből is kiválasztható.

 (Vissza) gomb: Ha megjelenik, megnyomásával az előző képernyőre térhet vissza.

 **gomb:**

Nyomja meg az audió/információs képernyő fényerejének módosításához.

Nyomja meg a  gombot egyszer, majd a  vagy  gomb segítségével módosítsa a beállítást.

▶ A  gomb megnyomásával a nappali, éjszakai, illetve kikapcsolt üzemmódok között válthat.

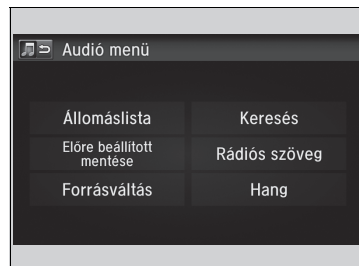

*1: A kulcs nélküli ajtónyitó rendszerrel felszerelt típusokon **ENGINE START/STOP** gomb van gyújtáskapcsoló helyett.

Az audiorendszer használatának alpműveletei

Az audiomenü elemei

- ➔ **Állomáslista** 264. o.
- ➔ **Fájl kiválasztása zenekeresési listájából (MP3/WMA/AAC)** 271, 277. o.
- ➔ **Scan** 268. o.
- ➔ **Lejátszási mód kiválasztása** 272, 275, 278. o.

Az akkumulátor visszacsatlakoztatásakor vagy cseréjekor az audiorendszernek szüksége lehet néhány percre az elinduláshoz. Várjon pár pillanatot, amíg a rendszer elindul.

Tartsa lenyomva a  (be-/kikapcsolás) gombot kb. 10 másodpercig a rendszer alaphelyzetbe állításához. Amikor a rendszer alaphelyzetbe áll, és elindul, meg kell adnia a jelszót.

➔ **Audiorendszer lopás elleni védelme** 211. o.

► Navigációs rendszerrel rendelkező típusok

■ Hozzáférés a lemeznnyíláshoz

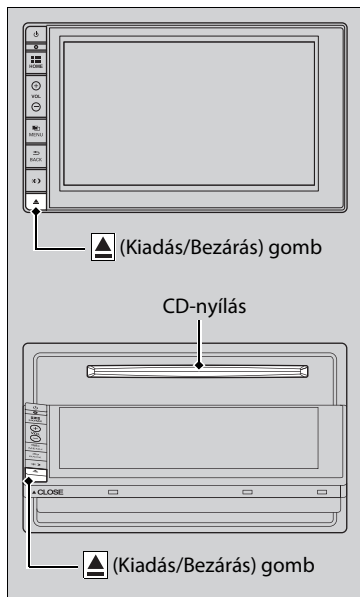

A képernyő kinyitására nyomja meg a  (Kiadás/Bezárás) gombot.

► A képernyő hátrádól, és elérhetővé válik a CD-nyílás.

A képernyő visszaállításához nyomja meg a  (Kiadás/Bezárás) gombot.

►► Hozzáférés a lemeznnyíláshoz

Ha kiadja a lemezt, de nem veszi ki a CD-nyílásból, néhány másodperc elteltével a lejátszó visszahúzza.

Ne használja tálcaként a lehajtott képernyőt.

► Kulcs nélküli ajtónyitó rendszerrel nem rendelkező típusok

Ha a kulcs a gyújtáskapcsolóban van, a képernyő nem nyitható ki.

► Kulcs nélküli ajtónyitó rendszerrel ellátott típusok

Ha teljesítmény üzemmód beállítása VEHICLE OFF (GÉPKOCSI KI), a képernyő nem nyitható ki.

Audió/Információs képernyő

Az audioállapotot és a háttérképet jeleníti meg. Erről a képernyőről több beállítási lehetőség érhető el.

A kijelző bekapcsolása

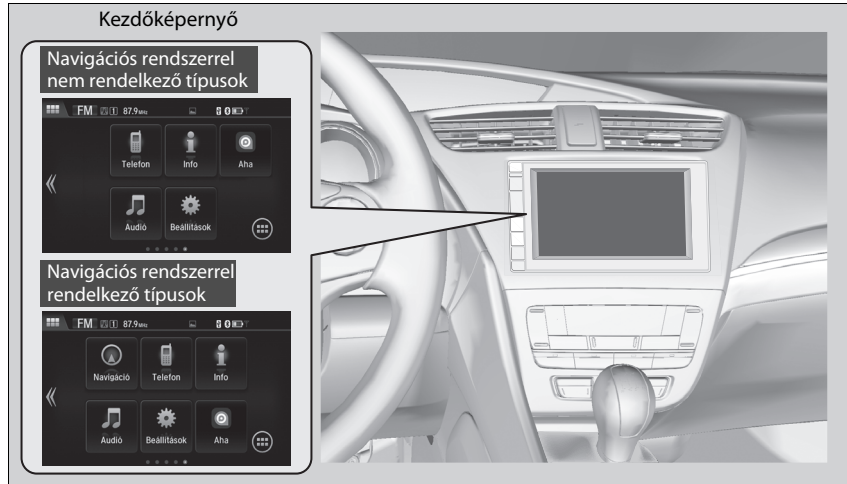

A kezdőképernyőre lépéshez nyomja meg a  gombot. Válassza ki a **Telefon**, **Info**, **Audió**, **Beállítások** vagy **Navigáció*** lehetőséget.

■ Telefon

A HFT-információkat jeleníti meg.

 **Telefonkihangosító rendszer** 339. o.

* Nem áll rendelkezésre minden modellen

■ Info

Az összes elérhető információ, **Útiszámítógép**, **Óra/Háttér** vagy **Rendszer/eszköz információ** megtekintéséhez nyomja meg a  gombot.

Útiszámítógép:

- **Akt. megh. fül:** Megjeleníti az aktuális út adatait.
- **A km sz. naplója fül:** Megjeleníti az előző három út adatait. A készülék az információkat az „A” út minden nullázásakor tárolja.

Óra/Háttér:

Az órát és a háttért jeleníti meg.

Rendszer/eszköz információ:

- **Verzióadat:** Az audiorendszer szoftververzióját jeleníti meg.
- **USB eszközadat:** Az USB-eszköz memóriahasználatát jeleníti meg.
- **USB eszközcserre:** Csatlakoztatja az USB-eszközt az audiorendszerhez, vagy leválasztja azt onnan.

■ Audió

Az aktuális állapotot jeleníti meg.

■ Beállítások

Megnyitja a testreszabás menü képernyőjét.

➤ **Testre szabható funkciók** 299. o.

■ Navigáció*

A navigációs képernyőt jeleníti meg.

➤ **Bővebb tájékoztatást a navigációs rendszer kézikönyvében talál**

A kezdőképernyő ikonrendezésének módosítása

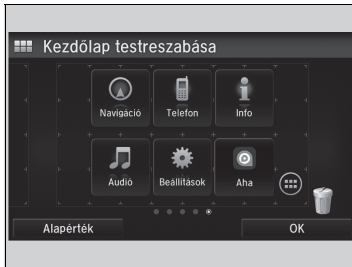

1. Nyomja meg a  gombot.
2. Válassza a **Beállítások** lehetőséget.
3. Válassza a **Rendszer** lehetőséget.
4. Válassza a **HOME (KEZDŐKÉPERNYŐ)** fület.
5. Válassza a **Home ikon helyzete** lehetőséget.
6. Válassza ki, majd az ikon lenyomva tartása közben húzza azt a kívánt helyre.

Háttérkép beállítása

Az audió/információs képernyőn módosíthatja, tárolhatja és törölheti a háttérképeket.

Háttérkép importálása

Legfeljebb öt képet importálhat (egyenként) háttérképnek egy USB-meghajtóról.

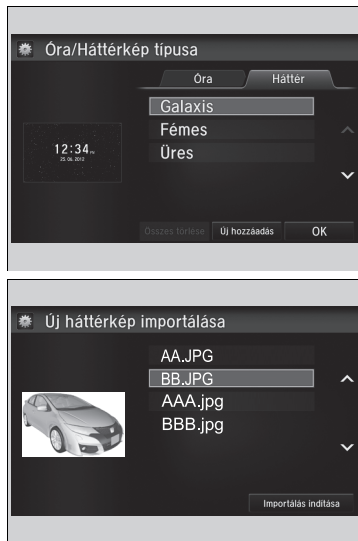

1. Csatlakoztassa az USB flash meghajtót az USB-csatlakozóba.
 - **USB-csatlakozó(k)** 209. o.
2. Válassza a **Beállítások** lehetőséget.
3. Válassza az **Info** lehetőséget.
4. Válassza a **Óra/Háttérkép típusa** lehetőséget, majd nyissa meg a **Háttér** fület.
5. Válassza az **Új hozzáadás** lehetőséget.
 - A kép neve megjelenik a listán.
6. Válassza ki a kívánt képet.
 - Az előnézet a képernyő bal oldalán jelenik meg.
7. Az adatok mentéséhez válassza ki az **Importálás indítása** lehetőséget.
 - A kijelző visszatér a háttérképlistára.

Háttérkép beállítása

Az **Óra/Háttérkép típusa** pontban beállított háttér nem lehet megjeleníti az intelligens többfunkciós információs kijelzőn.

- Háttérkép fájlok importálásakor a képnek az USB-meghajtó gyökerkönyvtárában kell lennie. Almappákban lévő képeket nem lehet importálni.
- A fájlnevének 64 karakternél rövidebbnek kell lennie.
- Az importálható kép fájlformátuma BMP (bmp) vagy JPEG (jpg).
- A fájlok egyenként legfeljebb 5 MB méretűek lehetnek.
- A képméret legfeljebb 4096 × 4096 pixel lehet. Ha a képméret 800 × 480 pixelnél kisebb, akkor a kép a képernyő közepén jelenik meg, a körülötte lévő rész pedig feketén látszik.
- Ha az USB flash meghajtó nem tartalmaz képeket, a képernyőn a **Nem észlelhető fájlok** üzenet jelenik meg.

■ Háttérkép kiválasztása

1. Válassza a **Beállítások** lehetőséget.
2. Válassza az **Info** lehetőséget.
3. Válassza a **Óra/Háttérkép típusa** lehetőséget, majd nyissa meg a **Háttér** fület.
 - ▶ A képernyőn megjelenik a háttérképlista.
4. Válassza ki a kívánt háttérképet.
 - ▶ Az előnézet a képernyő bal oldalán jelenik meg.
 - ▶ A képernyőn megjelenik a felugró menü.
5. Válassza a **Beállítás** lehetőséget.
 - ▶ A kijelző visszatér a háttérképlistára.

■ Háttérkép törlése

1. Válassza a **Beállítások** lehetőséget.
2. Válassza az **Info** lehetőséget.
3. Válassza a **Óra/Háttérkép típusa** lehetőséget, majd nyissa meg a **Háttér** fület.
 - ▶ A képernyőn megjelenik a háttérképlista.
4. Válassza ki a törölni kívánt háttérképet.
 - ▶ Az előnézet a képernyő bal oldalán jelenik meg.
 - ▶ A képernyőn megjelenik a felugró menü.
5. Válassza a **Törlés** lehetőséget.
 - ▶ A képernyőn megerősítő üzenet jelenik meg.
6. Válassza az **Igen** lehetőséget a teljes törléshez.
 - ▶ A kijelző visszatér a háttérképlistára.

▶▶ Háttérkép beállítása

A felugró menüből válassza ki az **Előnézet** lehetőséget a képernyő teljes méretű előnézetéhez.

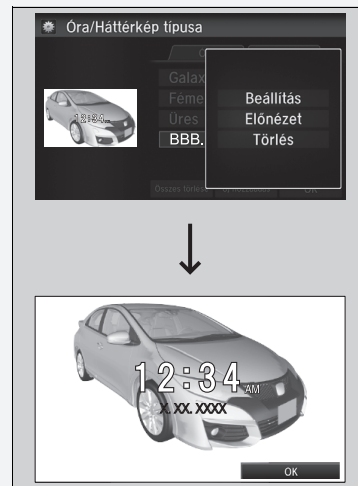

Az előző képernyőre való visszalépéshez válassza az **OK** lehetőséget, vagy nyomja meg a **BACK** (Vissza) gombot.

Nagyobb méretű fájl esetén az előnézet megjelenítése hosszabb időt vehet igénybe.

Az összes háttérkép törléséhez válassza az **Összes törlése**, majd az **Igen** lehetőséget.

■ Kezdőképernyő

■ Következő képernyőre lépés

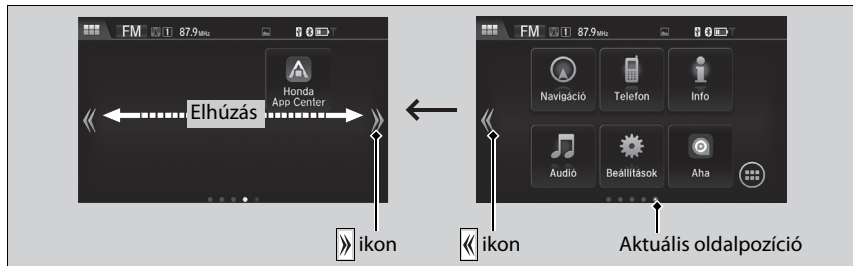

A következő képernyőre a vagy lehetőséggel, vagy ujjával a képernyőt balra vagy jobbra húzva válthat.

▶▶ Kezdőképernyő

A kezdőképernyőnek 5 oldala van (fix). Nem lehet több oldalt felvenni.

■ Alkalmazások és kisalkalmazások használata



1. Válassza a  üzemmódot.
▶ Megjelenik az **Alkalmazás/vezérlőlista** képernyő.
2. Válassza ki a használni kívánt alkalmazást vagy kisalkalmazást.

Előre telepített alkalmazások listája:

- **Aha:** Elindítja az Aha internet alapú rádió alkalmazást.
- **Böngésző:** Az okostelefon és a Wi-Fi kapcsolat által használt webböngészőt jeleníti meg.
- **Számológép:** Számológépet jelenít meg.
- **Naptár:** Naptárt jelenít meg.
- **Óra:** Órát jelenít meg.
- **Letöltések:** A webböngészőből és egyéb programokból letöltött adatokat jeleníti meg.
- **Galéria:** Az audiorendszerben tárolt képek listáját jeleníti meg.
- **Germin Navigator:** Elindítja a navigációs alkalmazást.
- **Honda App Center:** A Honda Alkalmazásközpont) alkalmazást jeleníti meg.
- **Telepítse app:** Az USB-pendrive-on tárolt alkalmazásokat telepíti és frissíti. Alkalmazásokat azonban csak a Honda App Center (Honda Alkalmazásközpont) alkalmazásban telepíthet és frissíthet.
- **Zene:** Az audiorendszerben tárolt zeneszámok listáját jeleníti meg.
- **Keresés:** Különbféle kereső képernyőket jelenít meg.
- **Beállítások:** Az Android Beállítások képernyőt jeleníti meg.

▶ Alkalmazások és kisalkalmazások használata

Egy alkalmazás vagy kisalkalmazás gyorsbillentyűjének kezdőképernyőre való hozzáadásához válassza ki és tartsa lenyomva a kiválasztott alkalmazást vagy kisalkalmazást.

Ha az előre telepített alkalmazások nem indulnak el rendszeren, próbálkozzon a **Gyári alapbeállítás** funkcióval. Amennyiben az alkalmazások még a **Gyári alapbeállítás** után sem indulnak el rendszeren, keresse fel a márkakereskedőt.

Ha végrehajtja a **Gyári alapbeállítás** funkciót, előfordulhat, hogy az összes beállítást a gyári alapbeállításokra állítja.

- ▶ **Az összes beállítás alaphelyzetbe állítása**
314. o.

■ Alkalmazás vagy kisalkalmazás ikonjának hozzáadása a kezdőképernyőhöz

Az alkalmazások vagy kisalkalmazások ikonjai hozzáadhatók a kezdőképernyőhöz.



1. Válasszon ki és tartson lenyomva egy üres helyet a kezdőképernyőn.
 - ▶ A képernyőn megjelenik a felugró menü.
2. Válassza az **Alkalmazás hozzáadása** vagy **Vezérlő hozzáadása** lehetőséget.
 - ▶ Megjelenik az **Alkalmazás/vezérlő hozzáadása** képernyő.



3. Válassza ki és tartsa lenyomva a hozzáadni kívánt alkalmazás vagy kisalkalmazás ikonját.
 - A képernyő a **Kezdőlap testreszabása** (Kezdőképernyő személyre szabása) képernyőre vált.
4. Húzza át az ikont a kívánt helyre.
5. Válassza az **OK** lehetőséget.
 - A képernyő visszatér a kezdőképernyőre.

■ Ikonok mozgatása a kezdőképernyőre

Az ikonok helye módosítható a kezdőképernyőn.



1. Válasszon ki és tartson lenyomva egy ikont.
 - ▶ A képernyő a **Kezdőlap testreszabása** (Kezdőképernyő személyre szabása) képernyőre vált.
2. Húzza át az ikont a kívánt helyre.
3. Válassza az **OK** lehetőséget.
 - ▶ A képernyő visszatér a kezdőképernyőre.

▶▶ Ikonok mozgatása a kezdőképernyőre

A **Telefon**, **Info**, **Audió**, **Beállítások** és **Navigáció** * ikonok is ugyanezzel a módszerrel mozgathatók.

■ Ikonok törlése a kezdőképernyőn

A kezdőképernyőn lévő ikonok törölhetők.



1. Válasszon ki és tartson lenyomva egy ikont.
 - ▶ A képernyő a **Kezdőlap testreszabása** (Kezdőképernyő személyre szabása) képernyőre vált.
2. Húzza át a törölni kívánt ikont a lomtár ikonra.
 - ▶ Az ikon eltűnik.
3. Válassza az **OK** lehetőséget.
 - ▶ A képernyő visszatér a kezdőképernyőre.

▶ Ikonok törlése a kezdőképernyőn

A **Telefon**, **Info**, **Audió**, **Beállítások** és **Navigáció** * ikon nem törölhető.

Az alkalmazások vagy kisalkalmazások nem törölődnek az ikon kezdőképernyőn való törlésével.

* Nem áll rendelkezésre minden modellen

■ A kezdőképernyő háttérképének módosítása

A kezdőképernyő háttérképe módosítható.

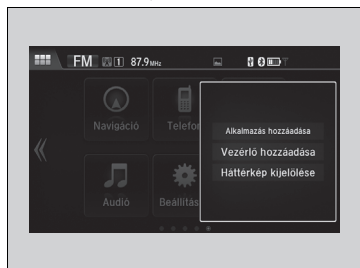

1. Válasszon ki és tartson lenyomva egy üres helyet a kezdőképernyőn.
 - A képernyőn megjelenik a felugró menü.
2. Válassza a **Háttérkép kiválasztása** lehetőséget.
 - A képernyőn megjelenik a felugró menü.



3. Válassza ki a háttérképek kiválasztásához használt alkalmazást.
4. Válassza ki a módosítani kívánt háttérképet.
5. Válassza a **Háttérkép beállítása** lehetőséget.
 - Miután a háttérkép módosult, a képernyő visszatér a kezdőképernyőre.



Állapotterület



Húzza át ujját a képernyő felső részén.

► Megjelenik az állapotterület.

Válasszon ki egy elemet, és tekintse meg annak részleteit.

Válassza a  lehetőséget vagy húzza fel a  ikont a terület bezárásához.

A képernyő kezelőfelületének módosítása

A képernyő kezelőfelületének dizájnya módosítható.



1. Nyomja meg a  gombot.
2. Válassza a **Beállítások** lehetőséget.
3. Válassza a **Rendszer** lehetőséget.
4. Válassza az **Egyéb** fület.
5. Válassza a **Kezelőfelület változtatása** lehetőséget.
6. A képernyőn megerősítő üzenet jelenik meg. Válassza az **Igen** lehetőséget.

A képernyő kezelőfelületének módosítása

A kezelőfelület dizájnjának módosítása után újra kell indítani a rendszert. Várjon pár pillanatot, amíg a rendszer elindul.

Az audió/információs képernyőn módosíthatja a háttérképet.

➤ **Háttérkép beállítása** 248. o.

Ha módosítja a képernyőfelületet, bizonyos beállításelemek módosulnak.

➤ **Testre szabható funkciók** 299. o.

Alkalmazások bezárása

Bezárhatja a háttérben futó alkalmazásokat.

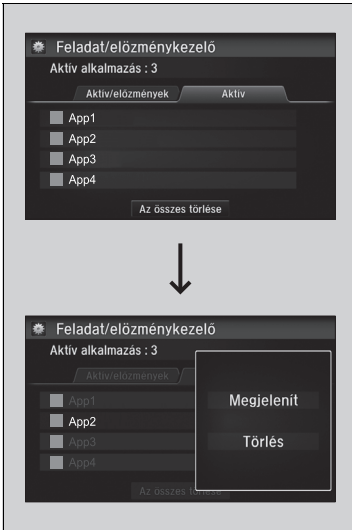

1. Tartsa lenyomva a  gombot.
2. Válassza az **Aktív** fület.
 - ▶ Ha az **Aktív/előzmények** fület választja, egyszerre zárhatja be a pillanatnyilag futó alkalmazásokat és törölheti a tevékenységnaplót.
3. Válassza ki a bezárni kívánt alkalmazást.
4. Válassza a **Törlés** lehetőséget.
 - ▶ A kijelző visszatér az alkalmazáslistára.

Alkalmazások bezárása

Ha a háttérben megnyitva hagyja a használt alkalmazásokat, előfordulhat, hogy egyes alkalmazások nem működnek megfelelően következő megnyitásukkor. Ilyen esetben zárja be a nem használt alkalmazásokat.

A rendszer összes alkalmazásának bezárásához válassza **Az összes törlése**, majd az **Igen** lehetőséget.

A hangzás állítása

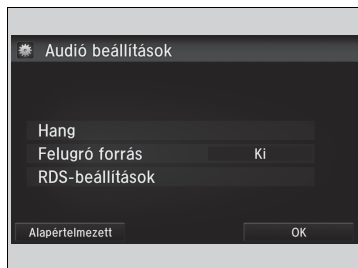

1. Nyomja meg a  gombot.
2. Válassza a **Beállítások** lehetőséget.
3. Válassza az **Audió** lehetőséget.
4. Válassza a **Hang** lehetőséget.

Válasszon ki egy fület a következő lehetőségek közül:

MÉLY, MAGAS, HANGERŐ, EGYENSÚLY, Seb. hangerőkiegyen. (SVC)

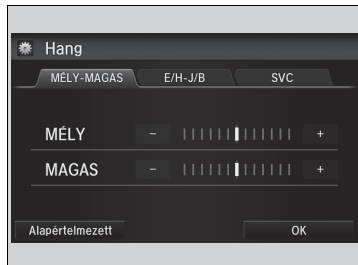

▶▶ A hangzás állítása

Az SVC négy üzemmódja: **Off, Low, Mid** és **High**. Az SVC funkció a gépkocsisebesség alapján állítja be a hangerőszintet. Ha gyorsabban hajt, nő a hangerő. Ha lassabban hajt, csökken a hangerő.

Kijelzőbeállítás

Módosíthatja az audió/információs képernyő fényerejét vagy színtémáját.

A képernyő fényerősségének módosítása

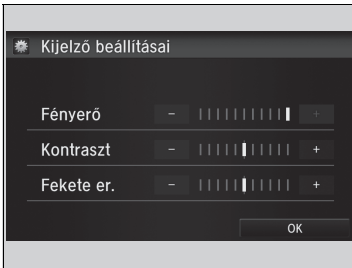

1. Nyomja meg a  gombot.
2. Válassza a **Beállítások** lehetőséget.
3. Válassza a **Rendszer** lehetőséget.
4. Válassza a **Háttérkép beállítása** fület.
5. Válassza a **Kijelző beállításai** lehetőséget.
6. Válassza ki a kívánt beállítást.
7. Válassza az **OK** lehetőséget.

A képernyő színtémájának módosítása

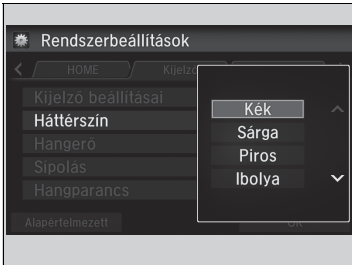

1. Nyomja meg a  gombot.
2. Válassza a **Beállítások** lehetőséget.
3. Válassza a **Rendszer** lehetőséget.
4. Válassza a **Kijelző** fület.
5. Válassza a **Háttérszín** lehetőséget.
6. Válassza ki a kívánt beállítást, majd válassza ki újra.
 - ▶ A képernyőn megerősítő üzenet jelenik meg. A rendszer újraindításához válassza az **Igen** gombot.

▶ A képernyő fényerősségének módosítása

A **Kontraszt** és a **Fekete er.** beállításai is hasonló módon módosíthatók.

▶ A képernyő színtémájának módosítása

Az újraindítás néhány percet vesz igénybe.

Ha az alapértelmezésre állítja a **Rendszer** beállításait, amikor az alapértelmezett színsémában egy színt módosít, a rendszer újraindul.

▶ **Testre szabható funkciók** 299. o.

Audioforrás kiválasztása

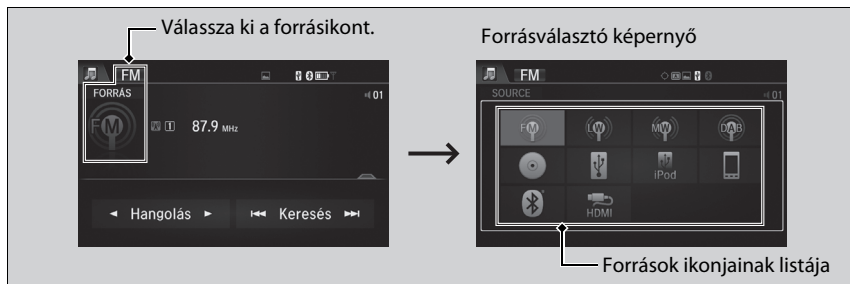

Érintse meg a jelenlegi forrás ikonját, majd a források ikonok listájából válassza ki a kívánt audioforrás ikonját.

Manuális működtetésre vonatkozó korlátozások

Bizonyos manuális funkciók le vannak tiltva vagy nem működnek, amikor a gépkocsi mozgásban van.

A szűrőn megjelenő opciók nem választhatók ki, míg meg nem áll a gépkocsival.

Audioforrás kiválasztása

Ha előre telepített audioalkalmazásokat indít el, a képernyő bal felső sarkában megjelenik az **AUDIO Apps** jel. Ezek az előre telepített alkalmazások nem jelennek meg a forrásválasztó képernyőn.

Ezeket az audioalkalmazásokat az **Alkalmazás-/Wvezerlőlista** képernyőről indíthatja el.

AM/FM rádió lejátszása

The diagram illustrates the controls and screen elements of an AM/FM radio. It shows a physical control panel on the left and a digital display screen on the right. The screen displays the current frequency (103.5 MHz), temperature (23°C), and time (12:34). The control panel includes a power button, volume buttons, a menu button, a back button, and tuning buttons. The screen shows a source selection menu with options for 'Hangolás' (Tuning) and 'Keresés' (Search).

(Be-/kikapcsoló) gomb
Nyomja meg az audiorendszer be- vagy kikapcsolásához.

VOL (Hangerő) gombok
Nyomja meg a hangerő beállításához.

(Menü) gomb
Nyomja meg a menüpontok megjelenítéséhez.

(Vissza) gomb
Nyomja meg az előző képernyőre való visszatéréshez.

Hangolás ikonjai
Válassza a ◀ vagy ▶ gombot a rádiófrekvencia hangolásához.

Intelligens többfunkciós kijelző

Audió/Információs képernyő

Megnyitás/Bezárás ikon¹
A részletes információkat jeleníti meg/rejti el.

Keresés ikonok
Válassza a ◀◀ vagy ▶▶ gombot az erősen hallható állomások keresésére a kiválasztott sávban.

*1:Előfordulhat, hogy egyes listák nem jelennek meg, vagy egyik lista sem jelenik meg.

Előbeállított memória

Állomás tárolásához:

1. Hangolja be a kívánt állomást.
2. Nyomja meg a  gombot.
3. Válassza az **Előre beállított mentése** lehetőséget.
4. Válassza ki azt az előbeállított számot, amelyre az állomást menteni kívánja.

Előbeállított memória

A kijelzőn megjelenő **ST** jelzés sztereó FM sugárzásra utal. Sztereó hangzás középhullámon nem érhető el.

Audió üzemmód átváltása

Nyomja meg a kormánykeréken található **SOURCE** gombot, vagy válassza a **FORRÁS** lehetőséget a képernyőn.

 **Audio-távvezérlők** 213. o.

Üzemmodot az **Audió menü** képernyőn lévő **Forrásváltás** lehetőséggel válthat.

6 AM és 12 FM-állomást tárolhat az előbeállított memóriában.

Állomáslista

A kiválasztott sáv legerősebben fogható állomásait listázza.

1. Nyomja meg a  gombot.
2. Válassza az **Állomáslista** lehetőséget.
3. Válassza ki az állomást.

Manuális frissítés

Bármikor frissítheti az elérhető állomások listáját.

1. Nyomja meg a  gombot.
2. Válassza az **Állomáslista** lehetőséget.
3. Válassza a **Frissítési lista** lehetőséget.

■ Scan

A készülék 10 másodperces részleteket ad le a kiválasztott sáv legerősebben fogható állomásainak műsorából.

1. Nyomja meg a  gombot.
2. Válassza a **Scan** lehetőséget.

A keresés kikapcsolásához válassza a **Keresés megszakítása** lehetőséget.

■ RDS - Rádió adatszolgáltató rendszer

Szöveges adatinformációkat nyújt a kiválasztott, RDS-funkcióval együttműködő FM-állomáshoz kapcsolódóan.

■ RDS-állomás keresése az állomáslistán

1. FM-állomás hallgatása közben nyomja meg a  gombot.
2. Válassza a **Állomáslista** lehetőséget.
3. Válassza ki az állomást.

■ Manuális frissítés

Bármikor frissítheti az elérhető állomások listáját.

1. FM-állomás hallgatása közben nyomja meg a  gombot.
2. Válassza a **Állomáslista** lehetőséget.
3. Válassza a **Frissítési lista** lehetőséget.

⌘ RDS - Rádió adatszolgáltató rendszer

Az RDS funkcióval együttműködő FM állomás kiválasztásakor az RDS funkció automatikusan bekapcsol, a frekvencia-kijelzés pedig az állomás nevére vált. Ha azonban az adott állomás jele elgyengül, a kijelzés az állomás neve helyett a frekvenciát jeleníti meg.

■ Rádiós szöveg

A kiválasztott RDS állomás rádiósszöveg-információit jeleníti meg.

1. Nyomja meg a  gombot.
2. Válassza a **Rádiós szöveg** lehetőséget.

■ Scan

A készülék 10 másodperces részleteket ad le a kiválasztott sáv legerősebben fogható állomásainak műsorából.

1. Nyomja meg a  gombot.
 2. Válassza a **Scan** lehetőséget.
- A keresés kikapcsolásához válassza a **Keresés megszakítása** lehetőséget.

DAB (Digitális műsorszórás) lejátszása *

The diagram illustrates the DAB playback interface on a car stereo. It features a main display screen and a control panel on the left. The main screen shows the DAB logo, a frequency display (represented by a bar of 'W's), and the time 12:34. The control panel includes buttons for power, volume, menu, and back, as well as a touch-sensitive area for frequency selection. The main screen also displays playback information such as 'DAB', 'FORRÁS', 'AAA', 'BBB', and 'bbb', along with a 'Sug. fr.' (Suggested frequency) and 'Szolg.' (Service) button.

Intelligens többfunkciós kijelző

(Be-/kikapcsoló) gomb
Nyomja meg az audiorendszer be- vagy kikapcsolásához.

VOL (Hangerő) gombok
Nyomja meg a hangerő beállításához.

(Menü) gomb
Nyomja meg a menüpontok megjelenítéséhez.

(Vissza) gomb
Nyomja meg az előző képernyőre való visszatéréshez.

Együttesek ikonjai
Válassza a ◀◀ vagy ▶▶ lehetőséget a frekvencia hangolásához.

Audió/Információs képernyő

Megnyitás/Bezárás ikon¹
A részletes információkat jeleníti meg/rejti el.

Szolgáltatás ikonok
Válassza a ◀◀ vagy ▶▶ gombot az erősen hallható állomások keresésére a kiválasztott sávban.

*1: Előfordulhat, hogy egyes listák nem jelennek meg, vagy egyik lista sem jelenik meg.

* Nem áll rendelkezésre minden modellen

Előbeállított memória

Állomás tárolásához:

1. Hangolja be a kívánt állomást.
2. Nyomja meg a  gombot.
3. Válassza az **Előre beállított mentése** lehetőséget.
4. Válassza ki azt az előbeállított számot, amelyre az állomást menteni kívánja.

Együttesek listája

A legerősebben fogható állomások listázása.

1. Nyomja meg a  gombot.
2. Válassza ki a **Sugárzási vivőfrekvencia lista** lehetőséget.
3. Válassza ki az állomást.

Manuális frissítés

Bármikor frissítheti az elérhető állomások listáját.

1. Nyomja meg a  gombot.
2. Válassza ki a **Sugárzási vivőfrekvencia lista** lehetőséget.
3. Válassza a **Frissítési lista** lehetőséget.

Scan

A készülék 10 másodperces részleteket ad le a kiválasztott sáv legerősebben fogható állomásainak műsorából.

1. Nyomja meg a  gombot.
 2. Válassza a **Scan** lehetőséget.
 3. Válassza a **Sugárzási frekvencia keresése** vagy a **Keresési szolgáltatás** lehetőséget.
- A keresés kikapcsolásához válassza a **Keresés megszakítása** lehetőséget.

DAB (Digitális műsorszórás) lejátszása *

Audió üzemmód átváltása

Nyomja meg a kormánykeréken található **SOURCE** gombot, vagy válassza a **FORRÁS** lehetőséget a képernyőn.

 **Audio-távvezérlők** 213. o.

Üzemmódot az **Audió menü** képernyőn lévő **Forrásváltás** lehetőséggel válthat.

12 DAB-állomást tárolhat az előbeállított memóriában.

■ Rádiós szöveg

A kiválasztott DAB-állomás rádiósszöveg-információit jeleníti meg.

1. Nyomja meg a  gombot.
2. Válassza a **Rádiós szöveg** lehetőséget.

Navigációs rendszerrel rendelkező típusok

CD lemez lejátszása

A rendszer audió lemezek, valamint írható és újraírható CD lemezekre írt MP3, WMA vagy AAC^{*1} formátumú fájlok lejátszására alkalmas. A CD betöltését követően válassza ki a CD üzemmódot.

Intelligens többfunkciós kijelző

Audió/Információs képernyő

Megnyitás/Bezárás ikon^{*2}
A részletes információkat jeleníti meg/rejti el.

Zenészámkonok
Zenészámváltáshoz (MP3, WMA vagy AAC formátumú fájlok) válassza a **◀◀** vagy a **▶▶** lehetőséget.
Válassza ki és tartsa lenyomva a zenészámon belüli gyors mozgáshoz.

(Be-/kikapcsoló) gomb
Nyomja meg az audiorendszer be- vagy kikapcsolásához.

VOL (Hangerő) gombok
Nyomja meg a hangerő beállításához.

(Menü) gomb
Nyomja meg a menüpontok megjelenítéséhez.

(Vissza) gomb
Nyomja meg az előző képernyőre való visszatéréshez.

(Kiadás/Bezárás) gomb
CD kiadásához nyomja meg ezt a gombot.

Mappaikonok
Válassza a **▶** elemet a következő mappára, illetve a **◀** elemet az előző mappa elejére való ugráshoz az MP3, WMA vagy AAC mappákban.

*1: A lejátszó kizárólag iTunes szoftverrel rögzített AAC formátumú fájlok lejátszására alkalmas.

*2: Előfordulhat, hogy egyes listák nem jelennek meg, vagy egyik lista sem jelenik meg.

Fájl kiválasztása zenekeresési listájából (MP3/WMA/AAC)

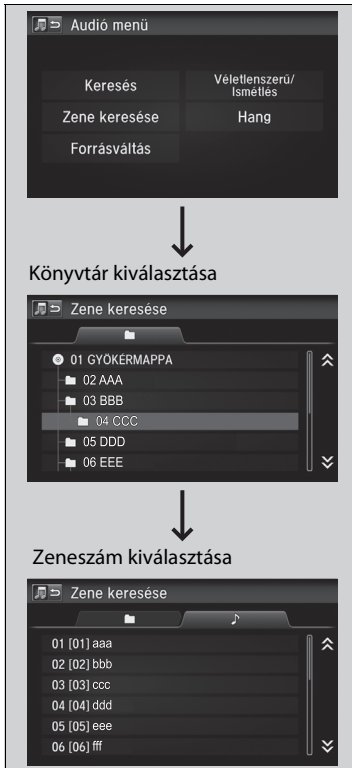

1. Nyomja meg a  gombot, majd válassza a **Zene keresése** lehetőséget.

2. Válasszon mappát.

3. Válasszon zeneszámot.

CD lemez lejátszása

Megjegyzés

Ne használjon ragasztott címkés CD lemezeket. A címke a CD lemez lejátszóba való beszorulását eredményezheti.

A digitális jogvédelemmel (DRM) ellátott WMA-fájlokat a készülék nem játssza le.

Az audiorendszer a **Nem lejátszható fájl** üzenetet jeleníti meg, majd a következő fájlra ugrik.

Szöveg formátumú adatok a következő körülmények között jelennek meg a kijelzőn:

- Amikor új könyvtárat, fájlt vagy zeneszámot választ ki.
- Amikor CD-re változtatja az audio üzemmódot.
- CD behelyezésekor.

Ha kiadhatja a lemezt, de nem veszi ki a CD-nyílásból, néhány másodperc elteltével a lejátszó visszahúzza.

Lejátszási mód kiválasztása

Zeneszám vagy fájl lejátszása közben is válthat a behallgatásos, az ismétlődő és a véletlenszerű lejátszási mód között.

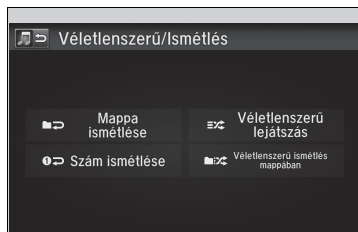

A Véletlenszerű/Ismétlés lehetőség van kiválasztva.

1. Nyomja meg a  gombot.
2. Válassza a **Scan** vagy **Véletlenszerű/Ismétlés** lehetőséget.
3. Válasszon üzemmódot.

Aktív lejátszási mód kikapcsolása

1. Nyomja meg a  gombot.
2. Válassza ki a kikapcsolni kívánt üzemmódot.

Lejátszási mód kiválasztása

Lejátszási mód menüpontjai

Scan

Mappák beolvasása (MP3/WMA/AAC): 10 másodperces részeket játszik le az összes főmappa első fájljából.

Számok beolvasása: 10 másodperces bemutató a CD lemezen található összes számból (MP3, WMA vagy AAC-fájlok esetén a kiválasztott könyvtár összes fájljából).

Véletlenszerű/Ismétlés

Mappa ismétlése (MP3/WMA/AAC): az adott könyvtárban található összes fájl ismétli.

Szám ismétlése: Megismétli az éppen lejátszott zeneszámot/fájlt.

Véletlenszerű ismétlés mappában (MP3/WMA/AAC): a könyvtárban található összes fájl lejátszása véletlenszerű sorrendben.

Véletlenszerű lejátszás: az összes zeneszámot/fájlt lejátszása véletlenszerű sorrendben.

Lejátszás iPod készülékről

A dokkolócsatlakozóval csatlakoztassa iPod készülékét az USB-csatlakozóhoz, majd válassza ki az iPod üzemmódot.

▶ **USB-csatlakozó(k)** 209. o.

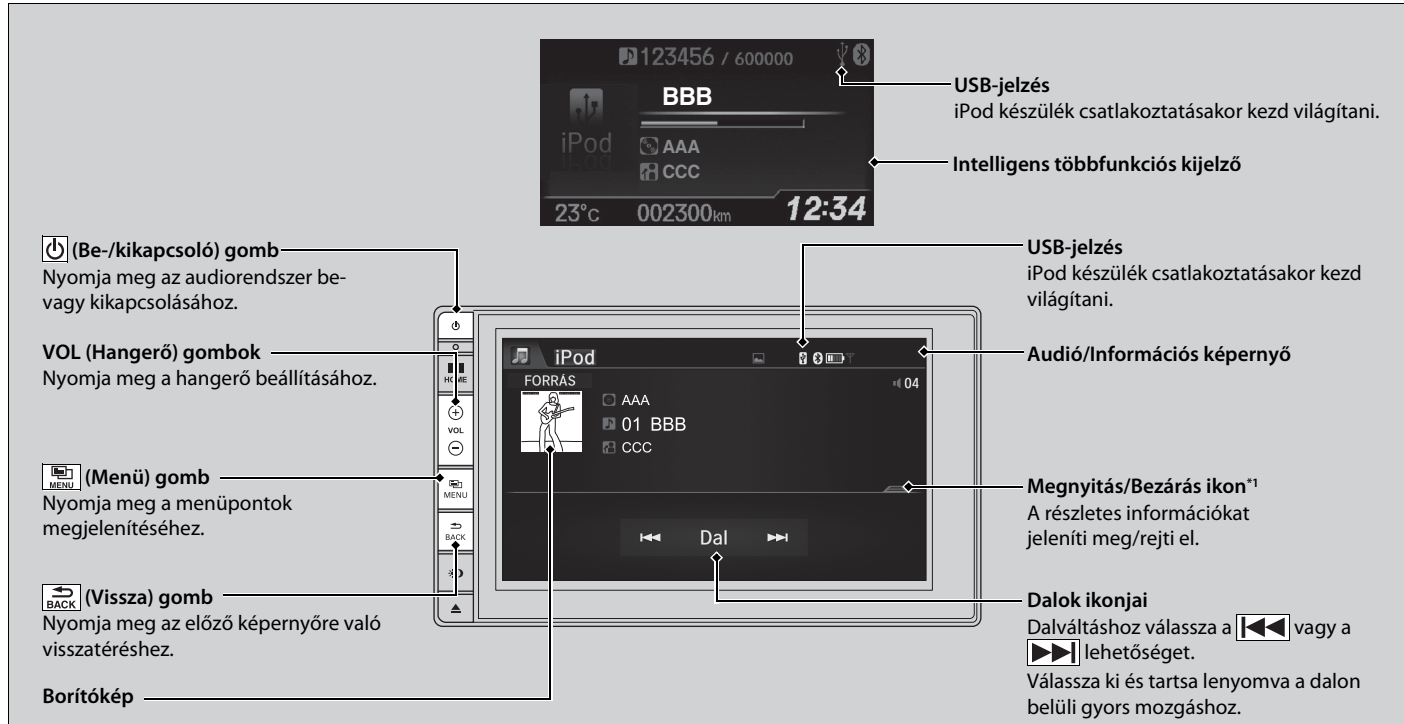

*1:Előfordulhat, hogy egyes listák nem jelennek meg, vagy egyik lista sem jelenik meg.

Dal kiválasztása a zenekeresési listáról

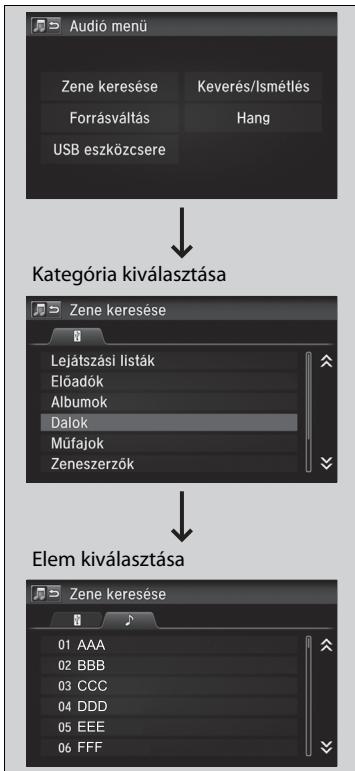

1. Nyomja meg a  gombot, majd válassza a **Zene keresése** lehetőséget.

2. Válassza ki a menü elemeit.

Lejátszás iPod készülékről

Az elérhető működési funkciók típusától és kivitelétől függően változhatnak. Előfordulhat, hogy néhány funkció nem elérhető a gépkocsi audiorendszerében.

Amennyiben problémák merülnek fel, az audió/információs képernyőn hibaüzenet jelenhet meg.

 **iPod/USB flash meghajtó** 291. o.

Ha az audiorendszerhez csatlakoztatott iPhone/iPod készülékén lévő zenelejátszó alkalmazást használja, előfordulhat, hogy nem tudja ugyanazt az alkalmazást működtetni az audió/információs képernyőről. Szükség esetén csatlakoztassa vissza az eszközt.

Másik USB-eszközre váltáshoz válassza az **Audió menü** képernyőn lévő **USB-eszköz csere** lehetőséget.

Lejátszási mód kiválasztása

Fájlok lejátszása közben is beállíthatja az ismétlést vagy a véletlenszerű lejátszást.

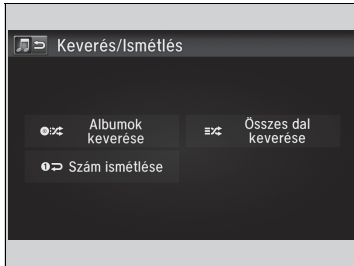

1. Nyomja meg a  gombot.
2. Válassza ki a **Keverés/Ismétlés** lehetőséget.
3. Válasszon üzemmódot.

■ Aktív lejátszási mód kikapcsolása

1. Nyomja meg a  gombot.
2. Válassza ki a kikapcsolni kívánt üzemmódot.

▶▶ Lejátszási mód kiválasztása

Lejátszási mód menüpontjai

Albumok keverése: A kiválasztott lista (lejátszási listák, előadók, albumok, zeneszámok, előadások, műfajok, zeneszerzők és hangoskönyvek) valamennyi rendelkezésre álló albumát lejátszza, véletlenszerű sorrendben.

Összes dal keverése: A kiválasztott lista (lejátszási listák, előadók, albumok, zeneszámok, előadások, műfajok, zeneszerzők és hangoskönyvek) valamennyi rendelkezésre álló fájlját lejátszza, véletlenszerű sorrendben.

Szám ismétlése: megismétli az éppen lejátszott zeneszámot.

Lejátszás USB flash meghajtóról

Az audiorendszer USB flash meghajtón tárolt MP3, WMA, AAC*¹ vagy WAV formátumú audio- és videofájlok beolvasására és lejátszására alkalmas.

Csatlakoztassa az USB flash meghajtót az USB-csatlakozóhoz, majd válassza ki az USB üzemmódot.

📁 **USB-csatlakozó(k)** 209. o.

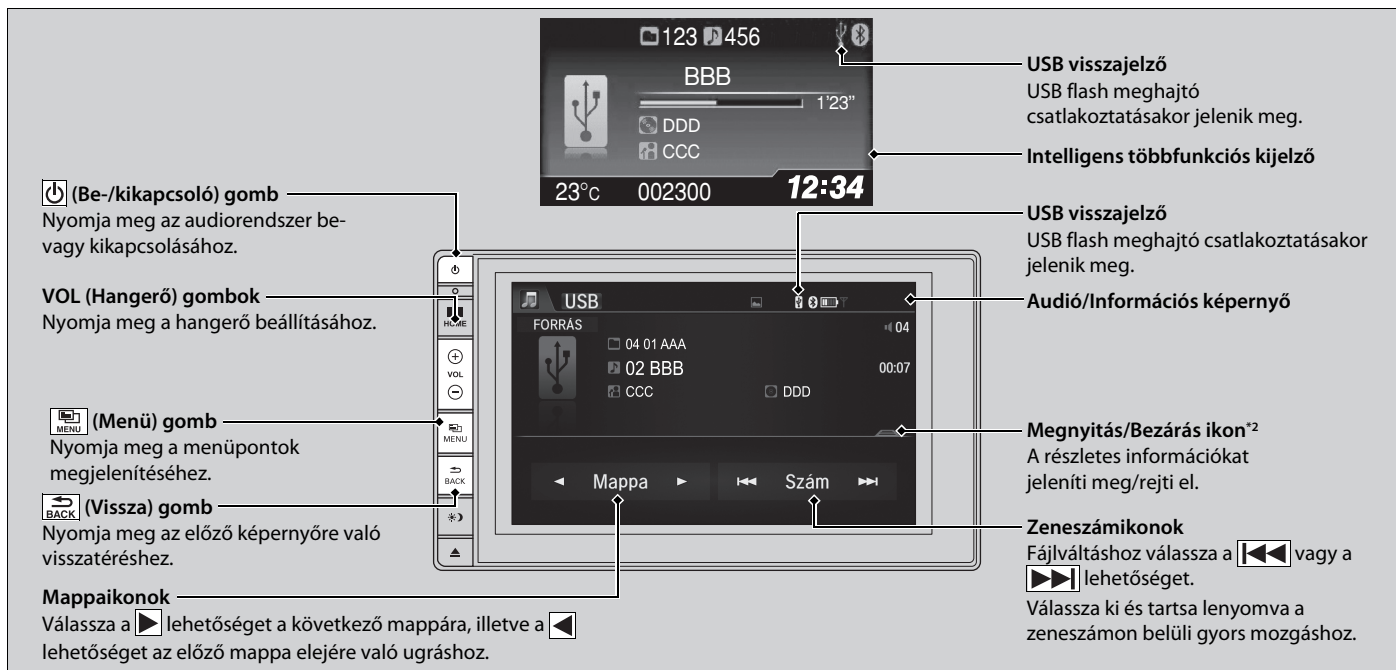

*1: A lejátszó kizárólag iTunes szoftverrel rögzített AAC formátumú fájlok lejátszására alkalmas.

*2: Előfordulhat, hogy egyes listák nem jelennek meg, vagy egyik lista sem jelenik meg.

Fájl kiválasztása a zenekeresési listáról

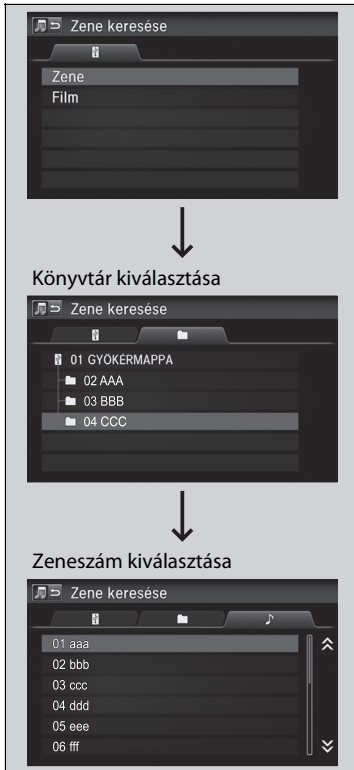

1. Nyomja meg a  gombot, majd válassza a **Zene keresése** lehetőséget.
2. Válassza ki a **Zene** vagy **Film** lehetőséget.

3. Válasszon mappát.

4. Válasszon zeneszámot.

▶▶ Lejátszás USB flash meghajtóról

A készülékkel kompatibilis USB flash meghajtókat használjon.

▶ **Általános információk az audiorendszeréről**
294. o.

A digitális jogvédelemmel (DRM) ellátott WMA-fájlokat a készülék nem játssza le.

Az audiorendszer a **Nem lejátszható fájl** üzenetet jeleníti meg, majd a következő fájlra ugrik.

Amennyiben problémák merülnek fel, az audió/információs képernyőn hibaüzenet jelenhet meg.

▶ **iPod/USB flash meghajtó** 291. o.

Másik USB-eszközre váltáshoz válassza az **Audió menü** képernyőn lévő **USB-eszköz csere** lehetőséget.

Lejátszási mód kiválasztása

Fájl lejátszása közben is válthat a belehallgatásos, az ismétlődő és a véletlenszerű lejátszási mód között.

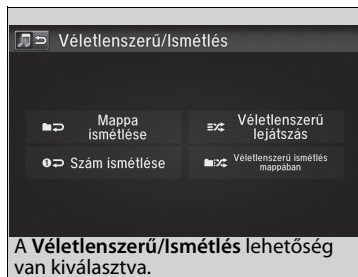

1. Nyomja meg a  gombot.
2. Válassza a **Scan** vagy **Véletlenszerű/Ismétlés** lehetőséget.
3. Válasszon üzemmódot.

Aktív lejátszási mód kikapcsolása

1. Nyomja meg a  gombot.
2. Válassza ki a kikapcsolni kívánt üzemmódot.

Lejátszási mód kiválasztása

Lejátszási mód menüpontjai

Scan

Mappa beolvasása: 10 másodperces részeket játszik le az összes főmappa első fájljából.

Szám beolvasása (Scan Movies^{*1} (Filmelek beolvasása)): 10 másodperces részeket játszik le az aktuális mappában lévő összes fájlból.

Véletlenszerű/Ismétlés

Mappa ismétlése: az adott könyvtárban található összes fájl ismétli.

Számok ismétlése (Repeat Movies^{*1} (Filmelek ismétlése)): Megismétli az éppen lejátszott fájlt.

Véletlenszerű ismétlés mappában: a könyvtárban található összes fájl lejátszása véletlenszerű sorrendben.

Összes véletlen lejátszás (Az összes film véletlenszerű lejátszása^{*1}): az összes fájl lejátszása véletlenszerű sorrendben.

Videofájl lejátszásakor:

Lejátszás/Szün.: Válassza egy fájl lejátszásához vagy folytatásához.

Stop: Válassza egy fájl lejátszásának megállításához.

*1: Videofájl lejátszásakor

Bluetooth® audió lejátszása

Az audiorendszer lehetővé teszi a zenehallgatást *Bluetooth* kompatibilis telefonról. A funkció akkor érhető el, amikor a telefont társította, és csatlakoztatta a gépkocsi kihangosító (HFT) rendszerére.

☒ **Telefonbeállítás** 345. o.

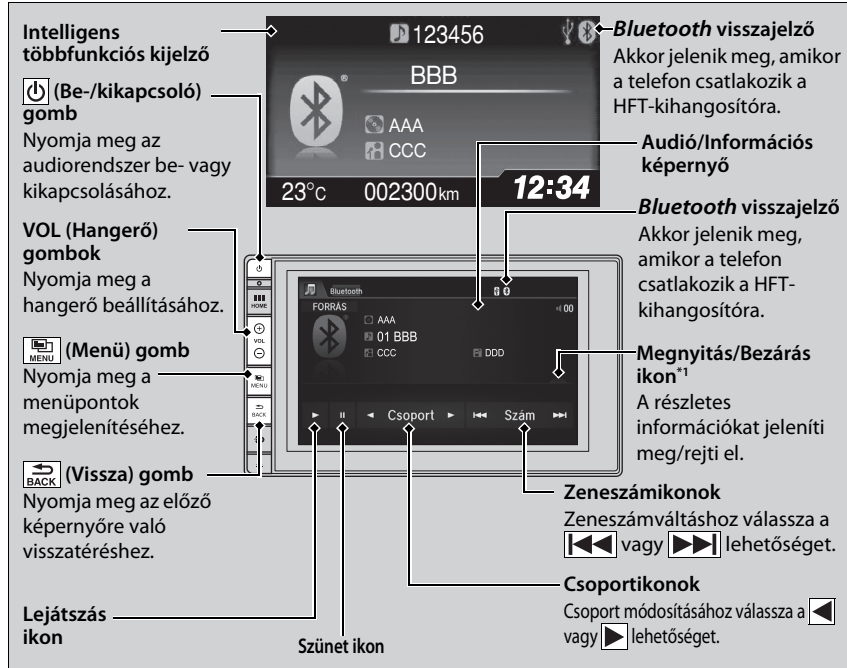

* 1: A csatlakoztatott *Bluetooth*® eszköztől függően előfordulhat, hogy egyes listák nem jelennek meg, vagy egyik lista sem jelenik meg.

▶▶ **Bluetooth®** audió lejátszása

Nem minden, *Bluetooth* funkcióval és adatküldési lehetőségekkel ellátott telefon kompatibilis. Forduljon márkakereskedőjéhez azzal kapcsolatban, hogy telefonja kompatibilis-e.

Bizonyos adateszköz-funkciók használata vezetés közben tilos.

Egyszerre csak egy telefon használható a HFT rendszerrel. Ha kettőnél több társított készülék található a gépkocsiban, az elsőnek megtalált készüléket csatlakoztatja automatikusan a rendszer.

Ha egynél több telefont társít a HFT rendszerhez, előfordulhat, hogy a rendszer működése kis késéssel indul.

Egyes esetekben előfordulhat, hogy az előadó neve, az album vagy a zeneszám címe nem jelenik meg megfelelően.

Előfordulhat, hogy egyes funkciók nem elérhetők bizonyos eszközökön.

Bluetooth® audiofájlok lejátszása

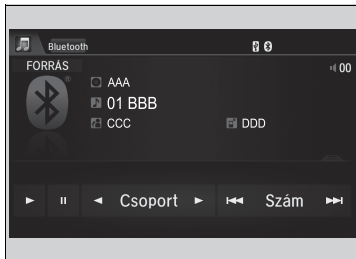

1. Győződjön meg arról, hogy telefonját párosította, és csatlakoztatta a rendszerhez.
▶ **Telefonbeállítás** 345. o.
2. Válassza a **Bluetooth®** Audio üzemmódot.

Ha a rendszer nem ismeri fel a telefont, lehet, hogy már korábban csatlakoztattak egy másik, kihangosítóval használható telefont, amely nem kompatibilis a **Bluetooth®** audiotartalommal.

Fájl szüneteltetése vagy továbbjátszása

Válassza a lejátszás ikont vagy a szünet ikont.

Zene keresése

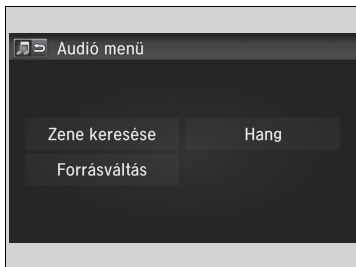

1. Nyomja meg a  gombot.
2. Válassza a **Zene keresése** lehetőséget.
3. Válasszon ki egy keresési kategóriát (pl. albumok).
4. Válasszon ki egy elemet.
▶ A kiválasztott elem lejátszása elindul.

Bluetooth® audiofájlok lejátszása

Audiofájlok lejátszásához esetleg a telefonját kell használnia. Ilyen esetben kövesse a telefongyártó utasításait.

Ha másik üzemmódba vált, a zenelejátszás szünetel a telefonon.

Zene keresése

A csatlakoztatott **Bluetooth®** eszköztől függően előfordulhat, hogy egyes listák nem jelennek meg, vagy egyik lista sem jelenik meg.

Videó lejátszása a HDMI™ segítségével

Az audiorendszer lehetővé teszi, hogy HDMI-kompatibilis eszközről videót játsszon le. Csatlakoztassa az eszközt egy HDMI™-kábellel, majd válassza ki a HDMI™ üzemmódot.

📺 **HDMI™-csatlakozó** * 210. o.

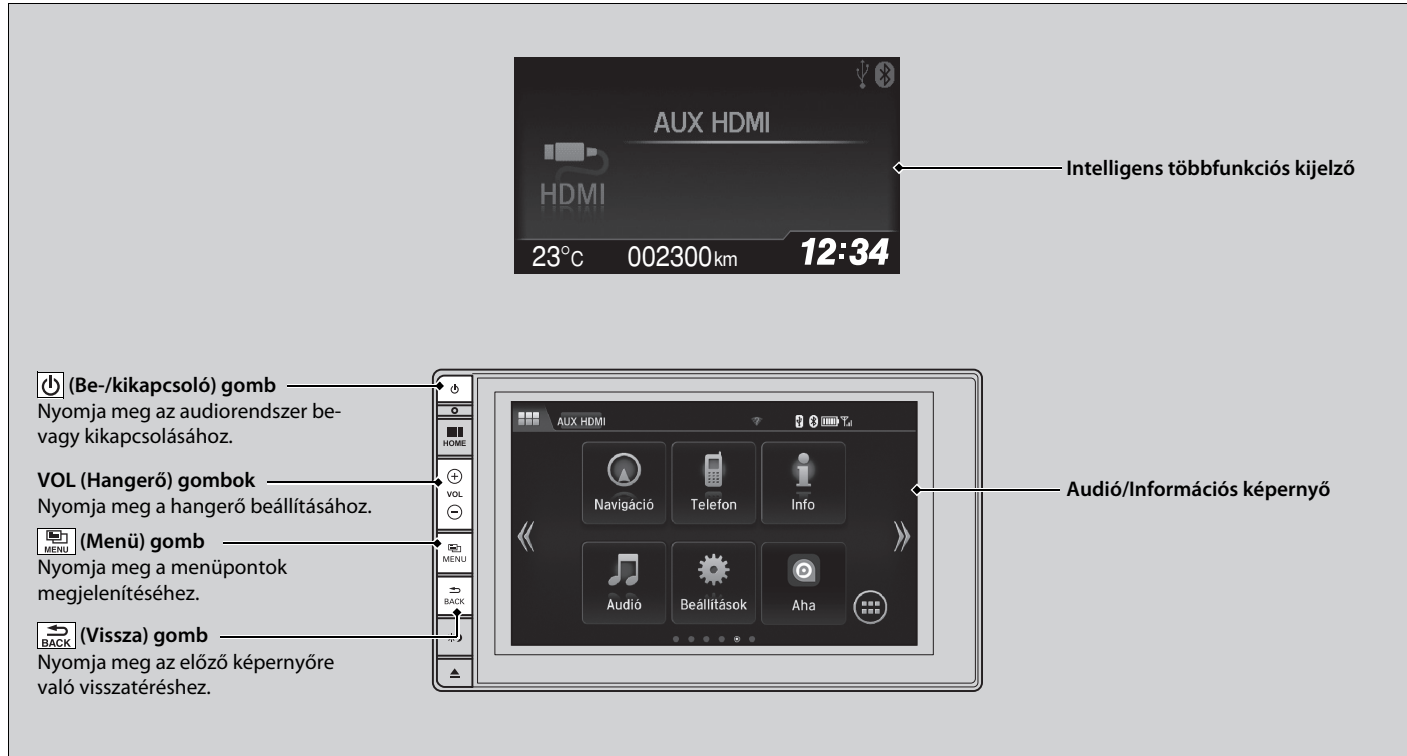

* Nem áll rendelkezésre minden modellen

A képernyőarány módosítása

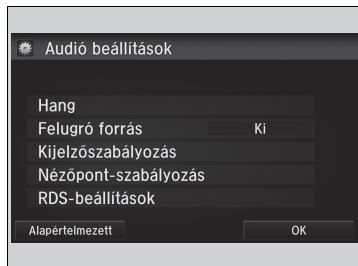

1. Nyomja meg a  gombot.
2. Válassza a **Beállítások** lehetőséget.
3. Válassza az **Audió** lehetőséget.
4. Válassza a **Nézőpont-szabályozás** lehetőséget.
5. Válassza ki a kívánt beállítást.
6. Válassza az **OK** lehetőséget.

▶▶ Videó lejátszása a HDMI™ segítségével

A funkció elérhetősége vezetés közben korlátozott. Videó lejátszásához állítsa le a gépkocsit, és húzza be a rögzítőféket.

Fedélzeti alkalmazások

A Honda Connect tartalmazhat a Honda vagy harmadik fél által készített alkalmazást is. Az alkalmazásokat a Honda App Center (Honda alkalmazásközpont) alkalmazásból lehet telepíteni vagy letölteni. Néhány alkalmazásnak szüksége lehet internetkapcsolatra, melyet Wi-Fi kapcsolatban keresztül létesíthet.

➡ **Wi-Fi csatlakozás** 287. o.

További információért látogasson el az alábbi weboldalra:

<https://ivhs.os.ixonos.com/honda/help>

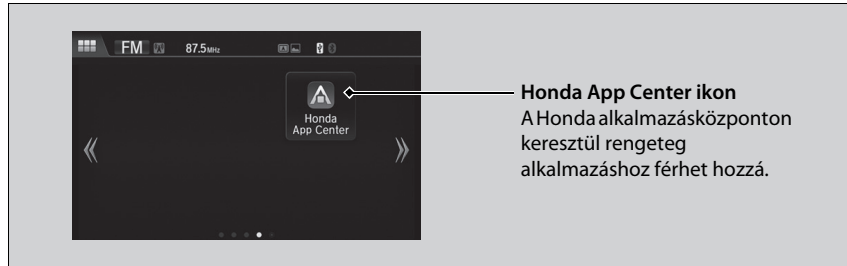

- Az audiorendszer vezetés közbeni használata elvonhatja figyelmét az útról, és balesetet okozhat, amelynek során súlyos, akár halálos sérülést szenvedhet. Csak akkor működtesse a rendszer kezelőszerveit, amikor azt a körülmények lehetővé teszik. **Az eszköz használatával kapcsolatban, mindig tartsa be a helyi törvényeket.**
- A központi egységben található alkalmazásokat bármikor megváltoztathatják. Ez azt jelenti, bizonyos esetekben nem biztos, hogy elérhetők, vagy másképp működhetnek. Az ilyen esetekért a Honda nem vállal semmilyen felelősséget.
- Az eszközön található alkalmazásokat nem kizárólag a Honda készíthette, ezekre a harmadik fél szoftverlicence vonatkozik, és szolgáltatóik egyéb költségeket számolhatnak fel.
- Amennyiben az eszközön található alkalmazásokat mobiltelefonjával használja, a szolgáltató adathasználati és roaming díjakat számolhat fel, és a Honda nem felel az ilyen használatból eredő költségeikért. A Honda azt ajánlja, hogy előzetesen kérjen tanácsot mobilszolgáltatójától.
- Az alkalmazások Honda App Center (Honda alkalmazásközpont) alkalmazásból való letöltése a következő címen található Feltételek hatálya alá esik:

<https://ivhs.os.ixonos.com/honda/help>, és azért a szolgáltató szintén díjakat számolhat fel.

▶▶ Fedélzeti alkalmazások

A Honda App Center (Honda alkalmazásközpont) használata előtt bizonyosodjon meg róla, hogy a GPS egység be van kapcsolva.

➡ **Testre szabható funkciók** 299. o.

Ha meg is változtatja a **Háttérszín** beállítást a **Rendszerbeállítások** képernyőn, az nem lesz hatással a Honda App Center (Honda alkalmazásközpont) képernyőjére.

Okostelefon csatlakoztatása

Az okostelefon néhány alkalmazása megjeleníthető és működtethető az audió/információs kijelzőn, ha a telefon csatlakoztatva van az audiorendszerhez. Telefonja kábellel vagy vezeték nélkül is csatlakoztatható.

➤ **iPhone csatlakoztatása** 286. o.

➤ **Wi-Fi üzemmód (beállítás első alkalommal)** 287. o.

➤ Okostelefon csatlakoztatása

Csak biztonságos helyen parkolva csatlakoztassa a telefonját, illetve használja a megjelenített alkalmazásokat.

Nem minden típusú telefon kompatibilis a rendszerrel. A rendszer nem jeleníti meg a telefonon elérhető összes alkalmazást, és egyes alkalmazásokat előre fel kell telepíteni. Kérdezze a szakszervizt a részletekről.

A *Bluetooth*[®] csatlakozást okostelefonjára kell váltani, ha más elektronikus eszköz is csatlakoztatva van.

➤ **Az aktuálisan párosított készülék módosítása másik készülékre** 346. o.

A következők telefontípusonként eltérők lehetnek:

- Az okostelefon rendszerhez történő csatlakoztatásának módja.
- Képernyőről működtethető alkalmazások.
- Válaszidő/frissítési idő megjelenítése

Nem minden alkalmazás működését támogatja az audiorendszerünk.

Az alkalmazás funkcióival kapcsolatban forduljon az alkalmazás szolgáltatójához.

Ne vonja el a figyelmét a képernyő a gépkocsi használata közben.

Okostelefon-csatlakozás használatához először párosítania kell az okostelefonját az audiorendszerrel a *Bluetooth®* kapcsolaton keresztül.

► **Telefonbeállítás** 345. o.

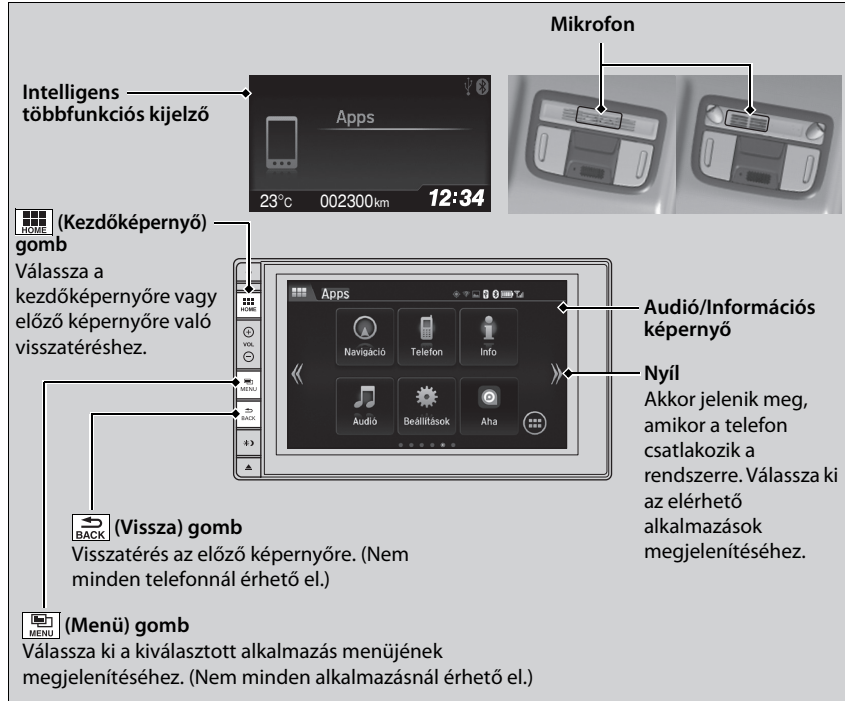

iPhone csatlakoztatása

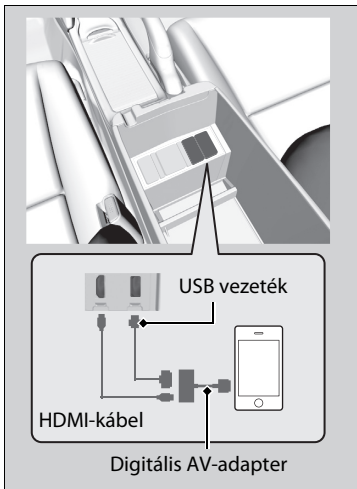

1. Csatlakoztassa a telefont az audiorendszerhez *Bluetooth*[®] kapcsolaton keresztül.

▶ **Telefonbeállítás** 345. o.

2. Csatlakoztassa a digitális AV-adaptert a HDMI[™] jack csatlakozójához.

3. Csatlakoztassa a digitális AV-adaptert az iPhone készülékhez.

▶ Várja meg, amíg a kezdőképernyőn megjelenik egy nyíl.

4. Válassza ki a nyilat az okostelefonon elérhető alkalmazások audió/információs kijelzőn történő megjelenítéséhez.

▶ Előfordulhat, hogy egyes alkalmazásokat a telefonról kell használnia.

5. Válassza ki az alkalmazást, amelyet az audió/információs képernyőről kíván működtetni.

▶ Az előző képernyőre való visszalépéshez nyomja meg a  gombot.

iPhone csatlakoztatása

Először győződjön meg arról, hogy csatlakoztatta a digitális AV-adaptert a HDMI[™] jack csatlakozójához. Ellenkező esetben előfordulhat, hogy az okostelefon-csatlakozás nem működik megfelelően.

Telefonja töltéséhez az USB jack csatlakozójához is csatlakoztassa telefonját.

Az AV-adapter és a HDMI[™]-kábel megvásárlásával kapcsolatban kérje márkakereskedő segítségét.

Wi-Fi csatlakozás

A Wi-Fi-n keresztül csatlakoztathatja a kijelzős audiorendszert az internethez, így weboldalakat böngészhet, illetve online szolgáltatásokat vehet igénybe az audió/információs képernyőn. Ha a mobiltelefon hotspot funkcióval is rendelkezik, a rendszer használhatja a telefon internetmegosztó funkcióját. A beállításhoz kövesse az alábbi lépéseket.

Wi-Fi üzemmód (beállítás első alkalommal)

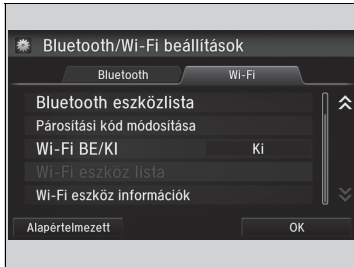

1. Nyomja meg a  gombot.
2. Válassza a **Beállítások** lehetőséget.
3. Válassza a **Bluetooth / Wi-Fi** lehetőséget.
4. Válassza a **Wi-Fi** fület.
5. Válassza a **Wi-Fi BE/KI**, majd az **On (Be)** lehetőséget.
6. Válassza a **Wi-Fi eszköz lista** lehetőséget.
 - ▶ Győződjön meg arról, hogy a telefon Wi-Fi-beállításokhozáférési pont (internetmegosztás) üzemmódban van.
 - ▶ Válassza ki azt a telefont, amelyhez csatlakoztatni kívánja a rendszert.
 - ▶ Ha nem találja a listában azt a telefont, amelyhez csatlakozni kíván, válassza a **Scan** lehetőséget.

Wi-Fi üzemmód (beállítás első alkalommal)

A beállítási eljárás csak akkor hajtható végre, ha a gépkocsi áll. Parkoljon le biztonságos helyen, és állítsa az audiorendszert Wi-Fi üzemmódba.

Egyes telefonszolgáltatók díjat számolhatnak fel az internetmegosztásért. Ellenőrizze a telefon-előfizetési csomagját.

Ellenőrizze a telefon kézikönyvében, hogy telefonja rendelkezik-e Wi-Fi csatlakozással.

A **Wi-Fi eszköz lista** oldalon lévő  ikonnal ellenőrizheti, hogy a Wi-Fi kapcsolat be van-e kapcsolva, vagy nincs. Ezen a képernyőn az átviteli sebesség és egyéb adatok jelennek meg.

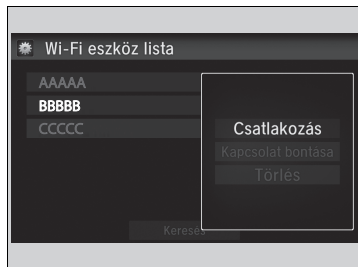

7. Válassza a **Csatlakozás** lehetőséget.
 - ▶ Adja meg a telefonhoz tartozó jelszót, majd válassza a **Kész** lehetőséget.
 - ▶ Ha nem tudja megadni a jelszót a megjelenített billentyűzettel, módosítsa a billentyűzetet olyanra az Android beállításból, amellyel meg tudja adni azt.
▶ **Testre szabható funkciók** 299. o.
 - ▶ Amikor a csatlakozás sikeres, a  ikon jelenik meg a listán.
8. A kezdőképernyőre való visszatéréshez nyomja meg a  gombot.

Wi-Fi üzemmód (a kezdeti beállítás elvégzése után)

Győződjön meg arról, hogy a telefon Wi-Fi-beállítása hozzáférési pont (internetmegosztás) üzemmódban van.

Wi-Fi üzemmód (a kezdeti beállítás elvégzése után)

iPhone felhasználók

A telefon újraindítása után előfordulhat, hogy újra el kell végeznie a Wi-Fi-csatlakozás kezdeti beállítását.

Siri Eyes Free

Sirihez a kormánykeréken lévő  (Beszéd) gomb megnyomását követően beszélhet, ha iPhone készüléke társítva van a telefonkihangsó (HFT) rendszerhez.

➤ **Telefonbeállítás** 345. o.

A Siri Eyes Free használata

 (Hívásmegszakítás/Vissza) gomb

Nyomja meg a Siri kikapcsolásához.

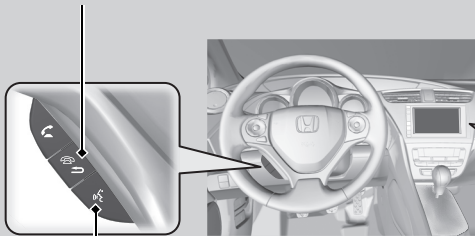

 (Beszéd) gomb

Tartsa lenyomva, amíg a kijelzőn az alábbiakat nem látja.

Akkor jelenik meg, ha Siri Eyes Free opcióban van aktiválva a Siri

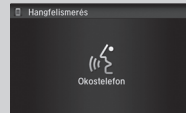

A Siri Eyes Free használata közben:
A kijelző nem változik. Nem jelenik meg visszajelzés vagy parancs.

▶▶ Siri Eyes Free

A Siri az Apple Inc. védjegye.

Látogasson el az Apple Inc. honlapjára a Siri alkalmazáshoz elérhető funkciókkal kapcsolatban.

Javasoljuk, hogy vezetés közben a Siri helyett a Siri Eyes Free alkalmazást használja.

▶▶ A Siri Eyes Free használata

Egyes parancsok csak bizonyos telefonfunkcióknál vagy alkalmazásoknál működnek.

CD-lejátszó *

Lemezhiba esetén a következő hibaüzenetek jelenhetnek meg.

Hibaüzenet	Ok	Megoldás
Túlmelegedési hiba	Magas hőmérséklet	<ul style="list-style-type: none"> • Kapcsolja ki az audiorendszert és várja meg, amíg a lejátszó lehűl, és a hibaüzenet törlődik.
Nem támogatott^{*1}	Nem támogatott zeneszám-/ fájlformátum	<ul style="list-style-type: none"> • Az adott számot/fájlt átugorja a rendszer. A következő támogatott zeneszám/fájl játszódik le automatikusan.
Nem lejátszható fájl^{*2}		
Hibás lemez Please check owners manual. Nyomja meg az Eject gombot^{*1}	Mechanikai hiba	<ul style="list-style-type: none"> • Nyomja meg a (CD-kiadás)^{*1}/ (Kiadás/Bezárás)^{*2} gombot, vegye ki a lemezt, és ellenőrizze, hogy a hibaüzenet törlődött-e. • Bizonyosodjon meg, hogy a lemez nem hibás vagy deformálódott, majd helyezze vissza. ➔ A CD lemezek védelme 295. o. • Ha a hibaüzenet újra megjelenik, nyomja meg a (CD-kiadás)^{*1}/ (Kiadás/Bezárás)^{*2} gombot, majd vegye ki a lemezt. • Tegyen be egy másik lemezt. Ha az új lemez lejátszása megkezdődik, akkor ez előző lemez hibás. • Ha a hibaüzenet ismétlődik vagy a lemezt nem lehet kivenni, vegye fel a kapcsolatot a forgalmazóval. Ne próbálja a CD lemezt erővel kivenni a lejátszóból.
Hibás lemez Kérjük, ellenőrizze a kézikönyvben leírtakat Nyomja meg az Eject gombot^{*2}		
Mecha Error (Mech. hiba)		
Hibás lemez Kérjük ellenőrizze a kézikönyvben leírtakat.^{*1}	Szervehiba	<ul style="list-style-type: none"> • Ha a hibaüzenet ismétlődik vagy a lemezt nem lehet kivenni, vegye fel a kapcsolatot a forgalmazóval. Ne próbálja a CD lemezt erővel kivenni a lejátszóból.
Hibás lemez Kérjük, ellenőrizze a kézikönyvben leírtakat^{*2}		
Ellenőrizze a lemezt	Lemezhiba	<ul style="list-style-type: none"> • Ellenőrizze a lemezt, hogy nem-e hibás vagy deformálódott-e. ➔ A CD lemezek védelme 295. o.

*1:Egy kijelzővel felszerelt típusok

*2:Két kijelzővel felszerelt típusok

iPod/USB flash meghajtó

Ha iPod vagy USB flash meghajtótartalom lejátszása közben hibák fordulnak elő, a következő hibaüzenetek jelenhetnek meg. Ha nem sikerül törölni a hibaüzenetet, forduljon a forgalmazóhoz.

Hibaüzenet	Megoldás
USB-hiba	Akkor jelenik meg, ha hibás az USB-adapter. Ellenőrizze a készülék kompatibilitását az USB-adapteregységgel.
BSérült USB-eszköz. Lásd a kezelési kézikönyvet. Kérjük, ellenőrizze a kézikönyvben leírtakat.*1	Akkor jelentkezik, ha nem támogatott készüléket csatlakoztatnak. Válassza le az egységet. Kapcsolja ki az audiorendszert, majd csatlakoztassa újra a hibát előidézítő egységet.
Nem kompatib. USB-eszköz Kérjük, ellenőrizze a kézikönyvben leírtakat*2	
Nincs dal*1	Ez az üzenet akkor jelenik meg, ha az iPod üres. Győződjön meg arról, hogy vannak kompatibilis fájlok az eszközön.
Nem támogatott verzió*1	Nem támogatott iPod készüléket kapcsolt a rendszerhez. Ha támogatott iPod csatlakoztatásakor jelentkezik ez a hibaüzenet, frissítse az iPod szoftverét újabb verzióra.
Nem támogatott verzió*2	
Próbál újrapcsolódni*1	Az iPod nem felismerhető. Csatlakoztassa újra.
Kapcsolódás újra*2	
Nem lejátszható fájl	Akkor jelenik meg, ha az USB flash meghajtón tárolt fájlok digitális jogvédelem (DRM) alatt állnak vagy formátumuk nem támogatott. Ez a hibaüzenet körülbelül három másodpercig látható, majd a következő zeneszám lejátszása kezdődik.

*1: Egy kijelzővel felszerelt típusok

*2: Két kijelzővel felszerelt típusok





Hibaüzenet	Megoldás
Nincs adatt	iPod^{*1} Ez az üzenet akkor jelenik meg, ha az iPod üres. Győződjön meg arról, hogy vannak kompatibilis fájlok az eszközön. USB flash meghajtó Akkor jelenik meg, ha az USB flash meghajtó üres vagy nem tartalmaz MP3, WMA, illetve AAC fájlokat. Győződjön meg arról, hogy vannak kompatibilis fájlok az eszközön.
Nem támogatott	Nem támogatott egységet kapcsolt a rendszerhez. Ha támogatott eszköz csatlakoztatásakor jelentkezik ez a hibaüzenet, csatlakoztassa újra az eszközt.

*1: Két kijelzővel felszerelt típusok

Két kijelzővel felszerelt típusok

Android/Apps

Ha hiba következik be az audiorendszer vagy alkalmazások használata közben, a következő hibaüzenetek jelenhetnek meg. Ha nem sikerül törölni a hibaüzenetet, forduljon a forgalmazóhoz.

Hibaüzenet	Megoldás
Unfortunately, **** has stopped. (Sajnos az **** leállt.)	Hiba történt az alkalmazáson belül, válassza ki a képernyőn lévő OK gombot az alkalmazás bezárásához. Ha a hiba az nem végzetes, az alkalmazás visszaáll normál állapotba az alkalmazás elindítása után. Ha az alkalmazás még újraindítás után sem áll vissza normál állapotba, tartsa lenyomva a  (be-/kikapcsolás) gombot a visszaállítás kikényszerítéséhez. Ha még mindig nem áll vissza normál állapotba, a Gyári alapbeállítás funkciót kell használnia.  Az összes beállítás alaphelyzetbe állítása 314. o.
**** is not responding. Would you like to close it? (A nem válaszol. Be kívánja zárni?)	Az alkalmazás elfoglalt állapotban van. Válassza a Wait (Várakozás) gombot, ha még egy kicsit várni tud az alkalmazás válaszára. Ha még akkor sem válaszol, ha tovább vár, válassza az OK gombot az alkalmazás bezárásához és elindításához. Ha az alkalmazás nem áll vissza normál állapotba, tartsa lenyomva a  (be-/kikapcsolás) gombot a visszaállítás kikényszerítéséhez. A Gyári alapbeállítás funkcióra is szükség lehet.  Az összes beállítás alaphelyzetbe állítása 314. o.
Security warning (Biztonsági figyelmeztetés)	Akkor következik be, ha olyankor nyitja meg a böngészőt, amikor a rendszer dátuma régebbi, mint a tanúsítvány dátumadata. Akkor is előfordulhat, amikor olyan területen van, ahol nincs GPS-vétel, vagy az Android beállítás GPS beállítása ki van kapcsolva. <ul style="list-style-type: none"> • Kapcsolja be az Android beállítás GPS beállítását. • Hajtson olyan helyre, ahol van GPS-vétel.  Testre szabható funkciók 299. o.

*1: A **** rész különböző karakterekből áll, és attól függően változik, hogy hol következett be hiba.

Ajánlott CD lemezek *

- Kizárólag minőségi írható és újraírható CD lemezekhez gyártott címkéket használjon.
- Kizárólag lezárt írható és újraírható CD lemezeket használjon.
- Kizárólag szabványos, kerek CD lemezeket használjon.

A CD tokján vagy csomagolásán szerepeljen a következő jelölések egyike.



CD-lemez MP3, WMA vagy AAC* fájlokkal

- Előfordulhat, hogy adott szoftverfájlok nem engedélyezik a zenelejátszást vagy a szövegek kijelzését.
- Előfordulhat, hogy az MP3-, WMA-, illetve AAC*-formátumok bizonyos verziói nem támogatottak.

▶▶ Ajánlott CD lemezek *

Kétoldalú lemezek lejátszására nem alkalmas ez a lejátszó. Előfordulhat, hogy bizonyos feltételek mellett rögzített írható vagy újraírható CD lemezeket sem lehet lejátszani.

■ A CD lemezek védelme

A lemezek kezelésekor és tárolásakor tartsa be a következő óvintézkedéseket:

- Ha a CD nincs a lejátszóban, tárolja tokban.
- A CD lemezt középről a külső szél felé törölje le egy tiszta, puha anyagdarabbal.
- A CD lemezt széleinél fogja. Ne érintse meg egyik oldalát sem.
- Ne helyezzen idegen tárgyakat a CD-lejátszóba.
- Ne tegye ki a CD lemezeket közvetlen napfény és magas hőmérséklet hatásának.
- Ne tegyen a CD lemezre stabilizáló gyűrűt vagy címkét.
- Kerülje az ujjnyomokat, valamint a lemez folyadékkal vagy filctollakkal való érintkezését.

▶▶ A CD lemezek védelme

Megjegyzés

Ne helyezzen be sérült CD lemezt. Ez beragadhat és károsíthatja a lejátszót.

Például:

- Felpúposodott, egyenetlen, címkézett vagy túlzottan vastag lemezek



Felpúposodott/
egyenetlen

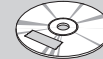

Címkével/
matricával



Nyomatott
címkével



Fóliás

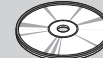

Műanyag gyűrűvel

- Sérült CD lemezek
- Gyenge minőségű CD lemezek



Sérült/törött

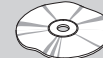

Vetemedett

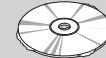

Érdes, sorjás

- Kis CD lemezek



8 cm-es CD

Kompatibilis iPod, iPhone készülékek és USB flash meghajtók

iPod és iPhone típus kompatibilitása

Típus
iPod (5. generációs)
iPod classic 80 GB/160 GB (2007-ben került forgalomba)
iPod classic 120GB (2008-es kiadás)
iPod classic 160GB (2009-es kiadás)
iPod nano (1–6. generáció), 2010-es kiadás
iPod nano (7. generáció), 2012-es kiadás
iPod touch (1–4. generáció), 2010-es kiadás
iPod touch (5. generáció), 2012-es kiadás
iPhone 3G/iPhone 3GS/iPhone 4/iPhone 4s/iPhone 5/iPhone 5c* ¹ /iPhone 5s* ¹

USB flash meghajtók

- 256 MB vagy ennél nagyobb tárhelyű, támogatott USB flash meghajtót használjon.
- Előfordulhat, hogy egyes digitális zenelejátszók nem kompatibilisek.
- Előfordulhat, hogy egyes USB flash meghajtók (pl. biztonsági záras készülékek) nem működnek.
- Előfordulhat, hogy adott szoftverfájlok nem engedélyezik a zenelejátszást vagy a szövegek kijelzését.
- Előfordulhat, hogy az MP3, WMA, AAC, illetve WAV* formátumok bizonyos verziói nem támogatottak.

*1: Két kijelzővel felszerelt típusok

* Nem áll rendelkezésre minden modellen

iPod és iPhone típus kompatibilitása

Előfordulhat, hogy az audiorendszer nem működik a fenti készülékek valamennyi szoftver-verziójával.

USB flash meghajtók

Az USB flash meghajtóról a fájlok a tárolás sorrendjében játszódhatnak le. Ez a sorrend nem mindig egyezik meg a számítógépen vagy a készüléken kijelzett sorrenddel.

Ajánlott eszközök*

Média	USB flash meghajtó	
Profil (MP4-verzió)	3. szintű alapkonzfiguráció (MPEG4-AVC), 5. egyszerű szint (MPEG4)	
Fájl kiterjesztése (MP4-verzió)	.mp4/.m4v	
Kompatibilis audiocodec	MPEG4-AVC (H.264)	MPEG4 (ISO/IEC 14496 Part.2)
Bitsebesség	10 Mbps (MPEG4-AVC)	8 Mbps (MPEG4)
Maximális képfelbontás	720 X 576 képpont	

* Nem áll rendelkezésre minden modellen



A nyílt forráskódú licencekről

A nyílt forráskódú licenccel kapcsolatos információk megtekintéséhez kövesse az alábbi lépéseket.

1. Válassza a  üzemmódot.
2. Válassza a **Beállítások** lehetőséget.
3. Válassza az **Android** lehetőséget.
4. Válassza az **Az eszköz névjegye** lehetőséget.
5. Válassza a **Jogi információk** lehetőséget.
6. Válassza az **Nyílt forráskódú licencek** lehetőséget.

▶▶ A nyílt forráskódú licencekről

A 4. lépéssel is kezdheti, ha:

- Húzza lefelé ujját a képernyő tetejéről.
- ▶ A  jelenik meg a képernyőn.
- Válassza a , majd a **Beállítások** lehetőséget az **App** (Alkalmazás) fülön.

Két kijelzővel felszerelt típusok

Bizonyos funkciók testreszabásához használja az audió/információs képernyőt.

■ A funkciók testreszabása

A gyújtáskapcsoló BE II*1 állásában válassza a **Beállítások** lehetőséget, majd válasszon ki egy beállítási elemet.

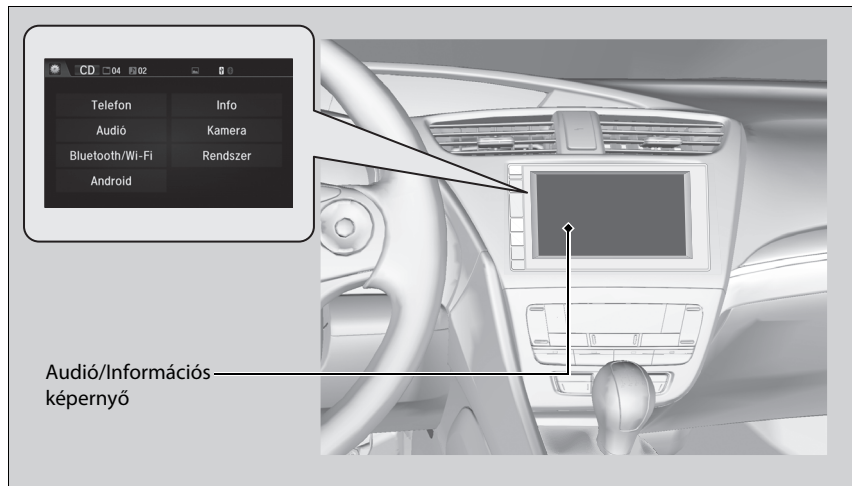

*1: A kulcs nélküli ajtónyitó rendszerrel felszerelt típusokon **ENGINE START/STOP** gomb van gyújtáskapcsoló helyett.

» Testre szabható funkciók

A beállítások testreszabásakor győződjön meg arról, hogy a gépkocsi teljesen megállt, a sebességváltó pedig **P** állásban van.

Más funkciók testreszabásához válassza a **Beállítások** lehetőséget.

➤ **Testreszabható opciók listája** 304. o.

Ha lenyomva tartja a  (be-/kikapcsolás) gombot a rendszer visszaállítása során, előfordulhat, hogy az visszaállít egy testreszabott értéket az alapértelmezett értékre a beállításelemtől függően.

■ A testreszabás folyamata

Nyomja meg a  gombot.
 Válassza a **Beállítások** lehetőséget.

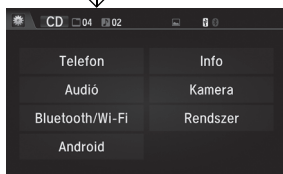

Funkciók

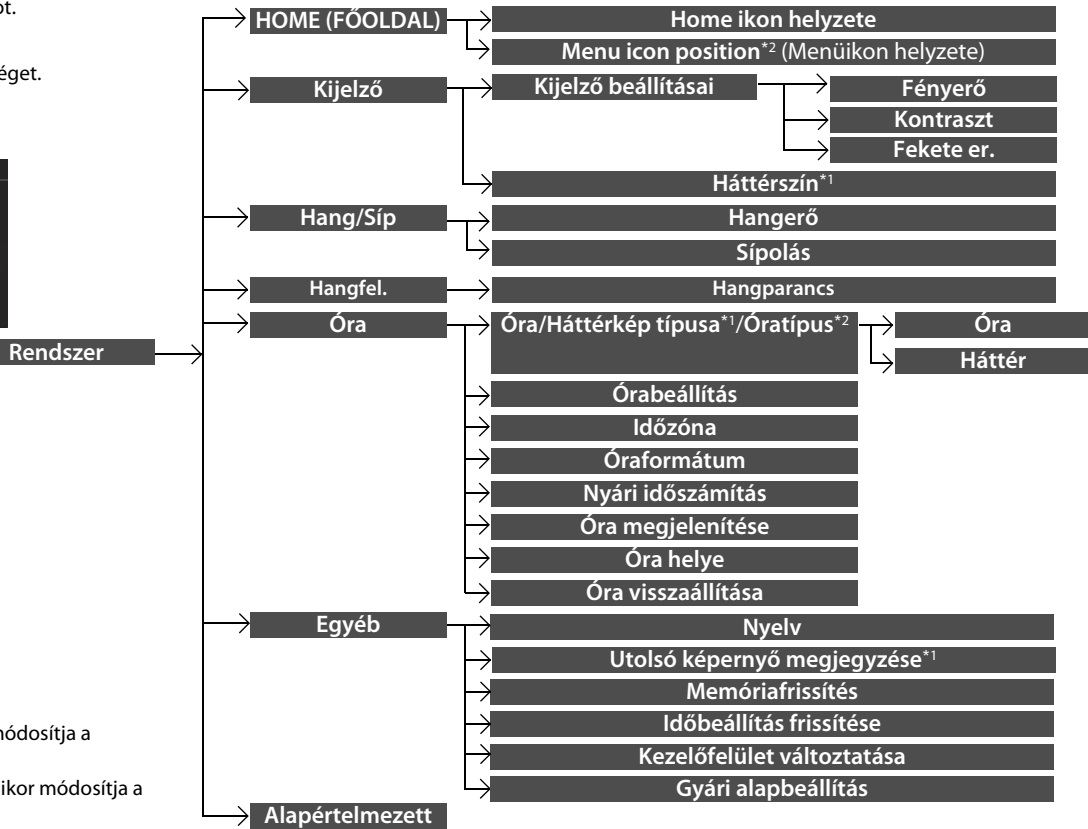

*1: Nem jelenik meg, amikor módosítja a képernyőfelület megjelenését.
 *2: Csak akkor jelenik meg, amikor módosítja a képernyőfelület megjelenését.

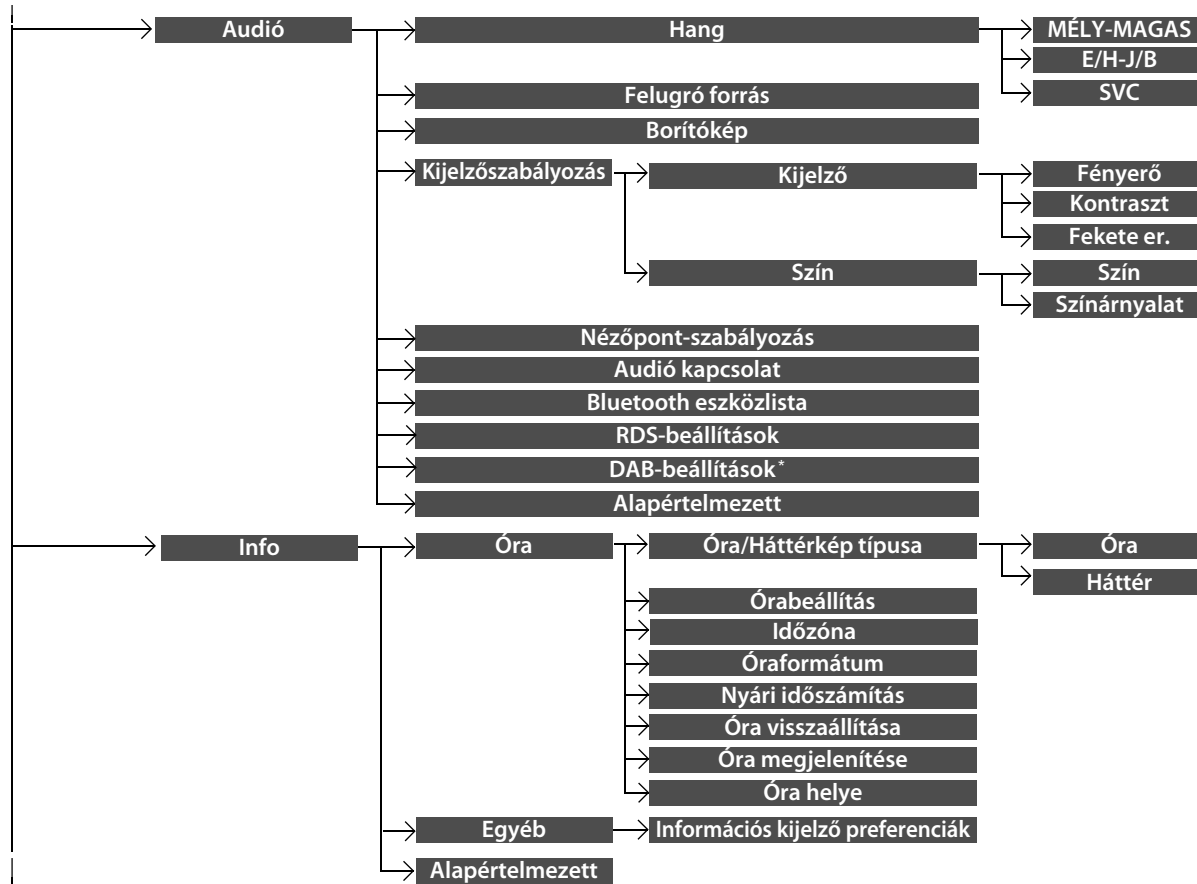

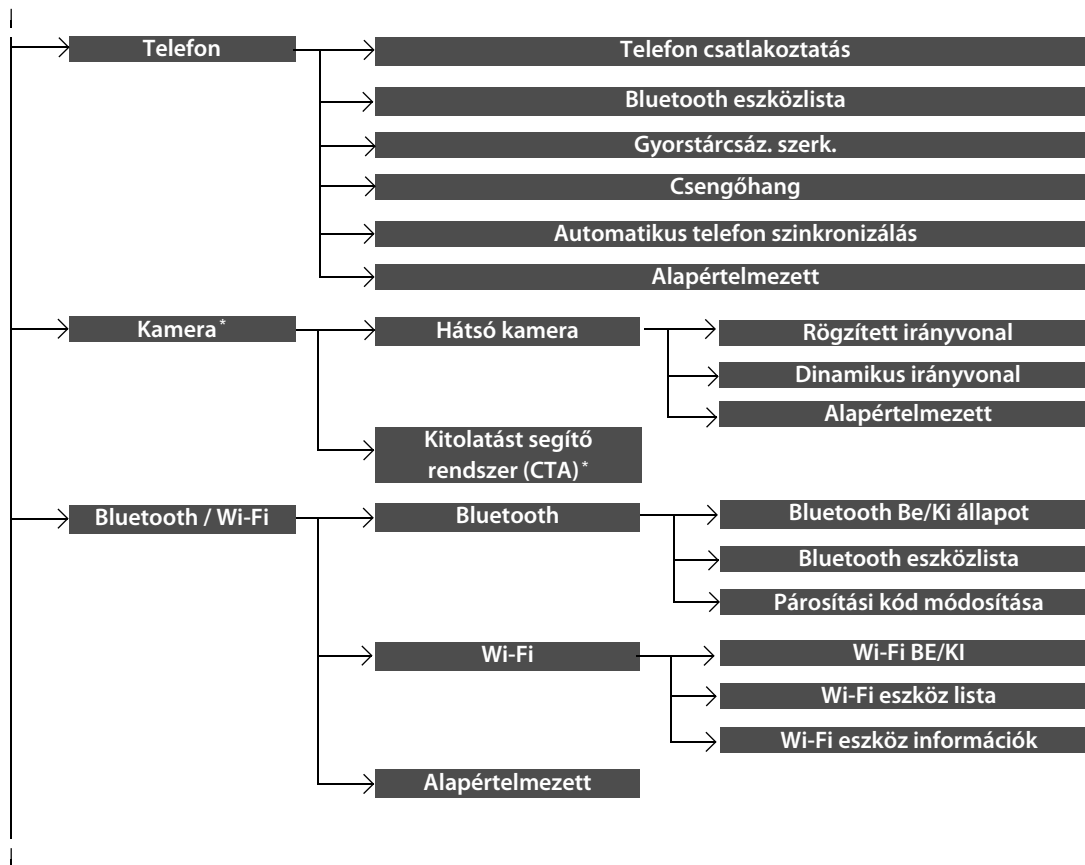

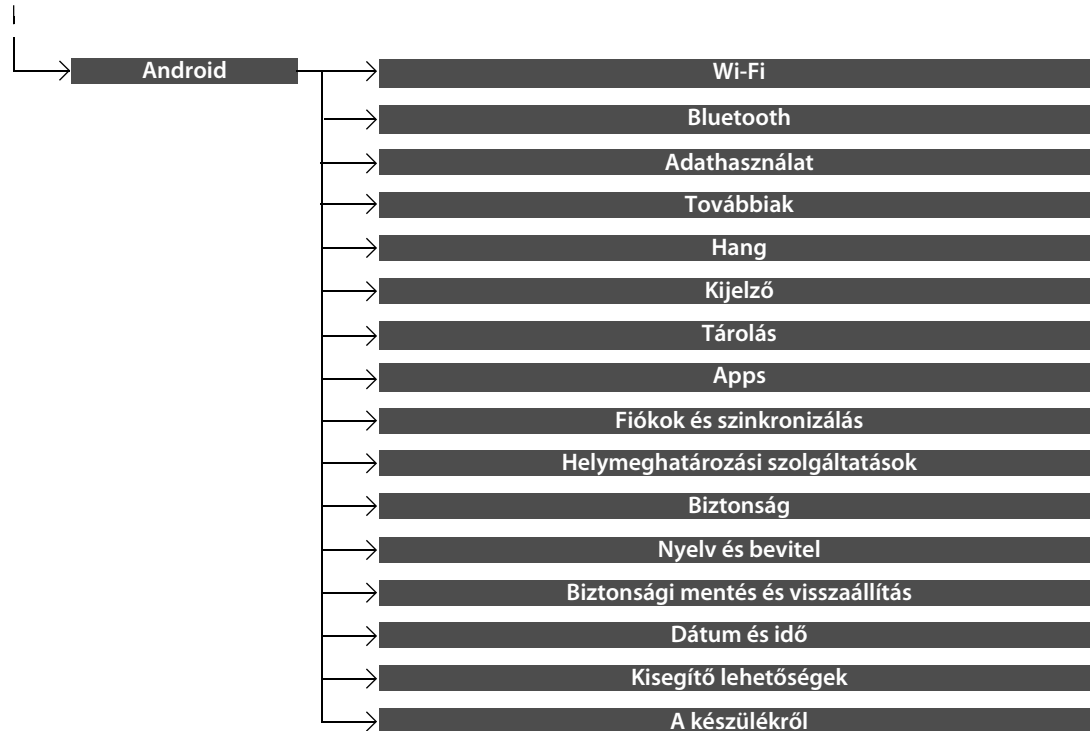

■ Testreszabható opciók listája

Beállítási csoport	Testre szabható funkciók	Leírás	Választható beállítások		
Rendszer	HOME (FŐOLDAL)	Home ikon helyzete			
		Menu icon position *3 (Menüikon helyzete)	A kezdőképernyő ikonja helyének módosítása.	—	
	Kijelző	Fényerő	Az audió/információs képernyő fényerejének módosítása.	—	
		Kijelző beállításai	Kontraszt	Az audió/információs képernyő kontrasztjának módosítása.	—
		Fekete er.	Az audió/információs képernyő feketesintjének módosítása.	—	
	Háttérszín *2	Az audió/információs képernyő háttérszínének módosítása.	Kék *1/ Sárga/Piros/Ibolya		
	Hang/Síp	Hangerő	A hangerő módosítása. A navigációs rendszer útmutatásainak hangerejét állítja be.  Bővebb tájékoztatást a navigációs rendszer kézikönyvében talál	0~6 *1~ 11	
		Sípolás	A sípolás hangerejének módosítása.	Ki/1/2 *1/ 3	
	Hangfel.	Hangparancs	A hangutasítások be- és kikapcsolása.	Be *1/ Ki	

*1: Alapbeállítás

*2: Nem jelenik meg, amikor módosítja a képernyőfelület megjelenését.

*3: Csak akkor jelenik meg, amikor módosítja a képernyőfelület megjelenését.

Beállítási csoport	Testre szabható funkciók	Leírás	Választható beállítások	
Rendszer	Óra/ Háttér ^{*2} / Óratípus ^{*3}	Óra	Az órakijelzés típusának módosítása.	Analóg/Digitális ^{*1} /Kis digitális/Ki
		Háttér	<ul style="list-style-type: none"> A háttérkép típusának módosítása. Új képfájl importálása háttérképnek. Képfájl törlése a háttérképek közül. 	Galaxis ^{*1} /Fémes/Üres
	Órabeállítás	Az óra beállítása. <input checked="" type="checkbox"/> Az óra beállítása 132. o.	—	
	Időzóna	Időzóna módosítása.	WET/GMT ^{*1}	
	Óraformátum	A digitális óra kijelzésének módosítása 12 órásról 24 órára.	12H ^{*1} /24H	
	Nyári időszámítás	Nyári időszámításra való átálláskor az óra automatikus átállítása.	Be ^{*1} /Ki	
	Óra megjelenítése	Annak kiválasztása, hogy az óra megjelenjen-e.	Be/Ki ^{*1}	
	Óra helye	Az órakijelzés elrendezésének módosítása.	Jobb felső ^{*1} /Bal felső/ Jobb alsó/Bal alsó	
	Óra visszaállítása	Az órabeállítások visszaállítása gyári alapbeállításra.	—	

*1: Alapbeállítás

*2: Nem jelenik meg, amikor módosítja a képernyőfelület megjelenését.

*3: Csak akkor jelenik meg, amikor módosítja a képernyőfelület megjelenését.

Beállítási csoport	Testre szabható funkciók	Leírás	Választható beállítások	
Rendszer	Egyéb	Nyelv	Kijelző nyelvének módosítása.	angol (Egyesült Királyság)*1 : A többi választható nyelvet lásd a képernyőn.
		Utolsó képernyő megjegyzése*2	Annak kiválasztása, hogy az eszköz megjegyezze-e az utolsó képernyőt.	Be/Ki*1
		Memóriafrissítés	Automatikusan bekapcsolja az audiorendszert, és visszaállítja a memória töredezettségét, amikor a gyújtáskapcsoló KORMÁNYZÁR [0] *3 helyzetben van.	Be*1/Ki
		Időbeállítás frissítése	Beállítja a Memory Fresh (Memóriafrissítés) idejét.	00:00~02:00*1~23:59
		Kezelőfelület változtatása	A képernyő-kezelőfelület dizájnjának módosítása.	—
		Gyári alapbeállítás	Az összes beállítás visszaállítása gyári alapbeállításra. <input checked="" type="checkbox"/> Az összes beállítás alaphelyzetbe állítása 314. o.	Igen/Nem
	Alapértelmezett	Az összes személyre szabott elem visszavonása/visszaállítása alapértelmezett értékre a System beállítási csoportban.	Igen/Nem	
Audió	Hang	Az audiohangszórók hangjának beállítása. <input checked="" type="checkbox"/> A hangzás állítása 260. o.	-6 ~ 0*1 ~ +6 (MÉLY és MAGAS), RR9~0*1~FR9 (HANGERŐ), L9~0*1~R9 (EGYENSÚLY), Ki/Alacsony/Közepes*1/Magas (Seb. hangerőkiegyen.)	

*1: Alapbeállítás

*2: Nem jelenik meg, amikor módosítja a képernyőfelület megjelenését.

*3: A kulcs nélküli ajtónyitó rendszerrel felszerelt típusokon **ENGINE START/STOP** gomb van gyújtáskapcsoló helyett.

Beállítási csoport	Testre szabható funkciók	Leírás	Választható beállítások		
	Felugró forrás	Annak kiválasztása, hogy a kiválasztható audioforrások listája megjelenjen-e az Audió lehetőség kezdőképernyőn történő kiválasztásakor.	Be/Ki *1		
	CD, iPod, USB üzemmód Borítókép	A borítókép megjelenítésének be- és kikapcsolása.	Be *1/ Ki		
Audió	Kijelző	Fényerő	Lásd: Rendszer (304. o.. oldal)		
		Kontraszt			
	USB, HDMI™ üzemmód Kijelzőszabályozás	Szín	Fekete er.	—	
			Szín		Az audió/információs képernyő színének módosítása.
		Szín	Színárnyalat		Az audió/információs képernyő színárnyalatának módosítása.
USB, HDMI™ üzemmód Nézőpont-szabályozás	Kiválasztja a kijelzőmódot az Eredeti (csak USB esetén), Normál , Teljes és Nagyítás képaránytól eltérő képaránnyal.	Eredeti (csak USB esetén)/ Normál/Teljes *1/ Nagyítás			
Bluetooth® Audio üzemmód Audió kapcsolat	Bluetooth® Audio eszköz HFT rendszerre való csatlakoztatása, illetve lecsatlakoztatása vagy párosítása.	—			
Bluetooth® Audio üzemmód Bluetooth eszközlista	Új telefon párosítása a HFT rendszerrel, párosított telefon szerkesztése vagy törlése. 📞 Telefonbeállítás 345. o.	—			

*1:Alapbeállítás

Beállítási csoport	Testre szabható funkciók	Leírás	Választható beállítások	
Audió	TA-információ	Forgalominformációk be- és kikapcsolása.	Be/Ki ^{*1}	
	Hírek	Be- és kikapcsolja a hírprogramokra való automatikus hangolást.	Be/Ki ^{*1}	
	RDS-beállítások	REG	Be- és kikapcsolja azt a funkciót, hogy a készülék ugyanazokat az állomásokat tartsa fenn még akkor is, ha a jel elgyengül.	Be ^{*1} / Ki
	AF	Be- és kikapcsolja azt a funkciót, hogy ha más régióba ér, a készülék automatikusan átvált a hallgatott adóhoz ott elérhető frekvenciára.	Be ^{*1} / Ki	
	DAB-beállítások*	DAB-DAB Link	Annak kiválasztása, hogy a rendszer automatikusan keressen-e azonos állomásokat az Együttesektől, illetve hogy átváltson-e arra.	Be ^{*1} / Ki
	DAB-FM Link	Annak kiválasztása, hogy ha rendszer megtalálja ugyanazt az állomást egy FM sávon, automatikusan hullámsávot váltson-e.	Be ^{*1} / Ki	
	Sávkiválasztás	Ezzel megadott sávok választhatók ki, hogy csökkenjen a listák frissítési ideje, valamint az állomáskeresési idő.	MINDKETTŐ ^{*1} / SÁV III/L-SÁV	
Alapértelmezett	Az összes személyre szabott elem visszavonása/visszaállítása alapértelmezett értékre az Audió beállítási csoportban.	Igen/Nem		

*1: Alapbeállítás

* Nem áll rendelkezésre minden modellen

Beállítási csoport	Testre szabható funkciók		Leírás	Választható beállítások
Info	Óra	Óra/ Háttérkép típusa	Óra Háttér	Lásd: Rendszer (305. o.. oldal)
		Órabeállítás		
		Időzóna		
		Óraformátum		
		Nyári időszámítás		
		Óra visszaállítása		
		Óra megjelenítése		
		Óra helye		
Egyéb	Információs kijelző preferenciák		Az információs képernyő típusának módosítása.	Info felül/Info menü/ KI* ¹
Alapértelmezett			Az összes személyre szabott elem visszavonása/ visszaállítása alapértelmezett értékre az Info beállítási csoportban.	Igen/Nem

*1: Alapbeállítás

Beállítási csoport	Testre szabható funkciók	Leírás	Választható beállítások
Telefon	Telefon csatlakoztatás	Új telefon párosítása a HFT rendszerrel, párosított telefon csatlakoztatása vagy lecsatlakoztatása. ➡ Telefonbeállítás 345. o.	—
	Bluetooth eszközlista	Új telefon párosítása a HFT rendszerrel, párosított telefon szerkesztése vagy törlése. ➡ Telefonbeállítás 345. o.	—
	Gyorstárcsáz. szerk.	Gyorstárcsázási szám szerkesztése, hozzáadása vagy törlése. ➡ Gyorstárcsázás 351. o.	—
	Csengőhang	Csengőhang kiválasztása.	Rögzített/Mobiltelefon *1
	Automatikus telefon szinkronizálás	Annak beállítása, hogy a telefonkönyvet, valamint a híváselőzményeket automatikusan importálja-e a rendszer a telefon HFT rendszerhez történő párosításakor.	Be/Ki
	Alapértelmezett	Az összes személyre szabott elem visszavonása/ visszaállítása alapértelmezett értékre a Telefon beállítási csoportban.	Igen/Nem

* 1: Alapbeállítás

Beállítási csoport	Testre szabható funkciók	Leírás	Választható beállítások	
Kamera *	Hátsó kamera	Rögzített irányvonal	Annak kiválasztása, hogy a rögzített irányvonalak megjelenjenek-e a hátsó kamera monitorán. ☑ Tolatókamera * 435. o.	Be ^{*1} /Ki
		Dinamikus irányvonal	Annak kiválasztása, hogy a dinamikus irányvonalak megjelenjenek-e a hátsó kamera monitorán. ☑ Tolatókamera * 435. o.	Be ^{*1} /Ki
		Alapértelmezett	Visszavonja/alapértelmezett értékre állítja vissza az összes testreszabott elemet a Rear Camera (Hátsó kamera) beállítási csoportban.	Igen/Nem
	Kitolatást segítő rendszer (CTA) *	Be- és kikapcsolja a kitolatást segítő rendszert.	Be/Ki	
Bluetooth / Wi-Fi	Bluetooth	Bluetooth Be/Ki állapot	A <i>Bluetooth</i> [®] -állapot megjelenítésének kiválasztása.	Be ^{*1} /Ki
		Bluetooth eszközlista	Új telefon párosítása a HFT rendszerrel, párosított telefon szerkesztése vagy törlése, illetve biztonsági PIN-kód létrehozása. ☑ Telefonbeállítás 345. o.	—
	Wi-Fi	Párosítási kód módosítása	A párosítókód szerkesztése. ☑ A társítási kód beállítás módosítása 346. o.	Véletlenszerű/ Rögzítve ^{*1}
		Wi-Fi BE/KI	A Wi-Fi üzemmód módosítása.	Be ^{*1} /Ki
		Wi-Fi eszköz lista	Wi-Fi eszköz csatlakoztatása, lecsatlakoztatása vagy törlése.	—
Wi-Fi eszköz információk	Az eszköz Wi-Fi-információinak megjelenítése.	—		
Alapértelmezett	Az összes személyre szabott elem visszavonása/visszaállítása alapértelmezett értékre az Bluetooth / Wi-Fi beállításai csoportban.	Igen/Nem		

* 1: Alapbeállítás

Beállítási csoport	Testre szabható funkciók	Leírás	Választható beállítások
Android	Wi-Fi	A Wi-Fi kapcsolat állapotát (Be/Ki) mutatja, és új Wi-Fi hálózatokat vesz fel.	Be^{*1}/Ki
	Bluetooth	A <i>Bluetooth</i> [®] kapcsolat állapotát (Be/Ki) mutatja, és új <i>Bluetooth</i> [®] eszközöket vesz fel.	Be^{*1}/Ki
	Adathasználat	A rendszer adathasználatát jeleníti meg.	—
	Továbbiak	Virtuális magánhálózatokat (VPN) vesz fel.	—
	Hang	Beállítja a riasztás hangerejét, és kiválasztja a kedvenc hangjelzéseket.	—
	Kijelző	Beállítja a háttért, és módosítja a betűméretet.	—
	Tárolás	A rendszer és az USB tárhely tárhelykapacitását jeleníti meg.	—
	Apps	A telepített alkalmazások állapotát jeleníti meg.	—
	Fiókok és szinkronizálás	További fiókatokat vesz fel.	—
	Helymeghatározási szolgáltatások	Be-/kikapcsolja a GPS egységet az alkalmazások használata előtt.	—
	Biztonság	A rendszer biztonsági állapotát jeleníti meg.	—
	Nyelv és bevitel	Módosítja a rendszer megjelenítési nyelvét és a billentyűzetet.	—
	Biztonsági mentés és visszaállítás	Visszaállítja a rendszert.	—
Dátum és idő	Módosítja a dátumot, az időzónákat és az óraformátumot.	—	

*1:Alapbeállítás

Beállítási csoport	Testre szabható funkciók	Leírás	Választható beállítások
Android	Kisegítő lehetőségek	Módosítja a rendszer megjelenítési betűkészletét és jelszó hangparancsát.	—
	A készülékről	Megmutatja a rendszer állapotát, az Android rendszer verziószámát, jogi információkat és így tovább.	—

Az összes beállítás alaphelyzetbe állítása

Az összes menü és személyre szabott beállítás visszaállítása gyári alapbeállításra.

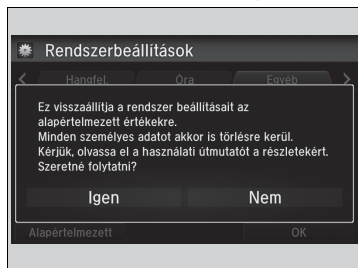

1. Nyomja meg a  gombot.
2. Válassza a **Beállítások** lehetőséget.
3. Válassza a **Rendszer** lehetőséget.
4. Válassza az **Egyéb** fület.
5. Válassza a **Gyári alapbeállítás** lehetőséget.
 - A képernyőn megerősítő üzenet jelenik meg.
6. A beállítások alaphelyzetbe állításához válassza az **Igen** lehetőséget.
7. A beállítások ismételt alaphelyzetbe állításához válassza az **Igen** lehetőséget.
 - A képernyőn megerősítő üzenet jelenik meg. Válassza az **OK** lehetőséget.

► Az összes beállítás alaphelyzetbe állítása

A gépkocsi harmadik félnek történő átadásakor állítsa alaphelyzetbe az összes beállítást, illetve törölje az összes személyes adatot.

Ha végrehajtja a **Gyári alapbeállítás** funkciót, előfordulhat, hogy az az előre telepített alkalmazásokat a gyári alapbeállításokra állítja.

Egy kijelzővel felszerelt típusok

A telefonkihangosító (HFT) rendszer jóvoltából a gépkocsi audiorendszerére/arról is fogadhat/indíthat hívásokat anélkül, hogy a mobiltelefonhoz kellene nyúlni.

Telefonkihangosító (HFT) rendszer használata

A kihangosító (HFT) rendszer vezérlőgombjai:

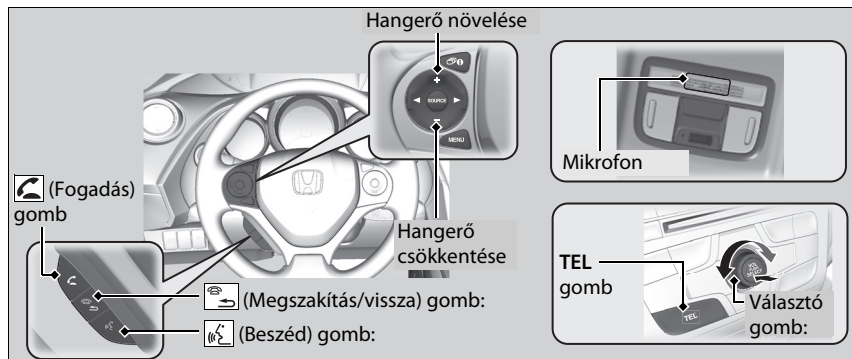



(Fogadás) gomb: Megnyomásával közvetlenül elérheti a **Telefon** képernyőt, vagy fogadhatja a bejövő hívást.

(Megszakítás/Vissza) gomb: Hívás megszakításához vagy egy parancs törléséhez nyomja meg.

(Beszéd) gomb: Nyomja meg egy tárolt hangcímkével ellátott szám hívásához.

TEL gomb: Nyomja meg a **Telefon** képernyő közvetlen eléréséhez.

Választógomb: A képernyő egy elemének kiválasztásához forgassa el a  gombot, majd nyomja meg a  gombot.

Telefonkihangosító rendszer*

A HFT funkció használatához **Bluetooth** kompatibilis mobiltelefon szükséges. Az ilyen típusú kompatibilis telefonok listáját, valamint a párosítás menetét megtekintheti

- Európa:
<http://www.hondahandsfree.com/>.
- Közel-Kelet:
<http://www.globalhondahandsfree.com/>.

Hangvezérlési tippek

- A szellőzőnyílásokat irányítsa el a mennyezettől, és csukja be az ablakokat, mivel a zaj interferálhat a mikrofon működésével.
- Tárolt hangcímkével ellátott szám hívásához nyomja le, majd engedje fel a  (Beszéd) gombot. A hangjelzés után érthetően, de természetes hangon szólaljon meg.
- Ha a mikrofon az Önén kívül más hangokat is érzékel, a parancs félreérthető lesz.
- A hangerőszint módosításához használja az audiorendszer hangerőgombját vagy a kormánykeréken lévő távvezérlőket.

Ha az audiorendszer használata közben hívást kap, a rendszer a hívás befejezése után folytatja működését.

HFT-állapotkijelző



Az intelligens többfunkciós információs kijelző jelzi a bejövő hívást.

▶▶ Telefonkihangsító rendszer*

Bluetooth® vezeték nélküli technológia
A *Bluetooth*® szó és emblémák a *Bluetooth SIG, Inc.* bejegyzett védjegyei, és a *Honda Motor Co., Ltd.* licencengedély alapján használja azokat. Más kereskedelmi nevek és védjegyek szintén a tulajdonosaikhoz tartoznak.

HFT használat korlátai

A HFT kihangsítón bejövő hívás megszakítja az audiorendszeren folyó lejátszást. A lejátszás a hívás végeztével folytatódik.

Európai típusok

Információ a DoC-ról (Declaration of Conformance – Megfelelőségi Nyilatkozat)

A Johnson Controls Automotive ezzel kijelenti, hogy a telefonkihangsító rendszer megfelel az 1999/5/EK irányelv alapvető előírásainak a releváns vonatkozásokban.

www.jciblueconnect.com/faq/EU_Doc.pdf

Kivéve az európai típusokat

További megfelelőségi információkért lásd:

www.jciblueconnect.com/faq

▶▶ HFT-állapotkijelző

Az intelligens többfunkciós információs kijelzőn megjelenő információk tartalma teleföntípusonként változó.

A rendszer nyelvét átállíthatja angolról valamely más elérhető nyelvre.

➔ **Testreszabható funkciók** 117. o.

Manuális működtetésre vonatkozó korlátozások

Bizonyos manuális funkciók le vannak tiltva vagy nem működnek, amikor a gépkocsi mozgásban van. A szűrőn megjelenő opciók nem választhatók ki, míg meg nem áll a gépkocsival.

A gépkocsi mozgása közben csak korábban eltárolt, hangcímkével ellátott gyorstárcsázási bejegyzések, telefonkönyvszámok vagy számok hívhatók fel hangutasítással.

➔ **Gyorstárcsázás** 330. o.

HFT-menük

A HFT használatához a gyűjtáskapcsolónak TARTOZÉK **I** vagy BE **II** helyzetben kell lennie.

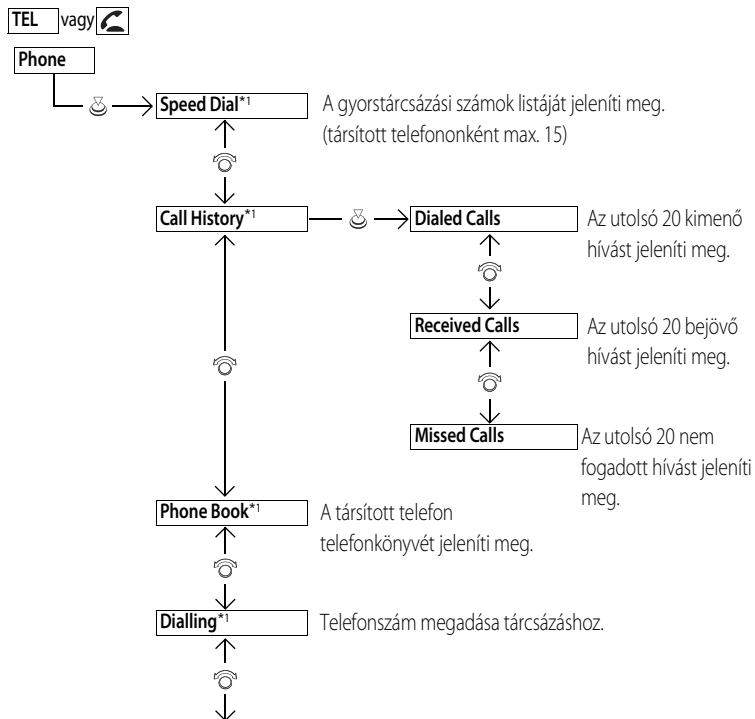

HFT-menük

A HFT-funkció használatához előbb társítsa *Bluetooth* kompatibilis mobiltelefonját a rendszerhez. Ez a gépkocsi álló helyzetében történjen.

*1: Csak akkor látható, amikor a telefon a HFT-kihangsítóra csatlakozik.

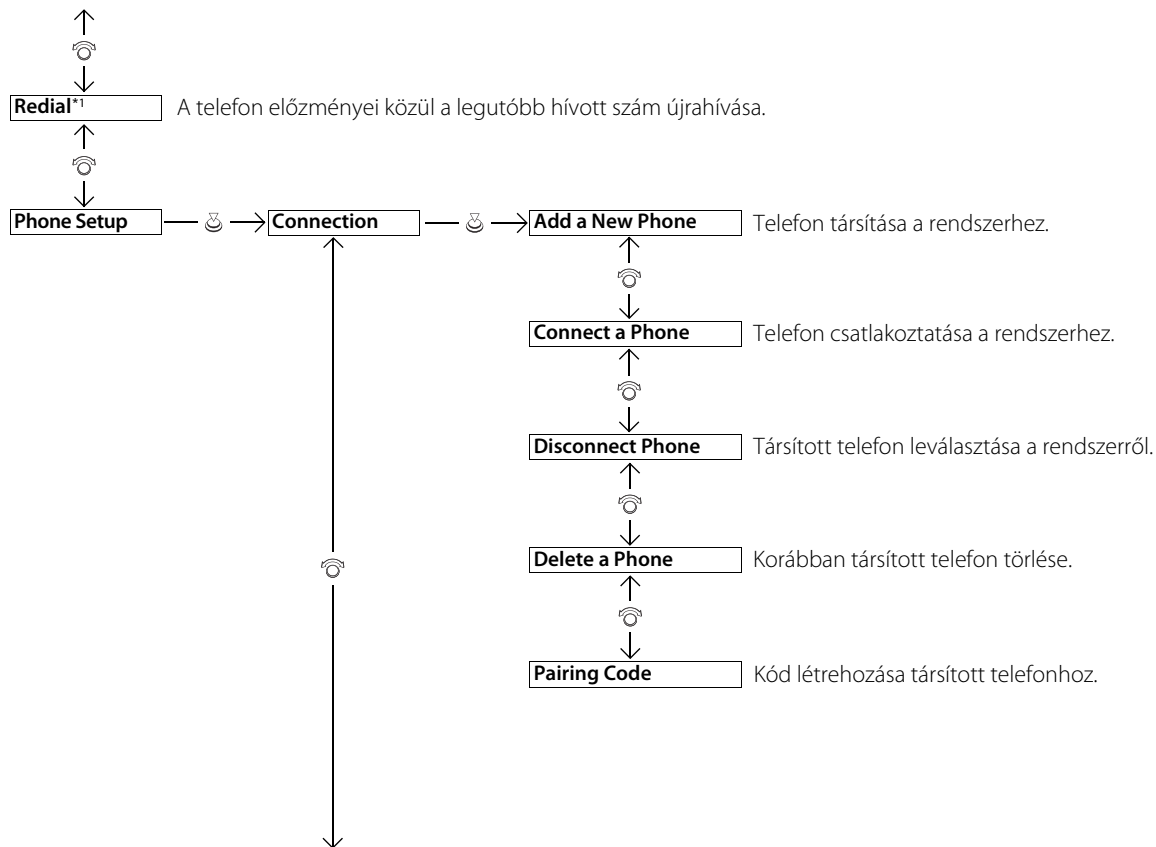

*1: Csak akkor látható, amikor a telefon a HFT-kihangsítóra csatlakozik.

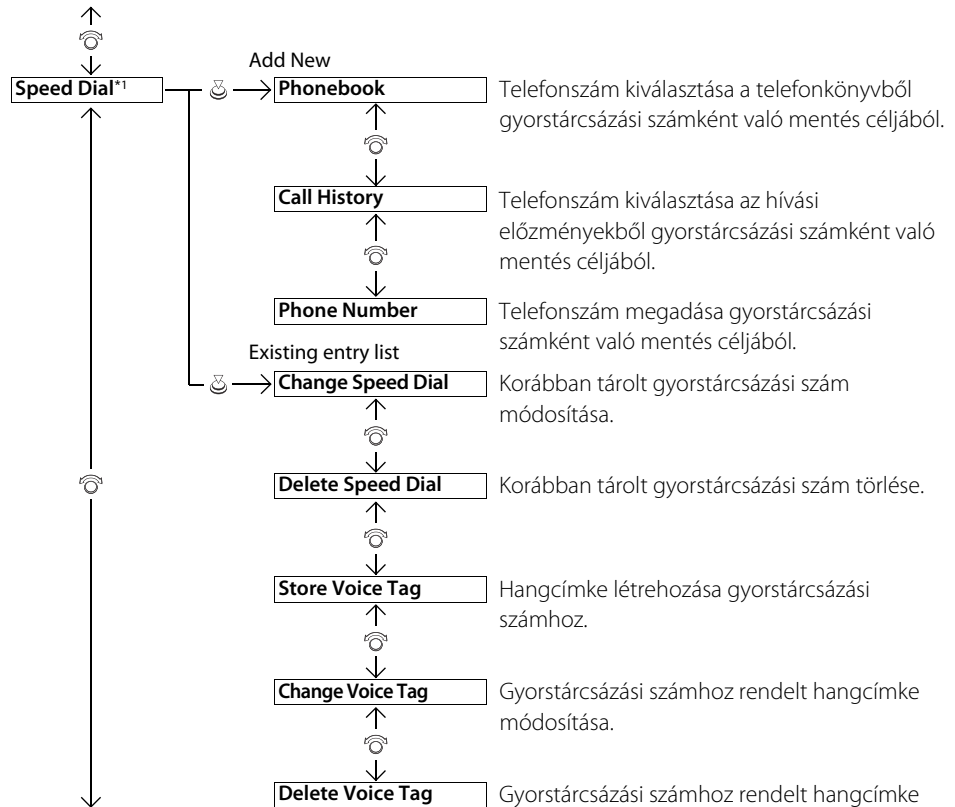

*1: Csak akkor látható, amikor a telefon a HFT-kihangosítóra csatlakozik.

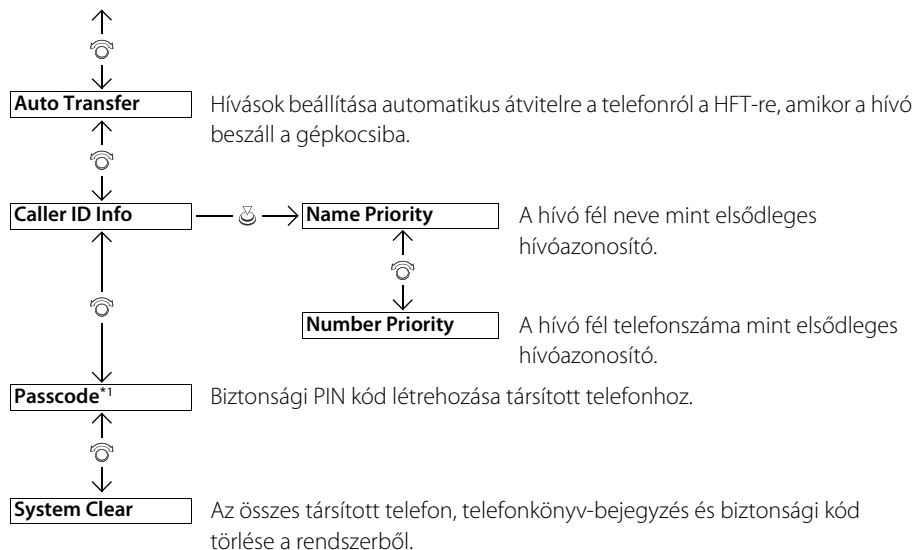

*1: Csak akkor látható, amikor a telefon a HFT-kihangosítóra csatlakozik.

Telefonbeállítás

Mobiltelefon társítása (ha még nincs a rendszerhez társítva telefon)

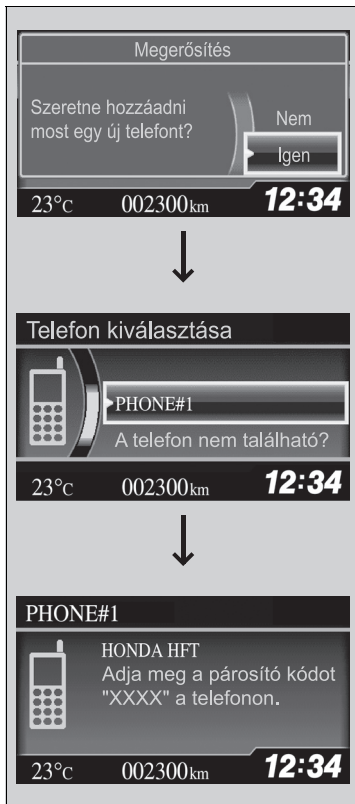

1. Nyomja meg a **TEL** vagy gombot.
2. A elforgatásával válassza ki a **Yes** (Igen) elemet, majd nyomja meg a gombot.
3. Győződjön meg arról, hogy a telefon keresés vagy megtalálható módban működik, majd nyomja meg a gombot.
▶ A HFT automatikusan keresi az elérhető **Bluetooth®** eszközöket.
4. Amikor a telefonja megjelenik a listán, válassza ki a megnyomásával.
▶ Ha telefonja nem jelenik meg, válassza a **A telefon nem található?** elemet, és keressen rá a **Bluetooth®** eszközökre a telefonjával. A telefonon válassza a **HONDA HFT** lehetőséget.
5. A HFT-funkció megadja a telefonba beírandó négyjegyű társítási kódot. A mikor a telefonja kéri, adja meg a négyjegyű társítási kódot.
6. A képernyőn megjelenik egy figyelmeztető üzenet, ha sikeres a társítás.

Telefonbeállítás

A **Bluetooth** kompatibilis telefont társítani kell a HFT-re, mielőtt kihangsítóval tud hívásokat kezdeményezni és fogadni.

Telefontársítási tippek:

- A kihangsító rendszer a gépkocsi mozgása közben letiltja a telefon csatlakoztatási műveletét.
- A HFT kihangsító rendszerre hat telefon csatlakoztatható.
- A kihangsítóval csatlakoztatott telefon a szokottnál gyorsabban lemerülhet.
- Ha a telefon még nem áll készen a társításra vagy a rendszer nem találja meg három percen belül, a rendszer időtűllépés miatt visszaáll készenléti módba.

Miután társította a telefont, az erre utaló egy vagy két ikon jelenik meg a képernyő jobb oldalán.

Az ikonok jelentése a következő:

: A telefont használni lehet a HFT-vel.

: A telefon kompatibilis a **Bluetooth®** audiofunkcióval.

■ **Mobiletelefon társítása (ha már van a rendszerhez társított telefon)**

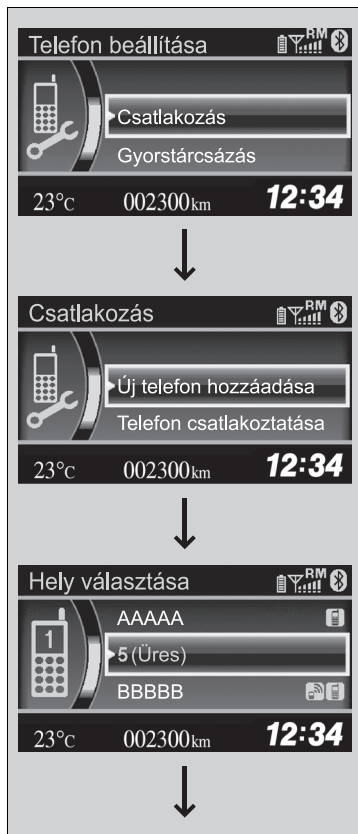

1. Nyomja meg a **TEL** vagy  gombot.
 - Ha a rendszer arra kéri, hogy csatlakozzon egy telefonhoz, válassza a **Nem** lehetőséget, és folytassa a 2. lépéssel.
2. A  elforgatásával válassza ki a **Telefon beállítása** elemet, majd nyomja meg a  gombot.
3. A  elforgatásával válassza ki a **Csatlakozás** elemet, majd nyomja meg a  gombot.
4. A  elforgatásával válassza ki az **Új telefon hozzáadása** elemet, majd nyomja meg a  gombot.
 - A képernyő **Hely választása** nézetre vált.
5. A  elforgatásával válassza ki az **Üres** elemet, majd nyomja meg a  gombot.

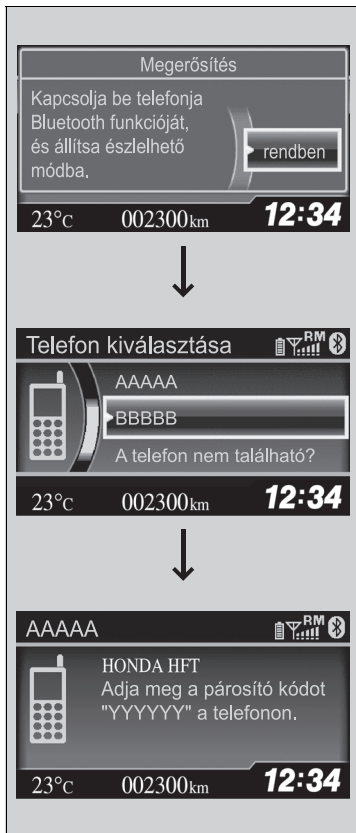

6. Győződjön meg arról, hogy a telefon keresés vagy megtalálható módban működik, majd nyomja meg a gombot.

▶ A HFT automatikusan keresi az elérhető **Bluetooth®** eszközöket.

7. Amikor a telefonja megjelenik a listán, válassza ki a megnyomásával.

▶ Ha telefonja nem jelenik meg, válassza **A telefon nem található?** elemet, és keressen rá a **Bluetooth®** eszközökre a telefonjával. A telefonon válassza a **HONDA HFT** lehetőséget.

8. A HFT-funkció megadja a telefonba beírandó négyjegyű társítási kódot.

A mikor a telefonja kéri, adja meg a négyjegyű társítási kódot.

9. A képernyőn megjelenik egy figyelmeztető üzenet, ha sikeres a társítás.

■ A társítási kód beállítás módosítása



1. Nyomja meg a **TEL** vagy gombot.
 ► A elforgatásával válassza ki a **Telefon beállítása** elemet, majd nyomja meg a gombot.
2. A elforgatásával válassza ki a **Csatlakozás** elemet, majd nyomja meg a gombot.
3. A gomb elforgatásával válassza ki a **Párosítókód** elemet, majd nyomja meg a gombot.
4. A elforgatásával válassza ki a **Rögzítve** vagy a **Véletlenszerű** elemet, majd nyomja meg a gombot.

►► A társítási kód beállítás módosítása

Az alapértelmezett társítási kód **0000**, amíg ezt meg nem változtatják.

Saját kód létrehozásához válassza a **Rögzítve** opciót, törölje az aktuális kódot, és adja meg az újat.

Ahhoz, hogy minden társításnál véletlenszerűen jöjjön létre új kód, válassza a **Véletlenszerű** elemet.

■ Társított telefon törléséhez

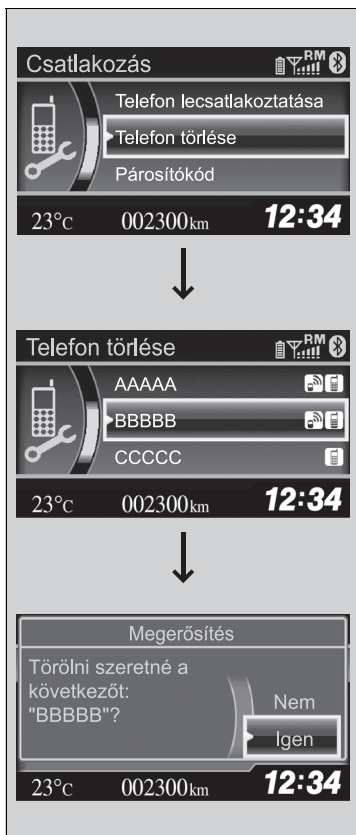

1. Nyomja meg a **TEL** vagy  gombot.
2. A  elforgatásával válassza ki a **Telefon beállítása** elemet, majd nyomja meg a  gombot.
▶ A **Csatlakozás**, majd a **Telefon törlése** elem kiválasztásához ismétlje meg az eljárást.
3. A  elforgatásával válassza ki a törölni kívánt telefont, majd nyomja meg a  gombot.
4. A képernyőn megerősítő üzenet jelenik meg. A  elforgatásával válassza ki az **Igen** elemet, majd nyomja meg a  gombot.
▶ Egy figyelmeztető üzenet jelenik meg, ha sikeres a törlés.

Biztonsági PIN kód létrehozása

A hat mobiltelefon mindegyikét védheti biztonsági PIN kóddal.

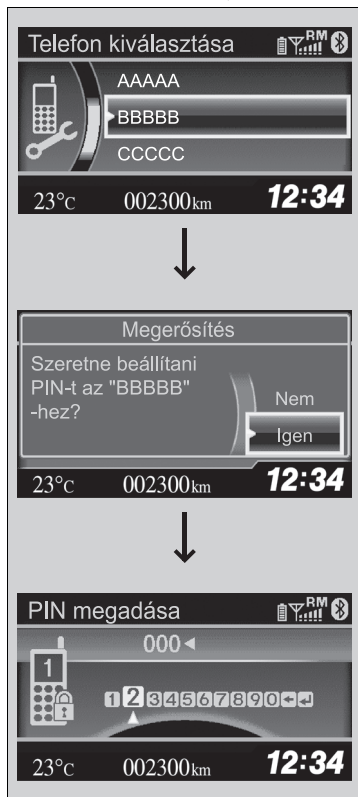

1. Nyomja meg a **TEL** vagy gombot.
2. A elforgatásával válassza ki a **Telefon kiválasztása** elemet, majd nyomja meg a gombot.
 - A **Belépési kód** kiválasztásához ismétlje meg az eljárást.
3. Válassza ki azt a telefont, amihez biztonsági PIN kódot szeretne megadni.
 - A elforgatásával válassza ki azt a telefont, amelyhez a biztonsági PIN kódot társítani kívánja, majd nyomja meg a gombot.
4. A képernyőn megerősítő üzenet jelenik meg.
 - A elforgatásával válassza ki az **Igen** elemet, majd nyomja meg a gombot.
5. Adjon meg egy négyjegyű számot.
 - A elforgatásával válassza ki a kívánt elemet, majd nyomja meg a gombot. Nyomja meg a gombot a törléshez. Nyomja meg a elemet a biztonsági PIN kód megadásához.
6. Adja meg újra a négyjegyű számot.
 - A képernyőn újra a 2. pont képernyője látható.



Biztonsági PIN kód létrehozása

Ha a telefont már védi biztonsági PIN kód, meg kell adnia az érvényes kódot, mielőtt törölné vagy újat hozna létre.

Automatikus átirányítás

Ha telefonálás közben száll be az autóba, a hívás automatikusan átkerül a HFT kihangosítóra.







1. Nyomja meg a **TEL** vagy  gombot.
2. A  elforgatásával válassza ki a **Telefon beállítása** elemet, majd nyomja meg a  gombot.
▶ Az **Automatikus átvitel** kiválasztásához ismétlje meg az eljárást.
3. A  elforgatásával válassza ki a **Be** elemet, majd nyomja meg a  gombot.
4. A képernyőn egy figyelmeztető üzenet jelenik meg, ha sikeres a váltás.

Hívó azonosítóadatai

Megválaszthatja, hogy bejövő hívás esetén milyen adat jelenjen meg a hívóról.



1. Nyomja meg a **TEL** vagy  gombot.
2. A  elforgatásával válassza ki a **Telefon beállítása** elemet, majd nyomja meg a  gombot.
▶ A **Hívó ID adatok** kiválasztásához ismétlje meg az eljárást.
3. A  elforgatásával válassza ki a kívánt üzemmódot, majd nyomja meg a  gombot.
4. A képernyőn egy figyelmeztető üzenet jelenik meg, ha sikeres a váltás.

▶▶ Hívó azonosítóadatai







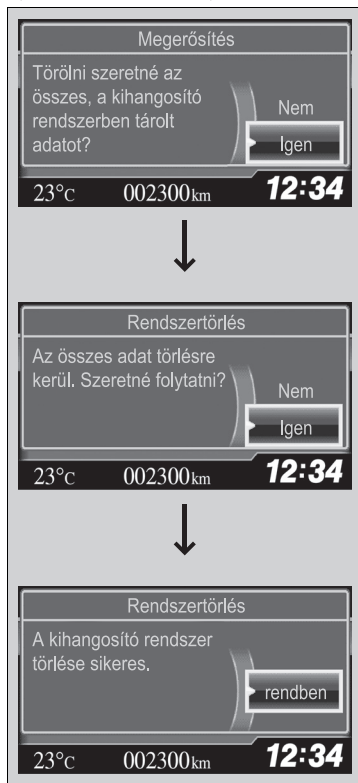

Névprioritás mód: a hívó neve jelenik meg (ha benne van a telefonkönyvben).

Számprioritás mód: a hívó telefonszáma jelenik meg.

A rendszertartalom törlése

A biztonsági kódok, párosított telefonok, minden tárolt hangcímke, az összes tárolt gyorstárcsázási bejegyzés és az importált telefonkönyvadatok törlése.



1. Nyomja meg a **TEL** vagy  gombot.
2. A  elforgatásával válassza ki a **Telefon beállítása** elemet, majd nyomja meg a  gombot.
► A **Rendszertörlés** kiválasztásához ismételje meg az eljárást.
3. A  elforgatásával válassza ki az **Igen** elemet, majd nyomja meg a  gombot.
4. A képernyőn megerősítő üzenet jelenik meg. A  elforgatásával válassza ki az **Igen** elemet, majd nyomja meg a  gombot.
5. A képernyőn megerősítő üzenet jelenik meg. Nyomja meg a  gombot a befejezéshez.

Mobiltelefonkönyv és hívási előzmények automatikus importálása

A telefon társításakor a telefonkönyv és a hívási előzmények automatikusan importálódnak a HFT funkcióba.

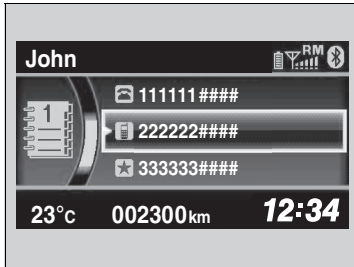

Mobiltelefonkönyv és hívási előzmények automatikus importálása

Mikor kiválaszt egy személyt a mobiltelefonkönyv listájáról, max. három kategóriaikon lesz látható. Az ikonok azt jelzik, hogy milyen típusú számokat mentett el az adott névhez.



Ha egy névhez négy vagy több szám tartozik, a kategóriaikonok helyett ... jelenik meg.

Egyes telefonokon a kategóriaikonokat nem lehet a HFT funkcióba importálni.

A telefonkönyv minden csatlakozás után frissül. A hívási előzmények minden csatlakozás, illetve hívás után frissülnek.

Gyorstárcsázás

Egy telefonba 15 gyorstárcsázási számot lehet menteni.

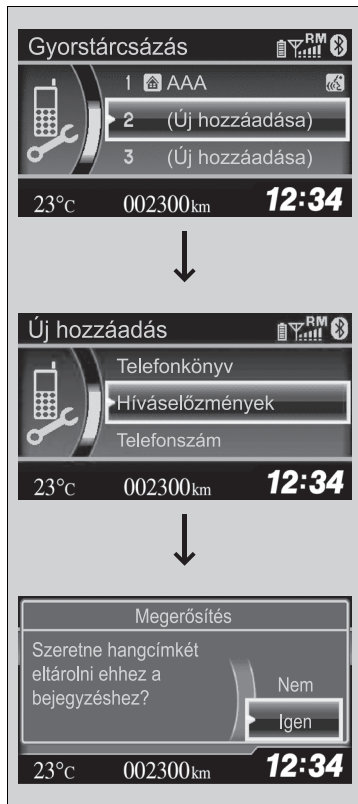

Gyorstárcsázási szám mentéséhez:

1. Nyomja meg a **TEL** vagy gombot.
2. A elforgatásával válassza ki a **Telefon beállítása** elemet, majd nyomja meg a gombot.
 - ▶ A **Gyorstárcsázás**, majd az **Add new** (Új elem hozzáadása) kiválasztásához ismétlje meg az eljárást.
3. A elforgatásával válassza ki a szám kiválasztási helyét, majd nyomja meg a gombot.
 - A **Telefonkönyv** opcióval:
 - ▶ Válasszon egy számot a csatlakoztatott mobiltelefon importált telefonkönyvéből.
 - A **Híváselőzmények** opcióval:
 - ▶ válasszon egy számot a hívási előzmények közül.
 - A **Telefonszám** opcióval:
 - ▶ Manuálisan írja be a számot.
4. A gyorstárcsázási szám sikeres mentését követően a rendszer kéri, hogy készítsen hangcímké az adott számhoz. A elforgatásával válassza ki az **Igen** vagy a **Nem** elemet, majd nyomja meg a gombot.
5. A gombbal kövesse az utasításokat, és mondja be a gyorstárcsázási bejegyzés nevét.

Gyorstárcsázás

Az audió előválasztó gombokkal hívás közben tárolhat gyorstárcsázási számot:

1. Hívás közben tartsa lenyomva a kívánt audió előválasztó gombot.
2. Ezzel elmenti az aktív hívás partneradatait az adott gyorstárcsázási számhoz.

Hangcímke tárolásakor nyomja meg a gombot a szám hangcímkével történő hívásához.

■ Hangcímke hozzáadása eltárolt gyorstárcsázási számhoz









1. Nyomja meg a **TEL** vagy  gombot.
2. A  elforgatásával válassza ki a **Telefonbeállítás** elemet, majd nyomja meg a  gombot.
▶ A **Gyorstárcsázás** kiválasztásához ismételje meg az eljárást.
3. Válasszon ki egy meglévő gyorstárcsázási számot.
4. A  elforgatásával válassza ki a **Hangcímke tárolása** elemet, majd nyomja meg a  gombot.
5. A  gombbal kövesse a hangcímke elkészítésére vonatkozó utasításokat.

☒ Gyorstárcsázás

Ügyeljen, nehogy dupla hangcímket alkalmazzon. Semmiképp se használja a „home” (otthon) hangcímket. A HFT-funkció a hosszabb nevet könnyebben felismeri. Például használja a „Varga László” nevet „Laci helyett.”







■ Hangcímke törléséhez



1. Nyomja meg a **TEL** vagy  gombot.
2. A  elforgatásával válassza ki a **Telefon beállítása** elemet, majd nyomja meg a  gombot.
▶ A **Gyártárszázás** kiválasztásához ismételje meg az eljárást.
3. Válasszon ki egy meglévő gyorstárcsázási számot.
4. A  elforgatásával válassza ki a **Hangcímke törlése** elemet, majd nyomja meg a  gombot.
▶ A képernyőn megerősítő üzenet jelenik meg.
A  elforgatásával válassza ki az **Igen** elemet, majd nyomja meg a  gombot.

■ Gyorstárcsázási szám törléséhez



1. Nyomja meg a **TEL** vagy  gombot.
2. A  elforgatásával válassza ki a **Telefon beállítása** elemet, majd nyomja meg a  gombot.
▶ A **Gyorstárcsázás** kiválasztásához ismételje meg az eljárást.
3. Válasszon ki egy meglévő gyorstárcsázási számot.
4. A  elforgatásával válassza ki a **Gyorstárcsázás törlése** elemet, majd nyomja meg a  gombot.
▶ A képernyőn megerősítő üzenet jelenik meg.
A  elforgatásával válassza ki az **Igen** elemet, majd nyomja meg a  gombot.

Hívás kezdeményezése

Hívást kezdeményezhet bármilyen szám megadásával, vagy importált telefonkönyv, hívási előzmények, gyorstárcsázási bejegyzések, illetve újrAhívás használatával.



☒ Hívás kezdeményezése

A hívás kapcsolását követően az audiohangszórókon keresztül hallja a hívó fél hangját.







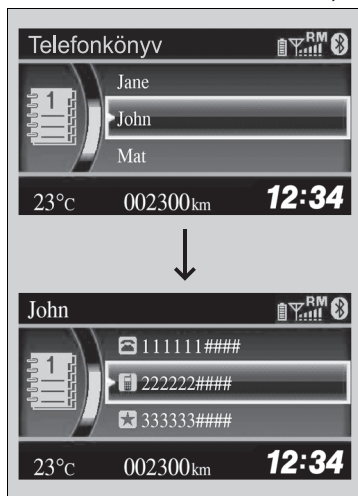

A hangcímkével ellátott gyorstárcsázási számokat bármelyik képernyőről felhívhatja hang segítségével.

Nyomja meg a  gombot, és kövesse az utasításokat.

■ Telefonhívás az importált telefonkönyv alapján









A telefon társításakor a telefonkönyv automatikusan importálódik a HFT funkcióba.



1. Nyomja meg a **TEL** vagy  gombot.
 2. A  elforgatásával válassza ki a **Telefonkönyv** elemet, majd nyomja meg a  gombot.
 3. A telefonkönyv elemei ábécésorrendbe vannak rendezve. A  elforgatásával válassza ki a kezdőbetűt, majd nyomja meg a  gombot.
 4. A  elforgatásával válassza ki a nevet, majd nyomja meg a  gombot.
 5. A  elforgatásával válassza ki a számot, majd nyomja meg a  gombot.
- ▶ A tárcsázás automatikusan megkezdődik.



■ Telefonhívás telefonszám alapján

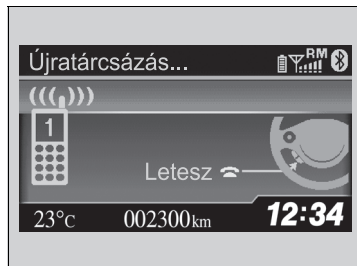

1. Nyomja meg a **TEL** vagy  gombot.
 2. A  elforgatásával válassza ki a **Tárcsázás** elemet, majd nyomja meg a  gombot.
 3. A  elforgatásával válassza ki a számot, majd nyomja meg a  gombot.
 4. A  elforgatásával válassza ki a  elemet, majd nyomja meg a  gombot.
- ▶ A tárcsázás automatikusan megkezdődik.

■ Telefonhívás újratárcsázás alapján



1. Nyomja meg a **TEL** vagy  gombot.
 2. A  elforgatásával válassza ki a **Újratárcsázás** elemet, majd nyomja meg a  gombot.
- ▶ A tárcsázás automatikusan megkezdődik.

■ Telefonhívás a hívási előzmények alapján

A hívási előzményeket a **Tárcsázott hívások**, **Fogadott hívások**, és **Nem fogadott hívások** helyen tárolja a rendszer.

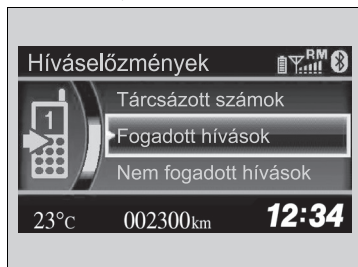

1. Nyomja meg a **TEL** vagy gombot.
2. A elforgatásával válassza ki a **Híváselőzmények** elemet, majd nyomja meg a gombot.
3. A elforgatásával válassza ki a **Tárcsázott hívások**, **Fogadott hívások**, illetve **Nem fogadott hívások** elemet, majd nyomja meg a gombot.
4. A elforgatásával válassza ki a számot, majd nyomja meg a gombot.
► A tárcsázás automatikusan megkezdődik.

■ Telefonhívás gyors tárcsázási elem alapján



1. Nyomja meg a **TEL** vagy gombot.
2. A elforgatásával válassza ki a **Gyorstárcsázás** elemet, majd nyomja meg a gombot.
3. A elforgatásával válassza ki a számot, majd nyomja meg a gombot.
► A tárcsázás automatikusan megkezdődik.

►► Telefonhívás a hívási előzmények alapján

A hívási előzmények csak akkor jelennek meg, ha a telefon csatlakoztatva van a HFT-hez, és az utolsó 20 tárcsázott, fogadott vagy nem fogadott hívást mutatják.

►► Telefonhívás gyors tárcsázási elem alapján

A **Telefon** képernyőn az első hat gyors tárcsázási számot közvetlenül ki lehet választani az adott audió előválasztó gomb (1-6) megnyomásával.

A **További gyors tárcsázási listák** elemmel tekintheti meg egy másik társított telefon gyors tárcsázási listáját. A listán lévő számokat felhívhatja a jelenleg csatlakoztatott telefontal.

A hangcímkével ellátott gyors tárcsázási számokat bármelyik képernyőről felhívhatja hang segítségével. Nyomja meg a gombot, és kövesse az utasításokat.

Hívás fogadása

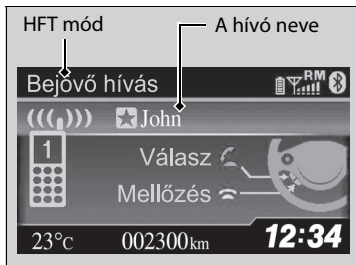

Bejövő hívás esetén hangjelzés hallatszik (ha aktív a funkció), és megjelenik az **Bejövő hívás** képernyő.

A  gombbal fogadhatja a hívást.

A  gombbal elutasíthatja a hívást vagy befejezheti.

Hívás fogadása

Hívásvárakoztatás

A  gombbal várakoztathatja az aktuális hívást, és fogadhat egy beérkező hívást.

A  gomb újbóli megnyomásával térhet vissza az eredeti híváshoz.

Ha nem akarja fogadni a bejövő hívást, hagyja figyelmen kívül.

A  gombbal befejezheti az aktuális hívást.

Lehetőségek hívás közben

Hívás közben a következő lehetőségek elérhetők.



Némít: hang némítása.

Hívásátirányítás: a hívás átvitele a kihangosítóról a telefonra.

Billentyűhangok: számok küldése hívás közben. Ez különösen hasznos automata telefonos rendszer használata esetén.



1. Az elérhető lehetőségek megtekintéséhez nyomja meg a **TEL** gombot.

2. A  elforgatásával válassza ki az opciót, majd nyomja meg a  gombot.
 - Ha a **Némít** van kiválasztva, a jelölőnégyzet be van jelölve. A kikapcsoláshoz újra válassza a **Némít** elemet.

Lehetőségek hívás közben

Billentyűhangok (Billentyűhangok): egyes telefonokon elérhető.

Két kijelzővel felszerelt típusok

A telefonkihangosító (HFT) rendszerrel a gépkocsi audiorendszerére/arról is fogadhat/indíthat hívásokat anélkül, hogy a mobiltelefonjához kellene nyúlni.

Telefonkihangosító (HFT) rendszer használata

A kihangosító (HFT) rendszer vezérlőgombjai:

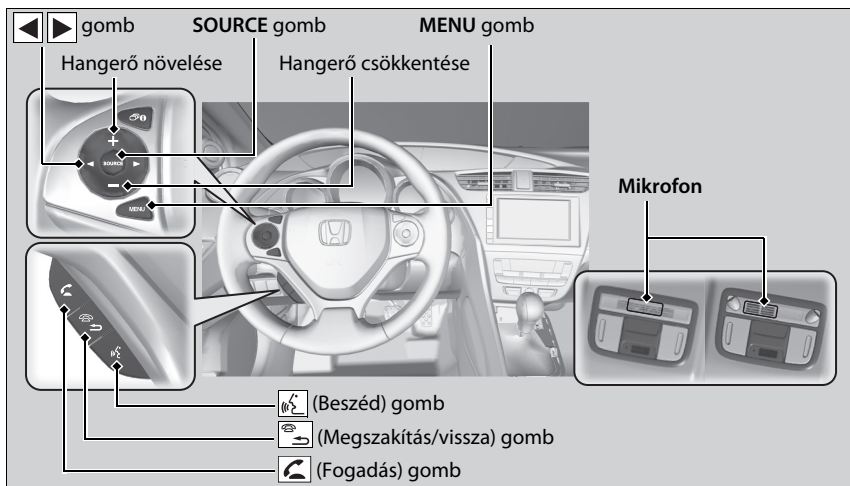

☒ Telefonkihangosító rendszer

A HFT-funkció használatához **Bluetooth** kompatibilis mobiltelefon szükséges. A kompatibilis telefonok, párosítási eljárások, valamint speciális funkciók listájával kapcsolatban forduljon a helyi Honda márkakereskedéshez.

A rendszer használatához a **Bluetooth Be/Ki állapot** beállításnak **Be** állásban kell lennie.

☒ **Testre szabható funkciók** 299. o.

Hangvezérlési tippek

- A szellőzőnyílásokat irányítsa el a mennyezettől, és csukja be az ablakokat, mivel a zaj zavarhatja a mikrofonok működését.
- Tárolt hangcímkevel ellátott szám híváshoz nyomja meg a  gombot. A hangjelzés után érthetően, de természetes hangon szólaljon meg.
- Ha a mikrofonok az Önén kívül más hangokat is érzékelnek, a parancs félreérthető lesz.
- A hangerőszint módosításához válassza az audiorendszer **VOL** (Hangerő) gombját vagy a kormánykeréken lévő távvezérlőket.

A megadható 20 gyorstárcsázási szám közül legfeljebb öt jeleníthető meg. Ha nincs szám a rendszerben, a gyorstárcsázás nem érhető el.

☒ **Gyorstárcsázás** 351. o.

A megadható 20 hívási előzmény közül legfeljebb öt jeleníthető meg. Ha nincsenek híváselőzmények, a híváselőzmények nem elérhetők.

 **(Felvétel) gomb:** Megnyomásával közvetlenül elérheti a Telefon képernyőt, vagy fogadhat bejövő hívást.

 **(Hívásmegszakítás/Vissza) gomb:** Megnyomásával lezárhatja a hívást, visszatérhet az előző parancshoz, vagy visszavonhat egy parancsot.



 **(Beszéd) gomb:** Nyomja meg egy tárolt hangcímkevel ellátott szám hívásához.

MENU gomb: Nyomva tartásával megjelenik a **Gyorstárcsázás**, a **Híváselőzmények** vagy az **Újrahívás** a telefon képernyőjén.

  **gomb:** Megnyomásával kiválaszthat egy, a telefon képernyőjén megjelenített elemet.

SOURCE gomb: Megnyomásával felhívhat egy olyan számot, amely a telefon képernyőjén lévő kiválasztott elemek listáján szerepel.

A **Telefon menü** képernyőre lépéshez:

1. Nyomja meg a  **HOME** gombot.
2. Válassza a **Telefon** lehetőséget a telefon képernyőjére való váltáshoz.
3. Nyomja meg a  **MENU** gombot.

▶▶ Telefonkihangsító rendszer

Bluetooth® vezeték nélküli technológia

A *Bluetooth®* szó és emblémák a *Bluetooth SIG, Inc.* bejegyzett védjegyei, és a Honda Motor Co., Ltd. licencengedély alapján használja azokat. Más kereskedelmi nevek és védjegyek szintén a tulajdonosaikhoz tartoznak.

A HFT rendszerre vonatkozó korlátozások

A HFT-kihangsítón bejövő hívás megszakítja az audiorendszeren folyó lejátszást. A lejátszás a hívás végeztével folytatódik.

HFT-állapotkijelző

Az audió/információs képernyő jelzi a bejövő hívást.

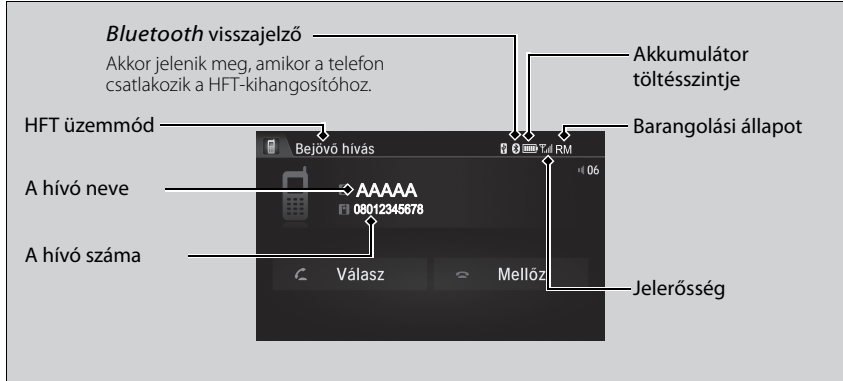

Manuális működtetésre vonatkozó korlátozások

Bizonyos manuális funkciók le vannak tiltva vagy nem működnek, amikor a gépkocsi mozgásban van. A szűrőn megjelenő opciók nem választhatók ki, míg meg nem áll a gépkocsival.

A gépkocsi mozgása közben csak korábban eltárolt, hangcímkével ellátott gyorstárcsázási bejegyzések, telefonkönyvszámok vagy számok hívhatók fel hangutasítással.

▶ **Gyorstárcsázás** 330. o.

HFT-állapotkijelző

Az audió/információs képernyőn megjelenő információk tartalma telefontípusonként változó.

Módosíthatja a rendszer nyelvét.

▶ **Testre szabható funkciók** 299. o.

HFT-menük

A rendszer használatához a gyújtáskapcsolónak TARTOZÉK I vagy BE II*¹ helyzetben kell lennie.

■ Telefonbeállítási képernyő

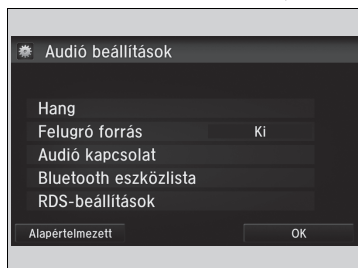

1. Nyomja meg a  gombot.
2. Válassza a **Beállítások** lehetőséget.
3. Válassza a **Telefon** lehetőséget.

►► HFT-menük

A HFT-funkció használatához előbb társítsa *Bluetooth* kompatibilis mobiltelefonját a rendszerhez. Ez a gépkocsi álló helyzetében történjen.

Vezetés közben bizonyos funkciókat korlátoz a rendszer.

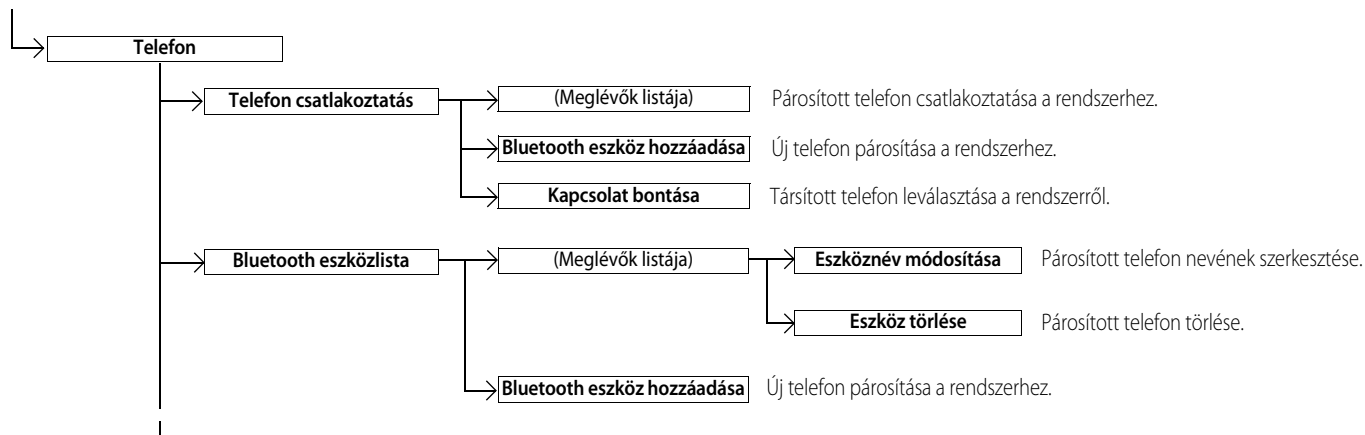

*1: A kulcs nélküli ajtónyitó rendszerrel felszerelt típusokon **ENGINE START/STOP** gomb van gyújtáskapcsoló helyett.

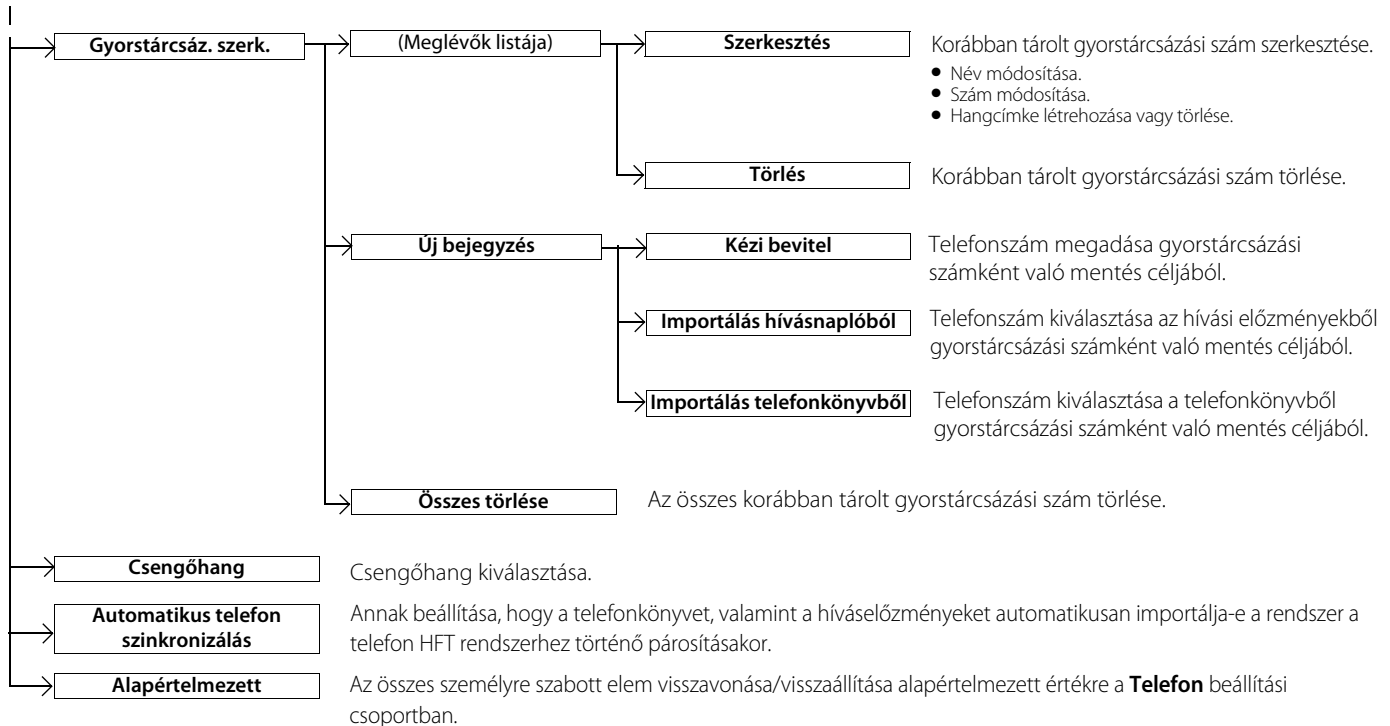

■ Telefon menü képernyő

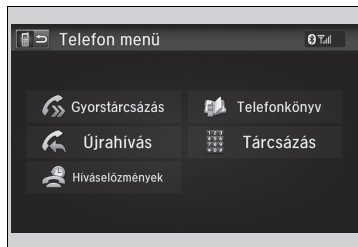

1. Nyomja meg a  gombot.
2. Válassza a **Telefon** lehetőséget.
3. Nyomja meg a  gombot.

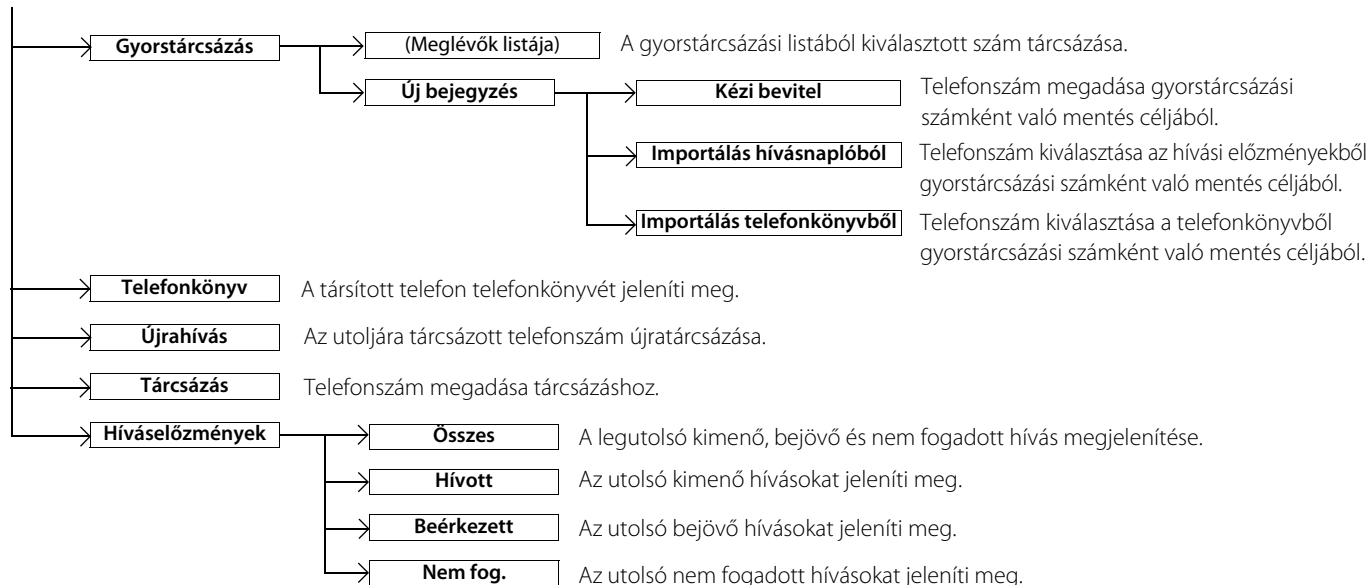

Telefonbeállítás

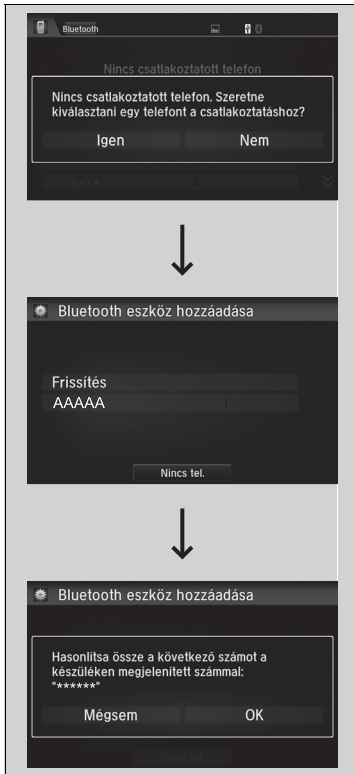

■ Mobiltelefon társítása (ha nincs a rendszerhez társított telefon)

1. Válassza a **Telefon** lehetőséget.
2. Válassza az **Igen** lehetőséget.
3. Győződjön meg arról, hogy a telefon keresés vagy megtalálható módban működik, majd válassza a **Folytatás** gombot.
 - ▶ A HFT automatikusan keresi az elérhető **Bluetooth®** eszközöket.
4. Válassza ki a telefont, ha megjelenik a listán.
 - ▶ Ha a telefon nem jelenik meg, a **Frissítés** lehetőség kiválasztásával újrakereshet.
 - ▶ Ha telefonja még így sem jelenik meg, válassza **A telefon nem található?** elemet, és keressen rá a **Bluetooth®** eszközökre telefonjával. A telefonon keresse meg a **Honda HFT** lehetőséget.
5. A rendszer megjelenít egy párosítókódot az audió/információs képernyőn.
 - ▶ Erősítse meg, ha a képernyőn és a telefonon lévő párosítókód megegyezik. Ez telefononként eltérő lehet.

☒ Telefonbeállítás

A **Bluetooth**-kompatibilis telefont társítani kell a rendszerre, mielőtt kihangosítóval tud hívásokat kezdeményezni és fogadni.

Telefontársítási tippek:

- A kihangosító rendszer a gépkocsi mozgása közben letiltja a telefon csatlakoztatási műveletét.
- A HFT-kihangosító rendszerre hat telefon csatlakoztatható.
- Előfordulhat, hogy telefonja akkumulátora gyorsabban merül, ha a rendszerhez van csatlakoztatva.
- Ha a telefon még nem áll készen a társításra vagy a rendszer nem találja meg három percen belül, a rendszer időtűllépés miatt visszaáll készenléti módba.

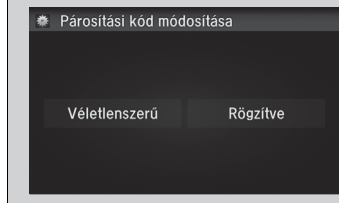
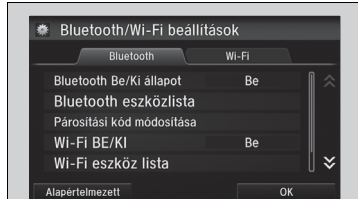
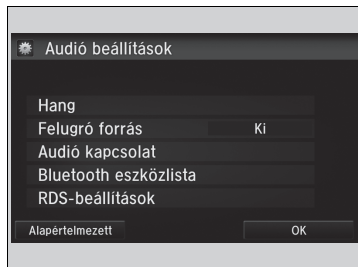

■ Az aktuálisan párosított készülék módosítása másik készülékre

1. Lépjen a telefon beállításai képernyőre.
 ► **☒ Telefonbeállítási képernyő** 342. o.
2. Válassza a **Telefon csatlakoztatás** lehetőséget.
3. Válassza ki a csatlakoztatni kívánt telefont.
 ► A HFT rendszer leválasztja a csatlakoztatott telefont és egy másik párosított telefont kezd keresni.

■ A társítási kód beállítás módosítása

1. Nyomja meg a **HOME** gombot.
2. Válassza a **Beállítások** lehetőséget.
3. Válassza a **Bluetooth / Wi-Fi** lehetőséget.
4. Válassza a **Bluetooth** fület.
5. Válassza a **Párosítási kód módosítása** lehetőséget.
6. Válassza a **Véletlenszerű** vagy **Rögzített** lehetőséget.

☒ Az aktuálisan párosított készülék módosítása másik készülékre

Ha másik telefonra kíván váltani, de nincs másik elérhető vagy párosított készülék, a HFT közli, hogy ismét az eredeti készülékhez kapcsolódott.

Másik telefonok párosításához válassza ki az **Bluetooth eszköz hozzáadása** lehetőséget a **Telefon csatlakoztatás** képernyőn.

☒ A társítási kód beállítás módosítása

Az alapértelmezett társítási kód **0000**, amíg ezt meg nem változtatják.

Saját kód létrehozásához válassza a **Rögzített** opciót, törölje az aktuális kódot, és adja meg az újat.

Ahhoz, hogy minden társításnál véletlenszerűen jöjjön létre új kód, válassza a **Véletlenszerű** elemet.

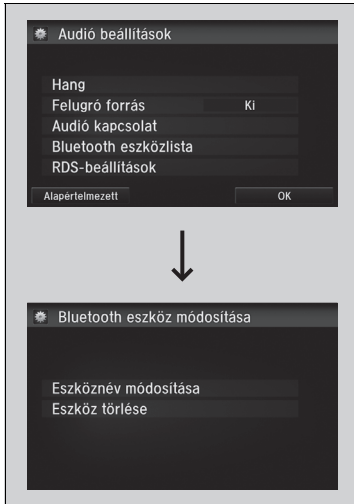

■ Korábban párosított telefon nevének szerkesztése

1. Lépjen a telefon beállításai képernyőre.
▶ **Telefonbeállítási képernyő** 342. o.
2. Válassza a **Bluetooth eszközlista** lehetőséget.
3. Válassza ki a szerkeszteni kívánt párosított telefont.
4. Válassza az **Eszköznév módosítása** lehetőséget.
5. Szerkessze a nevet, majd válassza az **OK** lehetőséget.

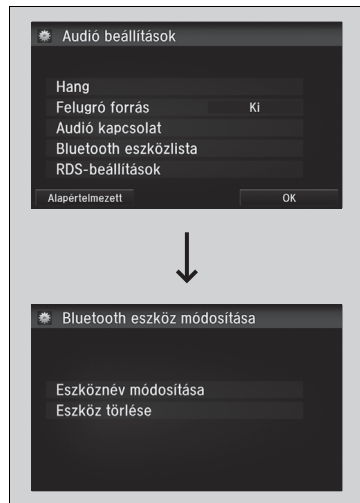

■ Párosított telefon törlése

1. Lépjen a telefon beállításai képernyőre.
 ➤ **Telefonbeállítási képernyő** 342. o.
2. Válassza a **Bluetooth eszközlísta** lehetőséget.
3. Válassza ki a törölni kívánt telefont.

4. Válassza a **Eszköz törlése** lehetőséget.
5. A képernyőn megerősítő üzenet jelenik meg.
 Válassza az **Igen** lehetőséget.

Csengőhang

A csengőhang beállításának módosítása.

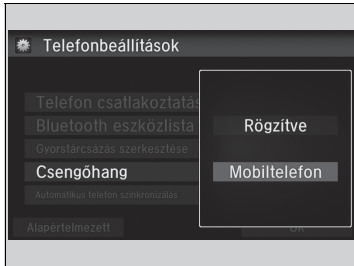

1. Lépjen a telefon beállításai képernyőre.
 ➤ **Telefonbeállítási képernyő** 342. o.
2. Válassza a **Csengőhang** lehetőséget.
3. Válassza ki a **Rögzítve** vagy a **Mobiltelefon** lehetőséget.

Csengőhang

Rögzítve: A rögzített csengőhang a hangszórókból szól.

Mobiltelefon: A csatlakoztatott mobiltelefonban tárolt csengőhang szól a hangszórókból.

Mobiltelefonkönyv és hívási előzmények automatikus importálása

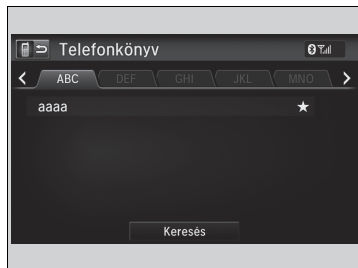

■ Ha az Automatikus telefon szinkronizálás lehetőség beállítása Be:

A telefon társításakor a telefonkönyv és a hívási előzmények automatikusan importálódnak a rendszerbe.

■ Az Automatikus telefon szinkronizálás beállítás módosítása

1. Lépjen a telefon beállításai képernyőre.
▶ **Telefonbeállítási képernyő** 342. o.
2. Válassza az **Automatikus telefon szinkronizálás** lehetőséget.

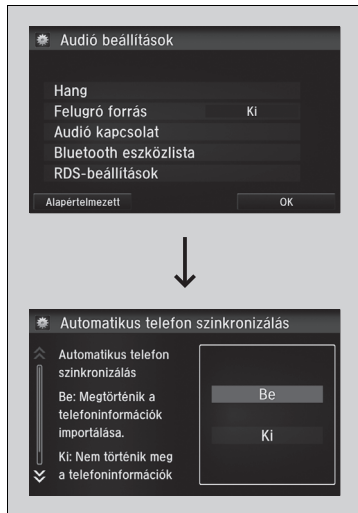

3. Válassza a **Be** vagy **Ki** lehetőséget.

▶▶ Mobiltelefonkönyv és hívási előzmények automatikus importálása

Mikor kiválaszt egy nevet a mobiltelefon listájáról, max. három kategóriaikon lesz látható. Az ikonok azt jelzik, hogy milyen típusú számokat mentett el az adott névhez.

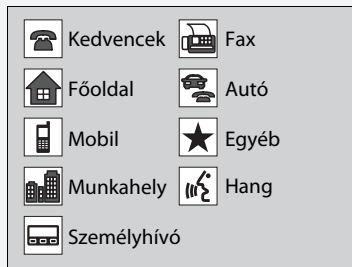

Egyes telefonokon a kategóriaikonokat nem lehet a rendszerbe importálni.

A telefonkönyv minden csatlakozás után frissül.
 A hívási előzmények minden csatlakozás, illetve hívás után frissülnek.

Gyorstárcsázás

Egy telefonba 20 gyorstárcsázási számot lehet menteni.

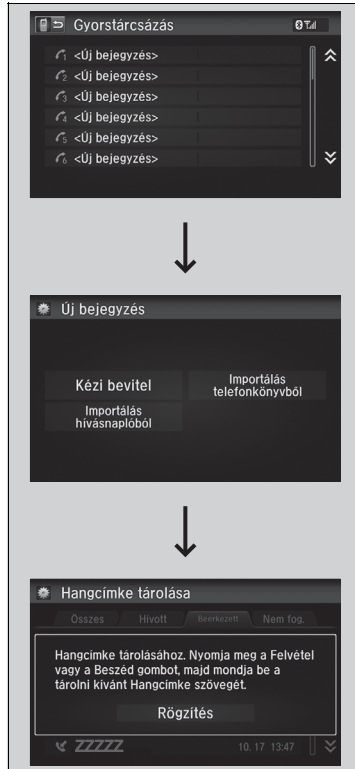

Gyorstárcsázási szám mentéséhez:

- Lépjen a **Telefon menü** képernyőre.
 ▶ **Telefon menü képernyő** 344. o.
- Válassza a **Gyorstárcsázás** lehetőséget.
- Válassza a **Új bejegyzés** lehetőséget.
- Válasszon ki egy helyet a szám kiválasztásához.
 ▶ **Importálás hívásnaplóból** menüből:
 ▶ Válasszon egy számot a híváselőzmények közül.
 ▶ A **Kézi bevitel** menüből:
 ▶ Manuálisan írja be a számot.
 ▶ **Importálás telefonkönyvből** menüből:
 ▶ Válasszon egy számot a csatlakoztatott mobiltelefon importált telefonkönyvéből.
- A gyorstárcsázási szám sikeres mentését követően a rendszer kéri, hogy készítsen hangcímket az adott számhoz. Válassza az **Igen** vagy **Nem** lehetőséget.
- A gyorstárcsázási számhoz tartozó hangcímke tárolásához válassza a **Rögzítés** lehetőséget.
 ▶ A  gombbal kövesse az utasításokat, és tárolja el a hangcímket a gyorstárcsázási számhoz.

✕ Gyorstárcsázás

Hangcímke tárolásakor nyomja meg a  gombot a szám hangcímkevel történő hívásához. Mondja ki a hangcímke nevét.



■ Hangcímke hozzáadása eltárolt gyorstárcsázási számhoz

1. Lépjen a telefon beállításai képernyőre.
 ► **Telefonbeállítási képernyő** 342. o.
2. Válassza az **Gyorstárcsáz. szerk.** lehetőséget.
3. Válasszon ki egy meglévő gyorstárcsázási számot.
 ► A felugró menüből válassza ki a **Szerkesztés** lehetőséget.
4. Válassza a **Hangparancs** lehetőséget.
 ► A felugró menüből válassza ki a **Rögzítés** lehetőséget.
5. A hangcímke tárolásához válassza a **Rögzítés** lehetőséget.
6. A  gombbal kövesse a hangcímke elkészítésére vonatkozó utasításokat.

■ Hangcímke törlése

1. Lépjen a telefon beállításai képernyőre.
 ► **Telefonbeállítási képernyő** 342. o.
2. Válassza az **Gyorstárcsáz. szerk.** lehetőséget.
3. Válasszon ki egy meglévő gyorstárcsázási számot.
 ► A felugró menüből válassza ki a **Szerkesztés** lehetőséget.
4. Válassza a **Hangparancs** lehetőséget.
 ► A felugró menüből válassza ki a **Törlés** lehetőséget.
5. A képernyőn megerősítő üzenet jelenik meg.
 Válassza az **Igen** lehetőséget.

☒ Gyorstárcsázás

Ügyeljen, nehogy dupla hangcímkét alkalmazzon. Semmiképp se használja a "home" (otthon) hangcímkét. A rendszer a hosszabb nevet könnyebben felismeri. Például használja a "Varga László" nevet "Laci" helyett."

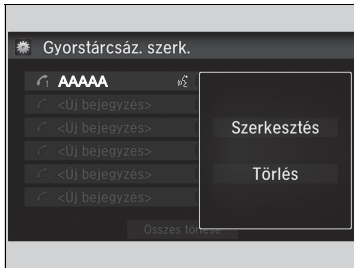

■ Gyorstárcsázás szerkesztése

1. Lépjen a telefon beállításai képernyőre.
 ▶ **Telefonbeállítási képernyő** 342. o.
2. Válassza az **Gyorstárcsáz. szerk.** lehetőséget.
3. Válasszon ki egy meglévő gyorstárcsázási számot.
 ▶ A felugró menüből válassza ki a **Szerkesztés** lehetőséget.
4. Válasszon ki egy kívánt beállítást.

■ Gyorstárcsázás törlése

1. Lépjen a telefon beállításai képernyőre.
 ▶ **Telefonbeállítási képernyő** 342. o.
2. Válassza az **Gyorstárcsáz. szerk.** lehetőséget.
3. Válasszon ki egy meglévő gyorstárcsázási számot.
 ▶ A felugró menüből válassza ki a **Törlés** lehetőséget.
4. A képernyőn megerősítő üzenet jelenik meg.
 Válassza az **Igen** lehetőséget.

Hívás kezdeményezése

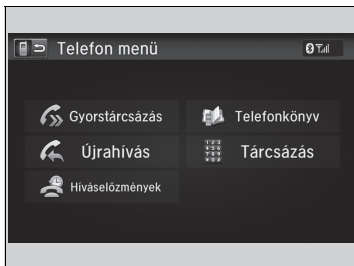

Hívást kezdeményezhet bármilyen szám megadásával, vagy importált telefonkönyv, hívási előzmények, gyorstárcsázási bejegyzések, illetve újrahívással.

▶▶ Hívás kezdeményezése

A hangcímkével ellátott gyorstárcsázási számokat a legtöbb képernyőről felhívhatja hang segítségével.

Nyomja meg a **[M]** gombot, majd mondja ki a hangcímké nevét.

A hívás kapcsolását követően az audiohangszórókon keresztül hallja a hívó fél hangját.

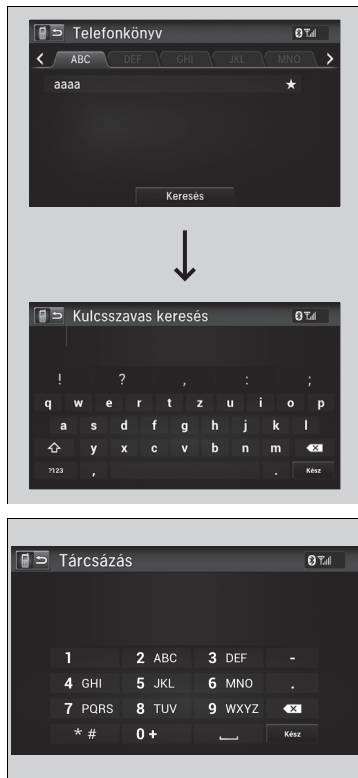

■ Telefonhívás az importált telefonkönyv alapján

1. Lépjen a **Telefon menü** képernyőre.
 ► **Telefon menü képernyő** 344. o.
2. Válassza a **Telefonkönyv** lehetőséget.
3. Válasszon ki egy nevet.
 ► Betűk szerint is kereshet. Válassza a **Keresés** lehetőséget.
 ► A betűk megadásához használja az érintőképernyőn lévő billentyűzetet.
4. Válasszon egy számot.
 ► A tárcsázás automatikusan megkezdődik.

■ Telefonhívás telefonszám alapján

1. Lépjen a **Telefon menü** képernyőre.
 ► **Telefon menü képernyő** 344. o.
2. Válassza a **Tárcsázás** lehetőséget.
3. Válasszon egy számot.
 ► A számok megadásához használja az érintőképernyőn lévő billentyűzetet.
4. Válassza a **Kész** lehetőséget.
 ► A tárcsázás automatikusan megkezdődik.

►► Telefonhívás az importált telefonkönyv alapján

Felhívhat tárolt gyorstárcsázási számokat hangutasítással.

► **Gyorstárcsázás** 351. o.

►► Telefonhívás telefonszám alapján

Felhívhat tárolt gyorstárcsázási számokat hangutasítással.

► **Gyorstárcsázás** 351. o.

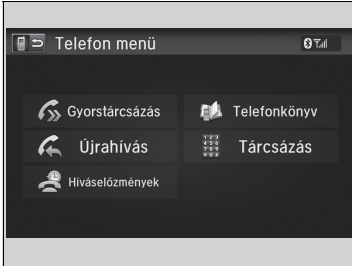

■ Telefonhívás újratárcsázás alapján

1. Lépjen a **Telefon menü** képernyőre.
 ▶ **Telefon menü képernyő** 344. o.
2. Válassza az **Újrahívás** lehetőséget.
 ▶ A tárcsázás automatikusan megkezdődik.

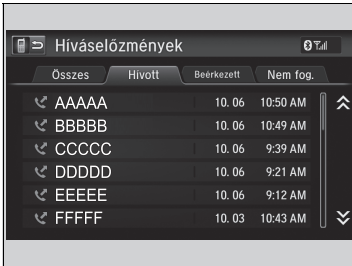

■ Hívás kezdeményezése a híváselőzmények alapján

A híváselőzmények az **Összes, Hívott, Beérkezett** és **Nem fog.** szerint kerülnek tárolásra.

1. Lépjen a **Telefon menü** képernyőre.
 ▶ **Telefon menü képernyő** 344. o.
2. Válassza a **Híváselőzmények** lehetőséget.
3. Válassza az **Összes, Hívott, Beérkezett** vagy **Nem fog.** (Nem fogadott) lehetőséget.
4. Válasszon egy számot.
 ▶ A tárcsázás automatikusan megkezdődik.

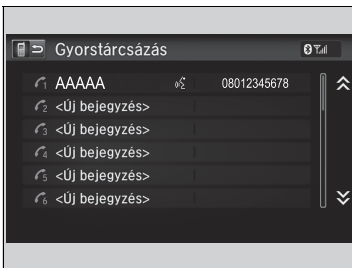

■ Telefonhívás gyorstárcsázási szám alapján

1. Lépjen a **Telefon menü** képernyőre.
 ▶ **Telefon menü képernyő** 344. o.
2. Válassza a **Gyorstárcsázás** lehetőséget.
3. Válasszon egy számot.
 ▶ A tárcsázás automatikusan megkezdődik.

▶▶ Telefonhívás újratárcsázás alapján

Az legutolsó tárcsázott szám újratárcsázáshoz tartsa lenyomva a gombot.

▶▶ Hívás kezdeményezése a híváselőzmények alapján

A híváselőzmények a legutóbbi 20 összes, tárcsázott, fogadott illetve nem fogadott hívást jeleníti meg. (Csak akkor látható, amikor a telefon csatlakozik a rendszerhez.)

▶▶ Telefonhívás gyorstárcsázási szám alapján

Hangcímke tárolásakor nyomja meg a gombot a szám hangcímkevel történő hívásához.

▶ **Gyorstárcsázás** 351. o.

A hangcímkevel ellátott gyorstárcsázási számokat bármelyik képernyőről felhívhatja hang segítségével. Nyomja meg a gombot, és kövesse az utasításokat.

Hívás fogadása

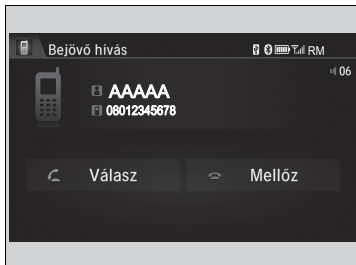

Bejövő hívás esetén hangjelzés hallatszik (ha aktív a funkció), és megjelenik a **Bejövő hívás** képernyő.

A gombbal fogadhatja a hívást.
A gombbal elutasíthatja a hívást vagy befejezheti.

Hívás fogadása

Hívásvárakoztatás

A gombbal várakoztathatja az aktuális hívást, és fogadhat egy beérkező hívást.

A gomb újbóli megnyomásával térhet vissza az eredeti híváshoz.

Ha nem akarja fogadni a bejövő hívást, válassza az **Mellőzés** lehetőséget.

A gombbal befejezheti az aktuális hívást.

A és gombok helyett az audió/információs képernyőn lévő ikonokat is választhatja.

Lehetőségek hívás közben

Érintéshangok: egyes telefonokon elérhető.

Az audió/információs képernyőn kiválaszthatja az ikonokat.

Lehetőségek hívás közben

Hívás közben a következő lehetőségek elérhetők.

Némít: hang némítása.

Átírányítás: hívás átvitele a rendszerről a telefonra.

Érintéshangok: számok küldése hívás közben. Ez akkor lehet hasznos, ha menü vezérelt telefon rendszert hívott.

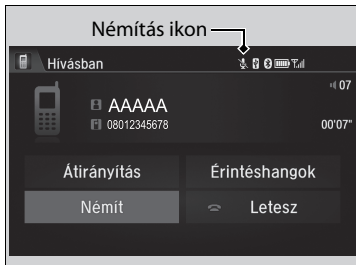

Az elérhető opciók a képernyő alsó felén láthatók.

Válassza ki az opciót.

- A némítás ikon akkor jelenik meg, ha a **Némít** elem ki van választva. A kikapcsoláshoz újra válassza a **Némít** elemet.

Vezetés

A fejezet a vezetés és a tankolás leírását, valamint a tartozékok használatára vonatkozó információkat ismerteti.

Elindulás előtt	
Felkészülés az elindulásra	358
Terhelhetőségi határ	361
Utánfutó vontatása*	
Előkészületek vontatáshoz.....	362
Biztonságos vezetés utánfutóval	365
Vezetés közben	
Kulcs nélküli ajtónyitó rendszerrel nem rendelkező típusok	
A motor beindítása.....	368
Kulcs nélküli ajtónyitó rendszerrel felszerelt típusok	
A motor beindítása.....	371
Óvintézkedések vezetés közben	374
Automata sebességváltás*	375
Automata sebességváltós típusok	
Sebességváltás	376
Kézi kapcsolású sebességváltós típusok	
Sebességváltás.....	381

Automatikus alapjárat-leállítás	384
ECON gomb*	387
Sebességtartó*	388
Állítható sebességkorlátozó*	391
Ráfutásos ütközésre figyelmeztető rendszer*	395
Sávelhagyásra figyelmeztető rendszer*	399
Közlekedési táblákat felismerő rendszer*	402
Menetstabilizáló (VSA) rendszer	406
Agilis kezelésszámítógépesítő rendszer	408
Holttérfelügyelő rendszer*	409
Abronsnyomás-figyelő rendszer	412
Fékezés	
Fékrendszer.....	414
Blokkolásgátló fékrendszer (ABS).....	416
Fékrésegítő rendszer.....	417
City-Brake ütközést megelőző rendszer*	418
Vészfékezésjelző.....	423

A gépkocsi leparkolása	
Leállított állapotban.....	424
Parkolásérzékelő rendszer*	425
Kitolatást segítő rendszer (CTA)*	430
Tolatókamera*	435
Tankolás	
Benzines kivitelek	
Az üzemanyaggal kapcsolatos tudnivalók.....	436
Dízel kivitelek	
Az üzemanyaggal kapcsolatos tudnivalók.....	437
Benzines kivitelek	
Tankolás.....	438
Dízel kivitelek	
Tankolás.....	439
Üzemanyag-takarékosság	440
Kiegészítő felszerelések, átalakítások	441

* Nem áll rendelkezésre minden modellen

Felkészülés az elindulásra

Elindulás előtt ellenőrizze a következőket.

Külső ellenőrzések

- Ellenőrizze, hogy nem takarja-e semmi az ablakokat, az oldalsó tükröket, a külső lámpákat vagy a gépkocsi egyéb részeit.
 - ▶ Távolítsa el a zúzmarát, havat vagy jeget.
 - ▶ Távolítsa el a tetőn összegyűlt havat, mert ez vezetés közben lecsúszhat és akadályozhatja a kilátást. Ha keményre fagyott a jég, várja meg, míg felolvad, és akkor takarítsa el.
 - ▶ A kerekek környékének jégmentesítésekor ügyeljen, nehogy megsértse a kereket vagy annak összetevőit.
- Ügyeljen rá, hogy a motorháztető jól le legyen csukva.
 - ▶ Ha a motorháztető vezetés közben felnyílik, akadályozza a kilátást.
- A gumiabroncsokat tartsa jó állapotban.
 - ▶ Ellenőrizze a légnyomást, az esetleges sérüléseket és a túlzott kopást.
 - ▶ **Gumiabroncsok ellenőrzése és karbantartása** 497. o.
- Gondoskodjon róla, hogy senki és semmi ne álljon a gépkocsi mögött vagy a közelében.
 - ▶ A belső térből kinézve van némi holttér.

Külső ellenőrzések

Megjegyzés

Ha az ajtók zárt állapotban befagytak, a jég felolvasztásához öntsön meleg vizet az ajtókeretekre. Ne próbálja erővel kinyitni az ajtókat, mert ez károsíthatja az ajtókeret gumiját. Ha végzett, az ismételt fagyás elkerülése érdekében törölje szárazra az ajtót.

Ne öntsön meleg vizet a kulcszárba.
Ha befagy a zár, a kulcsot nem lehet behelyezni.

A motor és a kipufogógáz hőjétől meggyulladhatnak a motorháztető alatt maradt éghető anyagok, ami tüzesetet okozhat. Ha hosszabb ideig nem vezette a gépkocsit, ellenőrizze a motorházat, és távolítsa el az esetleg összegyűlt hulladékot, például a beleesett (vagy kisebb rágcshálók által összehordott) száraz fűvet és avart. A gépkocsi karbantartását követően is ellenőrizze, nem maradt-e éghető anyag a motorháztető alatt.

Belső ellenőrzések

- A szállított tárgyakat tárolja, illetve rögzítse megfelelően.
 - ▶ A túl sok csomag szállítása vagy azok nem megfelelő rögzítése befolyásolhatja a gépkocsi kezelhetőségét, stabilitását, féktávolságát és gumiabroncsainak használatát - tehát nem biztonságos.
 - **Terhelhetőségi határ** 361. o.
- A csomagokat ne rakja az ülés magasságánál magasabbra.
 - ▶ Akadályozhatják a kilátást és hirtelen fékezéskor előreborulhatnak.
- Ne helyezzen semmit az elülső ülések lábterébe. Rögzítse megfelelően a gumiszőnyeget*.
 - ▶ A lábterébe helyezett tárgyak vagy a nem rögzített szőnyeg akadályozhatja a fék és a gázpedál működését vezetés közben.
- Ha állatot szállít, ne engedje mozogni a gépkocsiban.
 - ▶ Zavarhatják a sofőrt a vezetésben és ez balesetveszéllyel jár.
- Stabílan csukja és zárja az összes ajtót és a csomagtérajtót.
- Állítsa be az ülést megfelelően.
 - ▶ A fejtámlát is állítsa be.
 - **Üléspozíciók beállítása** 178. o.
 - **A fejtámlák beállítása** 181. o.
- Állítsa be a vezetéshez megfelelő pozícióba a tükröket és a kormánykereket.
 - ▶ A beállításhoz helyezkedjen a megfelelő vezetési pozícióba.
 - **Tükrök beállítása** 175. o.
 - **A kormánykerék beállítása** 174. o.

➤ Belső ellenőrzések

A fényszóró pozíciója gyárilag van beállítva; ezt nem szükséges módosítani. Amennyiben rendszeresen szállít nehéz csomagokat a csomagtartóban vagy rendszeresen vonrat utánfutót, állíttassa be a fényszórók irányát szakszervizben.

Fényszórómagasság-állítóval felszerelt típusok

A tompított fényszóró magasságát maga állíthatja.

➤ **Fényszórómagasság-állító*** 164. o.

Nagy feszültségen kisülő izzóval szerelt típusok

Gépkocsijában automatikus fényszórómagasság-állító található, amely a tompított fényszórók függőleges szögét automatikusan állítja be.

* Nem áll rendelkezésre minden modellen

- A hátsó ülések lábterébe helyezett tárgyakat rögzítse úgy, hogy ne gurulhassanak az első ülések alá.
 - ▶ Az ilyen tárgyak akadályozhatják a vezető pedálhasználatát és az ülések működését.
- Minden utas kapcsolja be a biztonsági övet.
 - **A biztonsági öv becsatolása** 41. o.
- Ellenőrizze, hogy a műszerfalon található visszajelzők a gépkocsi indításakor bekapcsolnak, majd rövid idő múlva kikapcsolnak-e.
 - ▶ Ha bármely visszajelző hibát jelez, ellenőriztesse a gépkocsit szakszervizben.
 - **Visszajelzők** 80. o.

Terhelhetőségi határ

A gépkocsiba való rakodáskor kérjük vegye figyelembe azt, hogy annak össztömege utasokkal, csomagokkal, vonóhorog terhelésével együtt sem haladhatja meg a gépkocsi megengedett legnagyobb össztömegét.

➤ **Műszaki adatok** 566. o., 569, 572

Az első és a hátsó tengely terhelése nem lépheti túl a megengedett maximális tengelyterhelést.

➤ **Műszaki adatok** 566. o., 569, 572

Terhelhetőségi határ

FIGYELMEZTETÉS

A gépkocsi túlterhelése vagy nem megfelelő terhelése befolyásolja a kezelhetőséget és stabilitást, így balesetet okozhat, amelyben megsérülhet, vagy meg is halhat.

Mindig tartsa be a kezelési kézikönyvben leírt terhelési határértékeket és a rakodási utasításokat.

“S” kategóriába tartozó benzines típusok¹

Gépkocsija nem alkalmas utánfutó vontatására. Ha utánfutót vontat, a garancia érvényét veszti.

Kivéve “S” kategóriába tartozó benzines típusok

Előkészületek vontatáshoz

Terhelhetőségi határ vontatásnál

A gépkocsival akkor vontathat utánfutót, ha szigorúan betartja a terhelhetőségi határértékeket, megfelelő felszerelést használ, és betartja a vontatási előírásokat. Indulás előtt ellenőrizze a terhelhetőségi határértékeket.

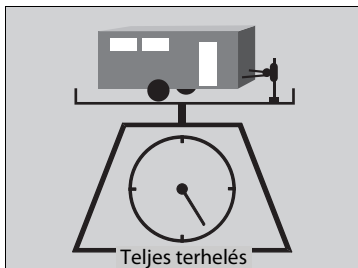

■ Teljes súly utánfutóval

Ne lépje túl az utánfutó és a vonóhorog (fékkal/fél nélkül), poggyász és minden bele vagy rá helyezett teher legnagyobb vontatási tömegét.

A legnagyobb vontatási tömeget meghaladó terhek vontatása komolyan befolyásolhatja a gépkocsi irányíthatóságát és teljesítményét, és kárt tehet a motorban és a hajtásláncban.

» Terhelhetőségi határ vontatásnál

▲ FIGYELMEZTETÉS

Bármely terhelhetőségi határ meghaladása, vagy a gépkocsi, illetve az utánfutó nem megfelelő terhelése súlyos, akár halálos balesetet okozhat.

Mielőtt elindulna, gondosan ellenőrizze a gépkocsi és az utánfutó terhelését.

Nyilvános mérlegen ellenőrizze, hogy a minden terhelés a megfelelő korlátok között van-e.

Ha nincs elérhető mérleg a súly lemérésehez, adja hozzá a rakomány becsült súlyát és az utánfutó elülső terhelését a vonóhorog függőleges terheléséhez (a gyártó által megadott értékhez).

Bejáratási időszak

Ha lehetséges, ne vontasson utánfutót a gépjárművel az első 1000 km-es használat során.

Ha hegyi környezetben vontat utánfutót, minden 1000 méteres emelkedésre nézve 10%-kal csökkentse a gépkocsi-utánfutó szerelvény max. vontatási tömegét.

Soha ne lépje túl a legnagyobb vontatási tömeget és egyik terhelhetőségi határt sem.

➤ **Műszaki adatok** 568. o., 571, 574

*1: Ha nem biztos benne, hogy gépkocsija alkalmas utánfutó vontatására, forduljon egy hivatalos Honda márkakereskedőhöz.

* Nem áll rendelkezésre minden modellen

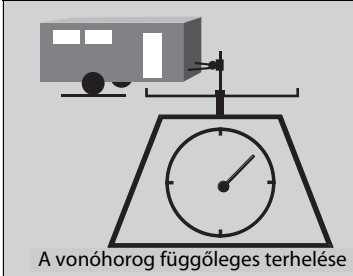

■ A vonóhorog függőleges terhelése

A vonóhorog függőleges terhelése nem lehet több, mint 75 kg. Ez az a súly, amelyet a teljesen megrakodott utánfutó kifejt a vonóhorogra. Alapesetben, ha az utánfutó kevesebb mint 750 kg, a vonóhorog függőleges terhelése a teljes szerelvény súlyának 10 százaléka lehet.

- A vonóhorog túlzott függőleges terhelése csökkenti az első abroncs tapadását és a kormányzási hatást. A vonóhorog túl kicsi terhelése instabillá teszi az utánfutót.
- A vonóhorog megfelelő függőleges terhelése eléréséhez a rakomány 60%-át előre, 40%-át hátra pakolja. Szükség szerint módosítsa a terhelést.

Vontatófelszerelés és tartozékok

A vontató felszerelés az utánfutó méretétől, a vontatott teher súlyától és az út minőségétől függően változhat.

■ Vonóhorgok

A vonóhorog csak jóváhagyott típusú lehet, és csavarkötéssel megfelelően rögzíteni kell a karosszériához.

■ Biztonsági láncok

Utánfutó vontatásakor mindig használjon biztonsági láncot. Hagyjon elegendő hosszt az utánfutó kanyarodásához, de ne engedje annyira hosszúra, hogy a lánc a földre érjen.

■ Utánfutófékek

Ha fékkel ellátott utánfutót szeretne beszerezni, mindenképpen elektronikus működtetésűt keressen. Ne avatkozzon a gépkocsi hidraulikus rendszerébe. Akármilyen csábító is, ne próbálja az utánfutófékeket a gépkocsi hidraulikus rendszeréhez kötni, mert ez csökkenti a fékezési hatékonyságot és balesetveszélyt okozhat.

■ További vontatófelszerelések

Egyes szabályozások külön visszapillantó tükör használatát írják elő utánfutó vontatása esetére. A speciális tükröket korlátozott rálátás esetén akkor is ajánlott használni, ha azt a helyi szabályozás nem írja elő.

■ Utánfutó-világítás

Az utánfutó világítása és felszereltsége feleljen meg az adott ország előírásainak. A vontatás helyén érvényes előírásokat kérdezze meg a helyi utánfutó kereskedőtől vagy bérbeadótól.

▶▶ Vontatófelszerelés és tartozékok

Ellenőrizze a felszerelések megfelelő beszerelését és állapotát, valamint az adott országra érvényes előírásoknak való megfelelését.

Lépjen kapcsolatba az utánfutó márkakereskedőjével vagy bérbeadójával, ha a vontatáshoz bármilyen más tartozék használatára van szükség.

Az utánfutók világítása és vezetékei típusról és márkától függően változóak. Ha csatlakozóelem szükséges, azt kizárólag szakképzett szerelő szerelheti fel.

Biztonságos vezetés utánfutóval

Utánfutó vontatásához szükséges tudnivalók

- Tartsa megfelelően karban az utánfutót, és ellenőrizze rendszeresen az állapotát.
- A gépkocsi és az utánfutó terhelésének és a vontatott súlynak az előírt korlátok között kell lennie.
 - ▣ **Terhelhetőségi határ vontatásnál** 362. o.
- Rögzítse megfelelően a vonóhorgot, a rögzítőláncokat és egyéb szükséges alkatrészeket.
- Rögzítse megfelelően az utánfutón szállított tárgyakat, hogy azok vezetés közben ne mozdulhassanak el.
- Ellenőrizze, hogy az utánfutó világítása és féke megfelelően működik-e.
- Ellenőrizze az utánfutó gumibroncsainak nyomását, beleértve a pótkereket.
- Tájékozódjon az utánfutót vontató gépkocsikra érvényes max. sebességről és a vezetési korlátozásokról. Ha több országon halad keresztül, még otthon nézzen utána az összes előírásnak, hiszen az egyes országokban eltérhetnek.

Automatikus alapjárat-leállítással felszerelt típusok

- Kapcsolja ki az automatikus alapjárat-leállító rendszert az automatikus alapjárat-leállítás kikapcsoló gombjával. Az utánfutó súlya befolyásolhatja a gépkocsi fékezési hatékonyságát, ha az automatikus alapjárat-leállítás be van kapcsolva, és emelkedőn utánfutót vontat.

▶▶ Biztonságos vezetés utánfutóval

Utánfutó vontatása esetén a megengedett legnagyobb sebesség 100 km/h.

Parkolás

A szokásos óvintézkedések mellett helyezzen éket az utánfutó minden kereke alá.

Nem javasoljuk, hogy 12%-nál meredekebb emelkedőn haladjon. A megfelelő utak tekintetében kövesse az utánfutó gyártójának előírásait.

Nagy méretű járművek mellett elhaladva a keletkező szél miatt az utánfutó kilenghet, haladjon állandó sebességgel és tartsa egyenesben a kormánykereket.

Mindig lassan tolasson, és kérjen fel valakit irányító személynek.

Vontatási sebességek és sebességfokozatok

- Vezessen a szokásosnál lassabban.
- Tartsa be az utánfutót vontató gépkocsikra vonatkozó sebességkorlátokat.

Automata sebességváltós típusok

- Utánfutó egyenes talajon való vontatásakor alkalmazza a **D** helyzetet.

Kézi kapcsolású sebességváltós típusok

Az üzemanyag-takarékosság érdekében legmegfelelőbb időben megjelenik a felfelé vagy lefelé váltásra figyelmeztető jelzés.

Vontatási sebességek és sebességfokozatok

A lefelé váltás jelzése nem szólít fel 1-es sebességfokozatba váltásra. Ön mégis leválthat 1-esbe, ha nagyobb motorfékhatást szeretne elérni. Kerülje a hirtelen motorféket.

Az útviszonyok és a forgalmi helyzet miatt előfordulhat, hogy akkor is fékezni kell, amikor ez nem jellemző.

Kanyarodás és fékezés

- Kanyarodjon a megszokottnál lassabban és nagyobb ívben.
- Hagyjon több időt és helyet a fékezésre.
- Ne fékezzen és kanyarodjon hirtelen.

Vezetés dombos területen

- Figyelje a hőmérsékletmérőt. Ha az közeledik a vörös (forró) jelöléshez, kapcsolja ki a légkondicionáló rendszert, és csökkentse a sebességet. Ha szükséges, biztonságos helyen állítsa meg a gépkocsit, és várja meg, amíg a motor lehűl.

Automata sebességváltós típusok

- Ha az automata sebességváltó túl gyakran vált, váltson **S** fokozatba.

Kulcs nélküli ajtónyitó rendszerrel nem rendelkező típusok

A motor beindítása

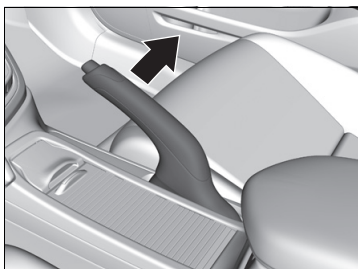

1. Mindenképp húzza be a rögzítőféket.

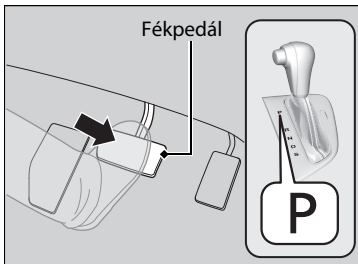

Automata sebességváltós típusok

2. Ellenőrizze, hogy a sebességváltó kar **P** fokozatban van-e, majd nyomja be a fékpédált.
▶ Habár a gépkocsit **N** fokozatban is el lehet indítani, biztonságosabb **P** fokozatban indítani.

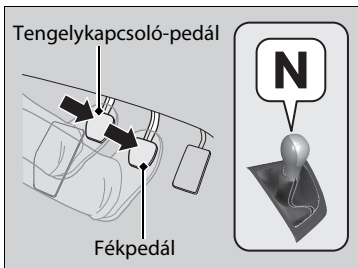

Kézi kapcsolású sebességváltós típusok

2. Ellenőrizze, hogy a sebességváltó kar **N** sebességfokozatban van-e. Majd nyomja le a fékpédált a jobb lábával és a tengelykapcsoló-pedált a bal lábával.
▶ A motor elindításához a tengelykapcsoló-pedált teljesen be kell nyomni.

▶▶ A motor beindítása

A motor indításakor tartsa a lábát a fékpédálon.

Benzines kivitelek

A motor hidegben és magaslati levegőn (2400 méter felett) nehezebben indul.

Ha a motort hidegben indítja, az akkumulátorhasználat csökkentése érdekében kapcsoljon ki minden elektromos tartozékot (pl. lámpák, légkondicionáló rendszer, hátsó párátlanító).

Ha a kipufogórendszerből szokatlan hangot hall, vagy kipufogógáz szagát érzi az utastérben, ellenőriztesse a gépkocsit a márkaszervizben. Valószínűleg meghibásodott a motor vagy a kipufogórendszer.

Az indításgátló rendszer segít megvédeni a gépkocsiját a lopástól. Ha nem megfelelően kódolt kulcsot (vagy egyéb eszközt) használ, a motor üzemanyagrendszere nem működik.

▶ **Indításgátló rendszer** 147. o.

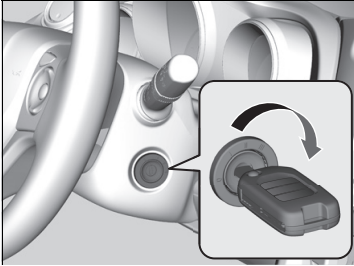

3. Kapcsolja a gyújtáskapcsolót INDÍTÁS  helyzetbe a gázpedál lenyomása nélkül.

▶▶ A motor beindítása

Ne tartsa a kulcsot 15 másodpercnél tovább INDÍTÁS  helyzetben.

Benzines kivitelek

- Ha a motor nem indul el, várjon legalább 10 másodpercig, majd próbálja meg újra.
- Ha a motor elindul, de azonnal le is áll, várjon legalább 10 másodpercet, mielőtt megismételné a 3. lépést, miközben lassan lenyomja a gázpedált. A motor beindulását követően engedje fel a gázpedált.

Dízel kivitelek

- Ha a motor nem indul el, várjon legalább 20 másodpercig, majd próbálja meg újra.
- Ha a motor elindul, de azonnal le is áll, várjon legalább 20 másodpercet, mielőtt megismételné a 3. lépést, miközben lassan lenyomja a gázpedált. A motor beindulását követően engedje fel a gázpedált.

Dízel kivitelek

Nagyon alacsony külső hőmérsékletnél motorindításkor korlátozott lehet a motor csúcsteljesítménye. Ez segíti a normál motorműködést lehetővé tévő üzemanyagáramot.

Dízel kivitelek

Megjegyzés

A megfelelő kenés biztosításához a motort ne járassa gyors alapjáratú fordulaton felett, amíg ki nem alszik az alacsony olajnyomás visszajelző.

Amíg el nem érte a normál üzemi hőmérsékletet, kerülje az erőteljes gyorsítást és a motor túráztatását.

■ Indítás

Automata sebességváltós típusok

1. A jobb lábát a fékpedálon tartva engedje ki a rögzítőféket. Ellenőrizze, hogy a rögzítőfék-visszajelző kikapcsolt-e.
 ▶ **Rögzítőfék** 414. o.
2. Helyezze a sebességváltó kart **[D]** sebességfokozatba. Tolatáskor a **[R]** opciót válassza.
3. Fokozatosan engedje fel a fékpedált és óvatosan nyomja le a gázpedált: induljon el.

■ Hegymeneti elindulást segítő rendszer

A hegymeneti elindulást segítő rendszer rövid ideig aktívan tartja a féket, ezzel segít megakadályozni, hogy a gépkocsi emelkedőn visszaguruljon, amikor átteszi a lábát a fékpedálról a gázpedálra.

Kézi kapcsolású sebességváltós típusok

Emelkedőn felfelé nyomja be a tengelykapcsolót, és váltson valamilyen előremeneti sebességfokozatba. Lejtőn lefelé válassza a **[R]** sebességfokozatot, és engedje fel a fékpedált.

Automata sebességváltós típusok

Emelkedőn felfelé tegye a sebességváltó kart **[D]** vagy **[S]** sebességfokozatba, lejtőn lefelé pedig **[R]** sebességfokozatba. Ezután engedje fel a fékpedált.

▶▶ Indítás

Kézi kapcsolású sebességváltós típusok

Ha a motor lefullad, három másodpercen belül nyomja be teljesen a tengelykapcsoló pedált. A motor adott körülmények között automatikusan újraindulhat. Egyén esetben kövesse a normál eljárást.

▶▶ Hegymeneti elindulást segítő rendszer

A hegymeneti elindulást segítő rendszer nem akadályozza meg a gépkocsi legurulását a meredek vagy csúszós lejtőn, és nem működik enyhe emelkedőn.

A hegymeneti elindulást segítő rendszer nem helyettesíti a rögzítőféket.

Kulcs nélküli ajtónyitó rendszerrel felszerelt típusok

A motor beindítása

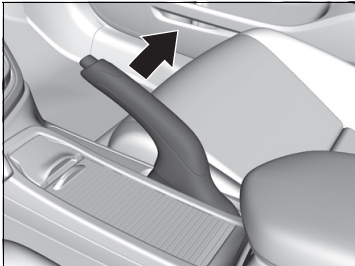

1. Mindenképp húzza be a rögzítőféket.

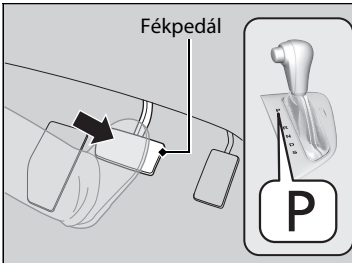

Automata sebességváltós típusok

2. Ellenőrizze, hogy a sebességváltó kar **P** fokozatban van-e, majd nyomja be a fékpédált.
 - ▶ Habár a gépkocsit **N** fokozatban is el lehet indítani, biztonságosabb **P** fokozatban indítani.

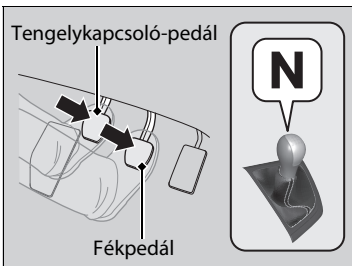

Kézi kapcsolású sebességváltós típusok

2. Ellenőrizze, hogy a sebességváltó kar **N** sebességfokozatban van-e. Majd nyomja le a fékpédált a jobb lábával és a tengelykapcsoló-pédált a bal lábával.
 - ▶ A motor elindításához a tengelykapcsoló-pédált teljesen be kell nyomni.

A motor beindítása

A motor indításakor tartsa a lábát a fékpédálon.

Benzines kivitelek

A motor hidegben és magaslati levegőn (2400 méter felett) nehezebben indul.

Ha a motort hidegben indítja, az akkumulátorhasználat csökkentése érdekében kapcsoljon ki minden elektromos tartozékot (pl. lámpák, légkondicionáló rendszer, hátsó páratlanító).

Ha a kipufogórendszerből szokatlan hangokat hall, vagy kipufogógáz szagát érzi az utastérben, ellenőriztesse a gépkocsit a márkaszervizben. Valószínűleg meghibásodott a motor vagy a kipufogórendszer.

Az indításgátló rendszer segít megvédeni a gépkocsiját a lopástól. Ha nem megfelelően kódolt kulcsot (vagy más egyéb eszközt) használnak a gépkocsi indításához, a motor üzemanyagrendszere letilt.

➤ **Indításgátló rendszer** 147. o.

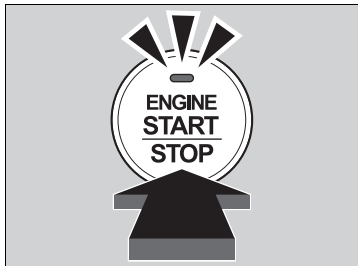

Összes típus

3. Nyomja meg az **ENGINE START/STOP** gombot, de közben ne nyomja a gázpedált.

A motor leállítása

Miután a gépkocsi teljesen leáll, leállíthatja a motort.

Dízel kivitelek

A motort a leállítás előtt járassa 10 másodpercig alapjáraton.

Automata sebességváltós típusok

1. Váltson **P** fokozatba.
2. Nyomja meg az **ENGINE START/STOP** gombot.

Kézi kapcsolású sebességváltós típusok

- Ha a sebességváltó kar **N** fokozatban van, nyomja meg az **ENGINE START/STOP** gombot.
- Ha a sebességváltó kar a **N** sebességfokozattól eltérő pozícióban van, nyomja be a tengelykapcsoló-pedált, majd az **ENGINE START/STOP** gombot.

►► A motor beindítása

Ha a kulcs nélküli távirányító akkumulátora merülőben van, vigye közel az eszközt az **ENGINE START/STOP** gombhoz.

➔ Ha a kulcs nélküli távirányító eleme gyenge 536. o.

Ha a kulcs nélküli távirányítót erős rádióhullámok érik, előfordulhat, hogy a motor nem indul.

A motorindításhoz ne tartsa lenyomva az **ENGINE START/STOP** gombot.

Benzines kivitelek

Ha a motor nem indul el, várjon legalább 10 másodpercig, majd próbálja újra.

Dízel kivitelek

Ha a motor nem indul el, várjon legalább 20 másodpercig, majd próbálja újra.

Dízel kivitelek

Nagyon alacsony külső hőmérsékletnél motorindításkor korlátozott lehet a motor csúcsteljesítménye. Ez segíti a normál motorműködést lehetővé tévő üzemenyagáramot.

Dízel kivitelek

Megjegyzés

A megfelelő kenés biztosításához a motort ne járassa gyors alapjáratú fordulaton felett, amíg ki nem alszik az olajnyomás figyelmeztető jelzése.

Amíg el nem érte a normál üzemi hőmérsékletet, kerülje az erőteljes gyorsítást és a motor túráztatását.

Indítás

Automata sebességváltós típusok

1. A jobb lábát a fékpedálon tartva engedje ki a rögzítőféket. Ellenőrizze, hogy a rögzítőfék-visszajelző kikapcsolt-e.
 - **Rögzítőfék** 414. o.
2. Helyezze a sebességváltó kart **[D]** sebességfokozatba. Tolatáskor a **[R]** opciót válassza.
3. Fokozatosan engedje fel a fékpedált és óvatosan nyomja le a gázpedált: induljon el.

■ Hegymeneti elindulást segítő rendszer

A hegymeneti elindulást segítő rendszer rövid ideig aktívan tartja a féket, ezzel segít megakadályozni, hogy a gépkocsi emelkedőn visszaguruljon, amikor átteszi a lábát a fékpedálról a gázpedálra.

Kézi kapcsolású sebességváltós típusok

Emelkedőn felfelé nyomja be a tengelykapcsolót, és váltson valamilyen előremeneti sebességfokozatba. Lejtőn lefelé válassza a **[R]** sebességfokozatot, és engedje fel a fékpedált.

Automata sebességváltós típusok

Emelkedőn felfelé tegye a sebességváltó kart **[D]** vagy **[S]** sebességfokozatba, lejtőn lefelé pedig **[R]** sebességfokozatba. Ezután engedje fel a fékpedált.

▶▶ Indítás

▶▶ Kézi kapcsolású sebességváltós típusok

Ha a motor lefullad, három másodpercen belül nyomja be teljesen a tengelykapcsoló pedált. A motor adott körülmények között automatikusan újraindulhat. Egyén esetben kövesse a normál eljárást.

▶▶ Hegymeneti elindulást segítő rendszer

A hegymeneti elindulást segítő rendszer nem akadályozza meg a gépkocsi legurulását a meredek vagy csúszós lejtőn, és nem működik enyhe emelkedőn.

A hegymeneti elindulást segítő rendszer nem helyettesíti a rögzítőféket.

Óvintézkedések vezetés közben

Vezetés esőben

Ne vezessen mély vízben vagy vízzel borított úton. Ez károsíthatja a motort vagy a hajtásláncot, illetve az elektromos alkatrészek meghibásodását okozhatja.

Óvintézkedések vezetés közben

VIGYÁZAT: Ne hajtson az úton mély vízben. A vízen való áthaladás a motor, az elektromos rendszerek sérülését okozza, és a gépkocsi tönkremeneteléhez vezet.

Megjegyzés

A gázpedál lenyomásakor ne használja a sebességváltó kart. Ez károsíthatja a sebességváltót.

Megjegyzés

Ha rendkívül kis sebességen ismételtlen elforgatja, vagy valamelyik szélső helyzetben tartja hosszabban a kormánykereket, az elektromos szervokormány (EPS) túlhevül. A rendszer biztonsági üzemmódba lép, és korlátozza teljesítményét. A kormánykereket ilyenkor kicsit nehezebb kezelni, mert a ráségítés csökken. Amint a rendszer lehűl, az EPS rendszer ismét maximális teljesítménnyel fog dolgozni.

Az ilyen feltételek mellett történő ismételt használat a rendszer végleges károsodásához vezethet.

Egyéb óvintézkedések

Ha erős ütést érzékel az autó aljánál, álljon meg egy biztonságos helyen. Ellenőrizze, hogy nincs-e károsodás vagy fékfolyadék-szivárgás a gépjármű alvázán.

Automata sebességváltás *

Kúszás

A motor magasabb alapjáratú fordulatszámra jár, és a kúszás mértéke nő. Leállásnál nyomja le erőteljesen a fékpedált.

Gázfröccs

Ha emelkedőre való felhajtáskor gyorsan benyomja a gázpedált, a sebességváltó alacsonyabb sebességfokozatba vált, és hirtelen megnövelheti a gépkocsi sebességét. A gázpedált lassan nyomja be, különösen csúszós utakon és kanyarokban.

Óvintézkedések vezetés közben

Ha a gyújtáskapcsolót TARTOZÉK [I] vagy KORMÁNYZÁR [O]*1 állásba fordítja vezetés közben, a motor leáll, és az összes kormányzási és féksegítő funkció is leáll, így a gépkocsi irányítása is nehezebbé válik.

Vezetés közben ne állítsa a sebességváltó kart [N] fokozatba, mert ilyenkor csökken a motorfék (és a gázadás) teljesítménye.

Az első 1000 km során kerülje a hirtelen gyorsítást vagy teljes gázadást, mert ezzel károsíthatja a motort vagy az erőátvitelt.

Az első 300 km-en ne fékezzen erősen. A fékbetétek cseréje után is ugyanígy járjon el.

*1: A kulcs nélküli ajtónyitó rendszerrel felszerelt típusokon **ENGINE START/STOP** gomb van gyújtáskapcsoló helyett.

* Nem áll rendelkezésre minden modellen

Automata sebességváltós típusok

Sebességváltás

A sebességfokozatot a körülményeknek megfelelően válassza ki.

■ Sebességváltó kar helyzetei

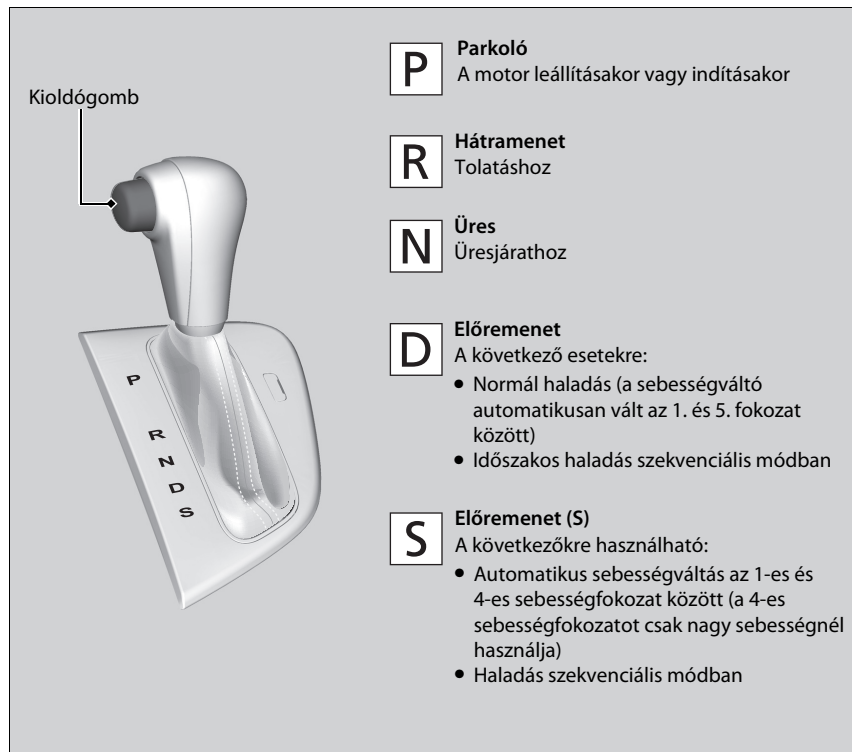

►► Sebességváltás

A gyújtáskapcsolót akkor fordíthatja KORMÁNYZÁR **0***¹ állásba és veheti ki a kulcsot, ha a sebességváltó kar **P** fokozatban van.

Ha a motor hideg, a gépkocsi kissé előregurulhat még akkor is, ha **N** fokozatban van.

Nyomja le a fékpedált, és ha szükséges, határozott mozdulattal húzza be a rögzítőféket.

*1: A kulcs nélküli ajtónyitó rendszerrel felszerelt típusokon **ENGINE START/STOP** gomb van gyújtáskapcsoló helyett.

A sebességváltó kar működése

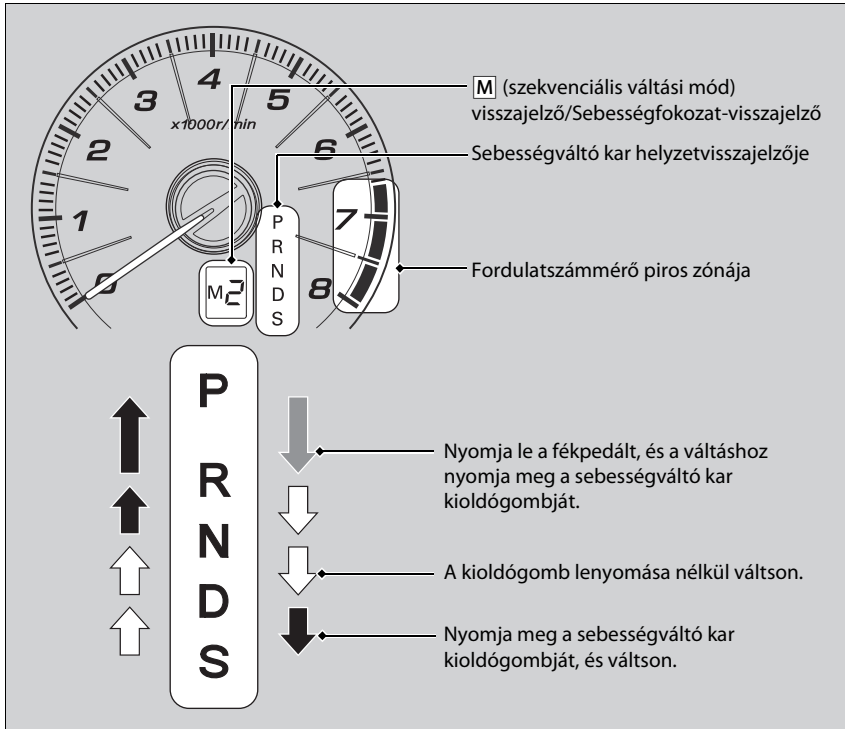

A sebességváltó kar működése

Megjegyzés

Ha a sebességváltó kart **D** fokozatból **R** fokozatba állítja és viszont, állítsa le a gépkocsit és tartsa a fékpedált benyomva.

A sebességváltó kar működtetése a gépkocsi teljes leállítását megelőzően károsíthatja a sebességváltót.

Elindulás előtt ellenőrizze a sebességváltó kar helyzetének visszajelzőjét a sebességfokozatot.

Vezetés közben a sebességváltó fokozatától függetlenül megjelenő, villogó **D** jelzés a sebességváltó meghibásodását jelzi.

Amint lehet, kerülje a hirtelen gyorsítást, és ellenőriztesse a sebességváltót márkaszervizben.

Az üzemyanyag-ellátás megszakadhat, ha a fordulatszám-mérő vörös zónájával jelölt vagy annál magasabb motorfordulatszámon vezet (motorfordulatszám korlátozása). Ha ez előfordul, enyhén rázkódást érezhet.

Előfordulhat, hogy a sebességváltó kar nem működik, ha a fékpedált lenyomja, miközben lenyomva tartja a sebességváltó kar kioldógombját. Először nyomja le a fékpedált.

■ Szekvenciális váltási mód

A kormánykerékre szerelt billenőkapcsolókkal anélkül válthat az 1-es és 5-ös fokozat között, hogy kezét le kellene vennie a kormányról. A sebességváltó szekvenciális váltási módra vált.

■ Amikor a sebességváltó kar **[D]** fokozatban van:

A gépkocsi időlegesen szekvenciális váltási módra vált, és a sebességfokozat-visszajelző bekapcsol.

Állandó haladási sebesség elérésekor a szekvenciális váltási mód automatikusan kikapcsol, és a sebességfokozat-visszajelző kikapcsol.

Normál menethez való visszatéréshez tartsa két másodpercig lenyomva a

[+] billenőkapcsolót.

■ Amikor a sebességváltó kar **[S]** fokozatban van:

A gépkocsi szekvenciális váltási módba vált, és a **[M]** (szekvenciális váltási mód), valamint a sebességfokozat-visszajelző bekapcsol. 10 km/h vagy annál kisebb sebességen a gépkocsi automatikusan 1-es sebességfokozatra vált. Automatikusan nem vált felfelé, akkor sem, ha a gépkocsi sebessége nő.

Elindulni csak 1-es vagy 2-es sebességfokozatban lehet.

A szekvenciális váltási módból való kilépéshez állítsa a sebességváltó kart **[S]** sebességfokozatból **[D]** sebességfokozatba. A szekvenciális váltási mód kikapcsolása után az **[M]** visszajelző és a sebességfokozat-visszajelző kikapcsol.

■ Kettes sebeségfokozat zárolásának módja

Ha álló gépkocsinál vagy 10 km/h sebeségnél lassabb haladás közben benyomja a **[+]** kormányra szerelt billenőkapcsolót, a sebeségváltó 2-es sebeségfokozatban rögzül. Ez megkönnyíti a csúszós felületeken, például havas úton való elindulást.

A 2-es sebeségfokozat zárolási módjának kikapcsolásához húzza meg a **[-]** billenőkapcsolót, vagy tegye a sebeségváltó kart **[S]** állásból **[D]** állásba.

■ Szekvenciális váltási mód használata

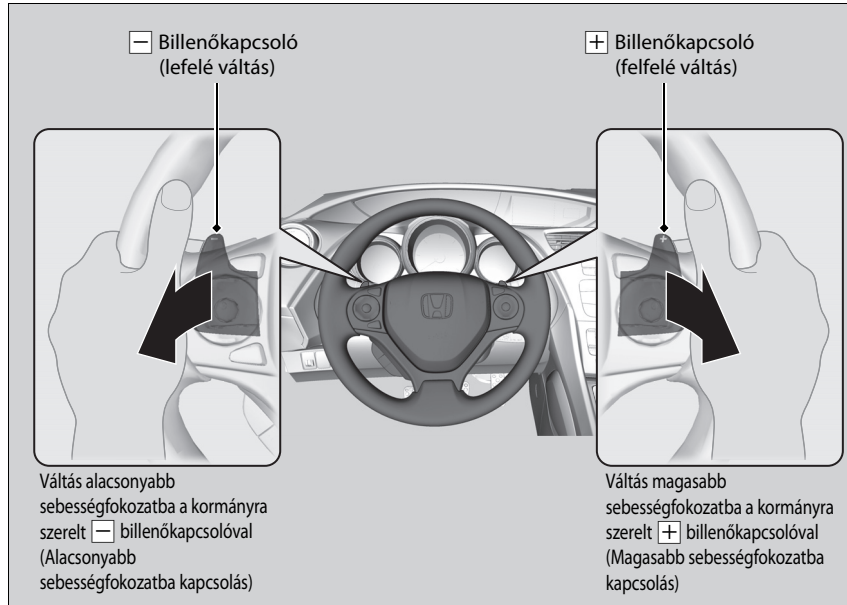

▶ Szekvenciális váltási mód használata

A kormányra szerelt billenőkapcsoló minden megnyomásával egy sebeségfokozatot válthat. A folyamatos sebeségváltáshoz engedje fel a billenőkapcsolót, mielőtt újra lenyomná a következő sebeségfokozatra váltáshoz.

Ha a jármű sebesége nem a megengedett fokozatváltási tartományban van, a sebeségfokozat visszajelzője villog, miközben megpróbál felfelé vagy lefelé váltani. A visszajelző villogásakor a magasabb sebeségfokozatra váltáshoz enyhén gyorsítson, az alacsonyabb sebeségfokozatra váltáshoz lassítsa a gépkocsit.

Fel- és lefelé váltás jelzői

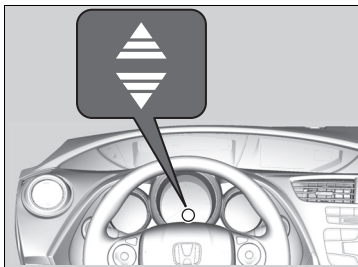

Bekapcsol, amikor a gépkocsi szekvenciális váltási módban van; azt jelzi, hogy mikor célszerű sebességet váltani a leginkább üzemanyag-takarékos vezetési stílushoz.

Felfelé váltás visszajelző: bekapcsol, ha felfelé váltás javasolt.

Lefelé váltás visszajelző: bekapcsol, ha lefelé váltás javasolt.

⌘ Fel- és lefelé váltás jelzői

⚠ FIGYELMEZTETÉS

A sebességfokozat-visszajelző csak iránymutatás ahhoz, hogy jobb üzemanyag-takarékosságot érjen el.

Kedvezőtlen útviszonyok és forgalmi helyzetek mellett ne figyeljen a sebességfokozat-visszajelzőjére, mert az elvonhatja a figyelmét.

A visszajelző nem ajánlja fel a lefelé váltást a motorfék fokozása céljából. Ön mégis leválthat, ha nagyobb motorfékhatást szeretne elérni lejtőn haladás közben.

Mindig a megfelelő motorfordulatnál váltson lefelé.

ECON rendszerrel rendelkező típusok

Ha bekapcsolt ECON mód mellett nem vált fokozatot, amikor világitani kezd a sebességfokozat-visszajelző, megváltozhat a környezettudatos vezetés visszajelzőjének színe. Ez kihat az üzemanyag-takarékosság mértékére.

Az útviszonyok és a forgalmi helyzet miatt előfordulhat, hogy akkor is fékezni kell, amikor ez nem jellemző.

Kézi kapcsolású sebességváltós típusok

Sebességváltás

A sebességváltó kar működése

A sebességváltó kar használatához és a fokozatváltáshoz nyomja le teljesen a tengelykapcsolót, majd fokozatosan engedje fel.

Nyomja le a tengelykapcsolót, és várjon néhány másodpercet, mielőtt **R** fokozatba vált, vagy egy pillanatra váltson valamely előremeneti fokozatba. Ez megállítja a fogaskerekeket, melyek ily módon nem „súrlódnak egymáshoz.”

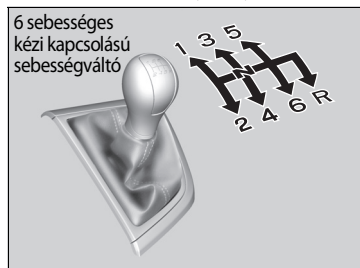

Amikor nem vált, ne tartsa a lábát a tengelykapcsoló-pedálon. Ettől ugyanis előbb elkopik a tengelykapcsoló.

Sebességváltás

Megjegyzés

Ne váltson **R** fokozatba, amíg a gépkocsi teljesen le nem áll.

Ha leállítás előtt **R** fokozatba vált, ezzel károsíthatja a sebességváltót.

Megjegyzés

Visszaváltás előtt ellenőrizze, hogy a fordulatszám nem került-e a fordulatszám-mérő vörös zónájába. Ha ez előfordul, az komoly kárt okoz a motorban.

A sebességváltó kar fém részt is tartalmaz. Ha nagy melegben sokáig áll odakint a gépkocsi, vigyázzon, amikor hozzáér a sebességváltó karhoz. A sebességváltó kar ugyanis nagyon felforrósodhat. Alacsony külső hőmérsékletnél a sebességváltó kar hideg érzetű.

Ha meghaladja az adott sebességfokozathoz engedélyezett sebességet, a motor fordulatszáma eléri a fordulatszám-mérő vörös zónáját. Ha ez előfordul, enyhe rázkódást érezhet.

Fel- és lefelé váltás jelzői

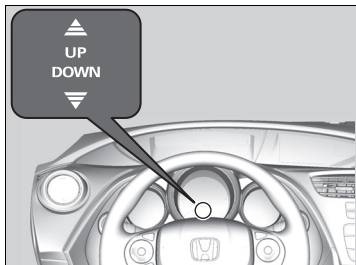

Világítással jelzi, hogy mikor esedékes a fokozatváltás a jobb üzemanyag-takarékosság elérése érdekében.

Felfelé váltás visszajelző: bekapcsol, ha felfelé váltás javasolt.

Lefelé váltás visszajelző: bekapcsol, ha lefelé váltás javasolt.

⚠ Fel- és lefelé váltás jelzői

⚠ FIGYELMEZTETÉS

A sebességfokozat-visszajelző csak iránymutatás ahhoz, hogy jobb üzemanyag-takarékosságot érjen el.

Kedvezőtlen útviszonyok és forgalmi helyzetek mellett ne figyeljen a sebességfokozat-visszajelzőjére, mert az elvonhatja a figyelmét.

A lefelé váltás visszajelzője nem ajánlja fel a lefelé váltást a motorfék fokozása céljából. Ön mégis leválthat, ha nagyobb motorfékhatást szeretne elérni lejtőn haladás közben.

Mindig a megfelelő motorfordulatnál váltson lefelé.

A lefelé váltás visszajelző **2** fokozatból **1** fokozatba váltásnál nem jelenik meg.

ECON rendszerrel rendelkező típusok

Ha bekapcsolt ECON mód mellett nem vált fokozatot, amikor világítani kezd a sebességfokozat-visszajelző, megváltozhat a környezettudatos vezetés visszajelzőjének színe. Ez kihat az üzemanyag-takarékosság mértékére.

Az útviszonyok és a forgalmi helyzet miatt előfordulhat, hogy akkor is fékezni kell, amikor ez nem jellemző.

Hátrameneti fokozat zárolása

A kézi kapcsolású sebességváltó zárolási mechanizmusa bizonyos sebesség mellett megakadályozza, hogy a gépkocsivezető előremeneti sebességfokozatból véletlenül **R** fokozatba váltson.

Ha a gépkocsi leállítása után nem sikerül **R** sebességfokozatba kapcsolni, tegye a következőket:

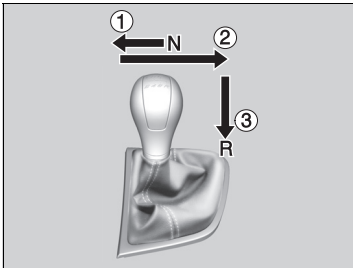

1. Nyomja le a tengelykapcsoló-pedált, húzza a sebességváltó kart teljesen balra, és váltson **R** sebességfokozatba.
2. Ha még mindig nem tud **R** fokozatba váltani, működtesse a rögzítőféket, és tegye a gyújtáskapcsolót TARTOZÉK **I** vagy ZÁR **O***1 állásba.
3. Nyomja le a tengelykapcsoló-pedált, és váltson **R** fokozatba.
4. Tartsa lenyomva a tengelykapcsoló-pedált, és indítsa be a motort.

Ha gyakran találkozik ilyen helyzettel, ellenőriztesse a gépkocsit szakszervizben.

*1: A kulcs nélküli ajtónyitó rendszerrel felszerelt típusokon **ENGINE START/STOP** gomb van gyújtáskapcsoló helyett.

Kézi kapcsolású sebességváltós típusok

Automatikus alapjárat-leállítás

Az üzemanyag-takarékosság maximális elősegítése érdekében a motor automatikusan leáll a gépkocsi megállásakor a környezeti és a gépkocsi működtetési körülményeinek függvényében. A visszajelző bekapcsol ebben az esetben. A motor újraindul, amikor a gépkocsi újra mozgásra kész a tengelykapcsoló pedál megnyomásakor, és a visszajelző kikapcsol.

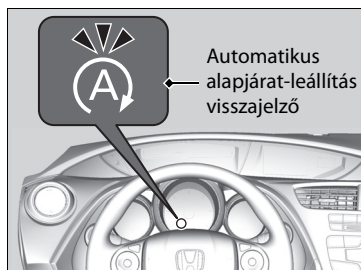

Ha kinyitják a vezetőoldali ajtót, miközben a visszajelző világít, egy figyelmeztető hangjelzés hallható, amely az automatikus alapjárat-leállítást bekapcsolt állapotára figyelmezteti.

Automatikus alapjárat-leállító rendszer be- és kikapcsolása

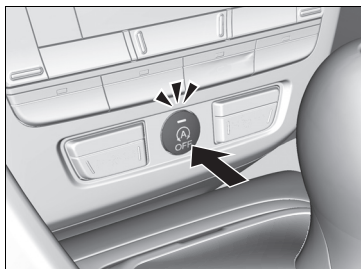

Az automatikus alapjárat-leállítás rendszer be- és kikapcsolásához nyomja meg ezt a gombot. Az automatikus alapjárat-leállítás rendszer leáll, és a visszajelző bekapcsol. Az automatikus alapjárat-leállítás rendszer a motor minden indításakor bekapcsol, még ha a gépkocsi utolsó használatakor ki is kapcsolták.

Automatikus alapjárat-leállítás

Ha az automatikus alapjárat-leállítás olyan hosszú ideig van bekapcsolva, hogy csökkenti az akkumulátor töltését, előfordulhat, hogy a motor nem indul újra automatikusan. Manuálisan állítsa le a motort, amikor kiszáll a gépkocsiból.

Növekszik ECON üzemmódban a kikapcsolt ECON üzemmódhoz viszonyítva a légkondicionáló rendszer használatakor.

Az automatikus alapjárat-leállító rendszer bekapcsol, ha:

A gépjármű előre haladása után megállás fékezéssel, a tengelykapcsoló pedál teljesen lenyomva, a sebességváltó kar **N** fokozatba kapcsolva, majd a tengelykapcsoló pedál felengedve.

▶ A motor automatikus újraindításához nyomja le a tengelykapcsoló pedált.

Az automatikus alapjárat-leállítás nem kapcsol be, ha:

- A hűtőfolyadék hőmérséklete alacsony vagy magas.
- A gépkocsi újra megáll, mielőtt a gépkocsisebesség elérné a 3 km/h-t a motor újraindítása után.
- A sebességváltó kar nem **N** állásban van.
- A légkondicionáló rendszer használatban van, és a vezetőoldali hőmérséklet minimum vagy maximum értékre van állítva, a kijelzőn **Lo** vagy **Hi** jelenik meg.
- A légkondicionáló rendszer használatban van, és a környezeti hőmérséklet -20 °C vagy alacsonyabb, vagy 40 °C vagy magasabb.
-  bekapcsolva (a visszajelző bekapcsolva).
- A biztonsági öv nincs becsatolva.

Benzines kivételek

- A motorháztető nyitva van.

Dízel kivételek

- A motort nyitott motorháztetővel indította el.
 - ▶ Állítsa le a motort. Csukja le a motorháztetőt a motor elindítása előtt az automatikus alapjárat leállítás funkció aktiválásához.
- Az akkumulátor töltöttsége alacsony.

Az automatikus alapjárat-leállítás lehet, hogy nem kapcsol be, ha:

- A légkondicionáló rendszer használatban van, és a kiválasztott ventilátorsebesség magas.
- A légkondicionáló rendszer használatban van, és a környezeti feltételek eltérhetnek a légkondicionáló rendszer kiválasztott beállításaitól.
- Magas a páratartalom az utastérben.
- A kormánykerék forgatása közben.

■ A motor automatikusan újraindul, ha:

A tengelykapcsoló pedál megnyomásakor.

■ Ha a tengelykapcsoló pedált nem teljesen nyomta le, a motor a sebességváltó kar **N** helyzetében is automatikusan újraindul, ha:

- Az automatikus alapjárat-leállítás kikapcsoló gombjának megnyomása esetén.
- A gépkocsi mozgása közben.
- Ha a gépkocsi megállása során a fékpedált sokszor megnyomja és felengedi.
- Az akkumulátor töltése alacsonnyá válik.
- A kormánykerék forgatása közben.

►► A motor automatikusan újraindul, ha:

Ha automatikus alapjárat-leállítás közben valamelyik elektronikus eszköz használatban van, az eszköz ideiglenesen kikapcsolhat a motor újraindításakor.

ECON gomb*

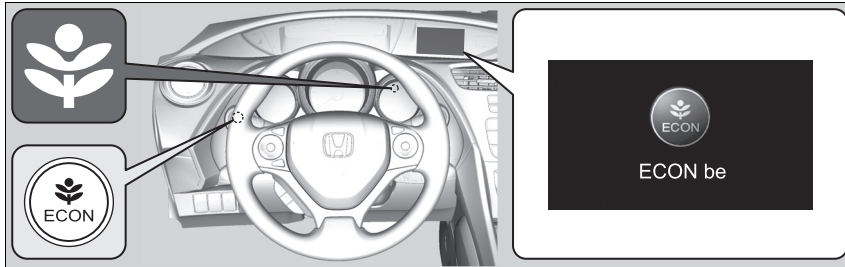

Az **ECON** az ECON üzemmód be- és kikapcsolására szolgál.

Benzines kivitelek

Az ECON mód a kedvezőbb üzemanyag-takarékosság irányába viszi a motor, a sebességváltó, a légkondicionáló rendszer és a sebességtartó működését.

Dízel kivitelek

Az ECON mód a kedvezőbb üzemanyag-takarékosság irányába viszi a sebességváltó, a légkondicionáló rendszer és a sebességtartó működését.

Sebességtartó *

Állandó haladási sebességet tart fenn anélkül, hogy a sofőrnek a gázpedálon kellene tartania a lábát. A sebességtartó rendszer használata akkor ajánlott, ha állandó sebességen, kis lassulással és gyorsulással halad autópályán vagy gyorsforgalmi úton.

A használat feltételei

- A gépkocsi sebessége sebességtartó rendszer használatakor: az ideális sebesség kb. 30 km/h és 200 km/h közötti

Mindig tartson megfelelő távolságot a gépkocsi és az Ön előtt haladó jármű között.

Automata sebességváltás típusok

- Sebességfokozatok a sebességtartó rendszer használatához: **D** vagy **S**



Használat

- Nyomja meg a **MAIN** gombot a kormánykeréken.



Ha egy másik visszajelző kapcsol be, nyomja meg a **LIM** gombot a sebességtartó funkcióra való váltáshoz.



A műszerfalán lévő visszajelző világít
A sebességtartó rendszer használatra kész.

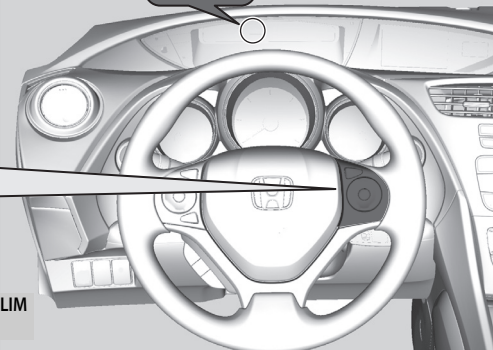

Sebességtartó *

▲ FIGYELMEZTETÉS

A sebességtartó automatika nem megfelelő körülmények közötti használata balesethez vezethet.

A sebességtartó automatikát mindig csak autópályán, jó időben, megfelelő forgalmi körülmények között használja.

Előfordulhat, hogy emelkedőn vagy lejtőn való haladásakor az állandó sebesség megtartása nem lehetséges.

Kézi kapcsolású sebességváltós típusok

Ha a motor fordulatszáma csökken, próbáljon alacsonyabb fokozatba váltani. Fenntarthatja a beállított sebességet, ha öt másodpercen belül sebességet vált.

Ha nem használja a sebességtartó rendszert: kapcsolja ki a sebességtartó rendszert a **MAIN** gombbal.

ECON rendszerrel rendelkező típusok

Előfordulhat, hogy ECON módban hosszabb időt vesz igénybe a gyorsítás.

A sebességtartót és az állítható sebességkorlátozót nem lehet egyszerre használni.

A gépkocsi sebességének beállítása

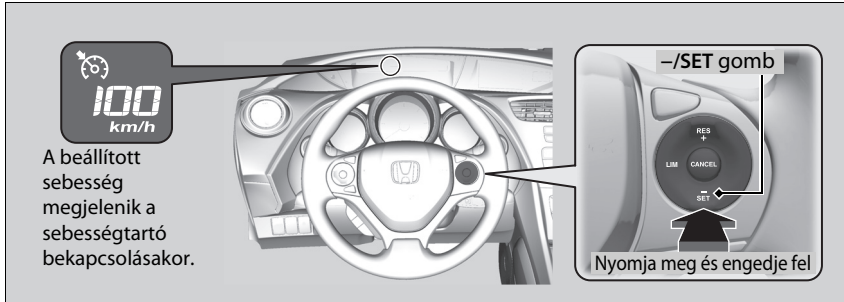

Vegye el a lábát a gázpedálról, és nyomja meg a **–/SET** gombot a kívánt sebesség elérésekor.

A **–/SET** gomb felengedésekor a beállított sebességet a rendszer rögzítette, és a sebességtartó rendszer működésbe lép. A beállított sebesség értéke látható.

■ A járműsebesség beállítása

A gépkocsi sebességét a kormánykeréken található **RES/+** vagy **-/SET** gombbal lehet növelni vagy csökkenteni.

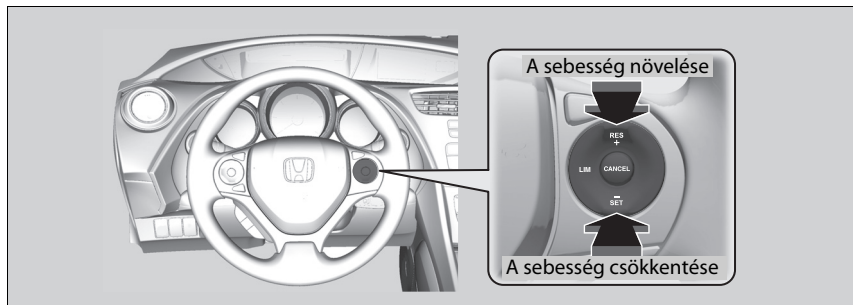

- A gomb minden lenyomásakor a gépkocsi sebessége hozzávetőlegesen 1 km/h-val nő vagy csökken.
- Ha lenyomva tartja a gombot, hozzávetőlegesen 10 km/h-val növeli vagy csökkenti a sebességet.

■ Törlés

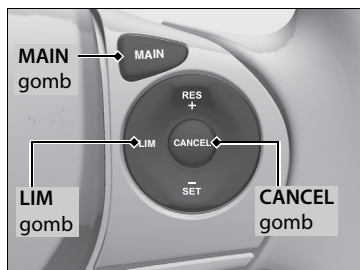

A sebességtartó rendszert a következők bármelyikével kikapcsolhatja:

- Nyomja meg a **CANCEL** gombot.
- Nyomja meg a **MAIN** gombot.
- Nyomja meg a **LIM** gombot.
- Nyomja le a fékpedált.
- Legalább öt másodpercig nyomja a tengelykapcsoló-pedált.

A beállított sebesség megjelenítése eltűnik.

▶▶ Törlés

Visszatérés a korábban beállított sebességhez: a sebességtartó funkció visszavonását követően továbbra is visszatérhet a korábban beállított sebességhez a **RES/+** gombbal, amint legalább 30 km/h sebességgel halad.

A következő esetekben nem állíthat be sebességet, és nem térhet vissza a korábbi sebességhez:

- Ha a járműsebesség 30 km/h alatti
- Ha a **MAIN** gomb ki van kapcsolva

25 km/h-s vagy kisebb járműsebességnél a sebességtartás automatikusan kikapcsol.

Állítható sebességkorlátozó *

A rendszerben beállíthatja azt a max. sebességet, amelyet a gépkocsi akkor sem léphet túl, ha a sofőr nyomja a gázpedált.

A gépkocsi sebességkorlátját kb. 30 km/h és kb. 250 km/h között állíthatja be.

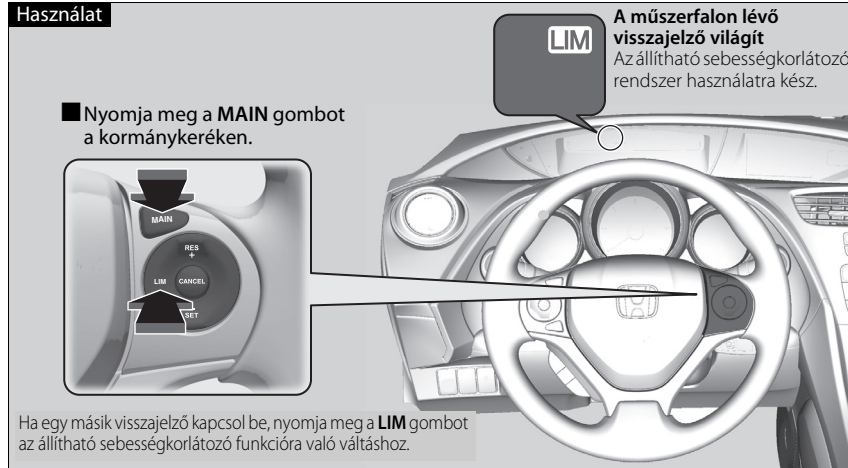

▶▶ Állítható sebességkorlátozó *

Az állítható sebességkorlátozó lejtőn lefelé esetenként nem tartja az előre beállított sebességkorlátot. Ilyenkor lassítson a fékpedállal.

Ha nem használ állítható sebességkorlátozót: Kapcsolja ki az állítható sebességkorlátozót a **MAIN** gombbal.

Nem használhatja egyszerre az állítható sebességkorlátozó és a sebességtartó funkciót.

▶ Kézi kapcsolású sebességváltós típusok

Ha a motor fordulatszáma csökken, próbáljon alacsonyabb fokozatba váltani.

■ A gépkocsi sebességének beállítása

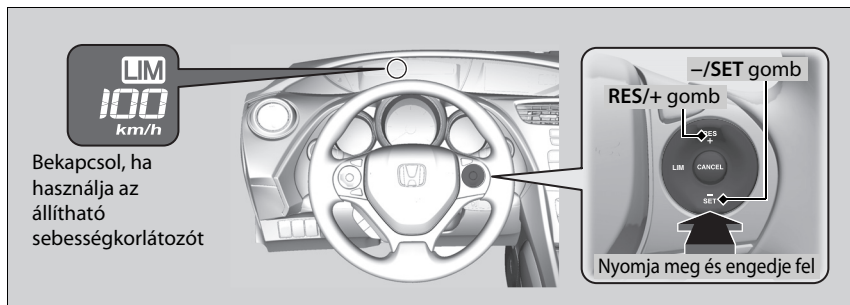

- Vegye el a lábát a pedálról, és nyomja meg a **-/SET** gombot a kívánt sebesség elérésekor.
A **-/SET** gomb felengedésekor a beállított sebességet a rendszer rögzítette, és az állítható sebességkorlátozó rendszer működésbe lép. A beállított sebesség értéke látható.
- A korábban beállított sebességkorlátra való visszalépéshez nyomja meg a **RES/+** gombot.

▶▶ A gépkocsi sebességének beállítása

Ha a sebességkorlátot 30 km/h-nál kisebb sebesség mellett állítja be, a sebességkorlát értéke 30 km/h lesz.

Ha a járműsebesség meredek úton 3 km/h-val vagy annál többel túllépi a beállított korlátot, hangjelzést fog hallani, és villogni fog a beállított sebesség értéke.

Az állítható sebességkorlátozó akkor áll be az aktuális sebességre, ha az magasabb, mint a korábban beállított sebességkorlát a **RES/+** gomb megnyomásakor.

■ Sebességkorlát beállítása

A sebességkorlátot a kormánykeréken található **RES/+** vagy **-/SET** gombbal lehet növelni vagy csökkenteni.

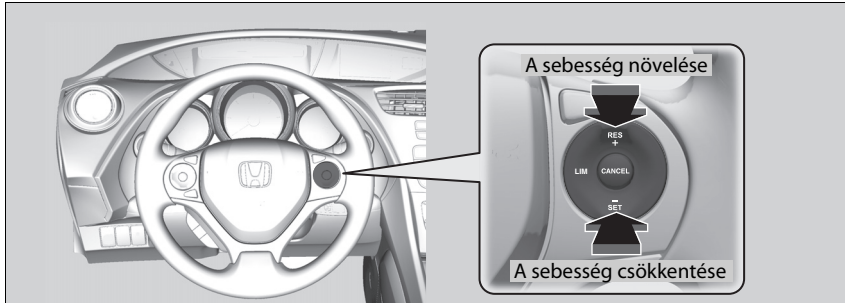

- A gomb minden lenyomásakor a sebességkorlát hozzávetőlegesen 1 km/h-val nő vagy csökken.
- Ha lenyomva tartja a gombot, hozzávetőlegesen 10 km/h-val növeli vagy csökkenti a sebességkorlát értékét.

■ A sebességkorlát ideiglenes túllépése

A sebességkorlát átlépéséhez nyomja le teljesen a gázpedált.

- ▶ A megjelenített határérték villog.

▶▶ A sebességkorlát ideiglenes túllépése

Amikor teljesen lenyomja a gázpedált, hangjelzés hallható.

Az állítható sebességkorlátozó újra működésbe lép, amint a gépkocsi sebessége a beállított sebességkorlát alá csökken.

Törlés

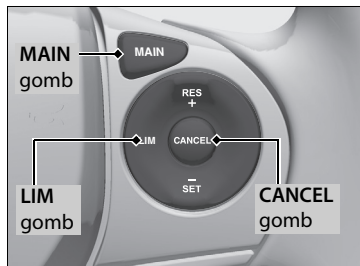

Az állítható sebességkorlátozó leállításához tegye a következők egyikét:

- Nyomja meg a **CANCEL** gombot.
- Nyomja meg a **MAIN** gombot.
- Nyomja meg a **LIM** gombot.

Törlés

A **LIM** gomb megnyomásakor az állítható sebességkorlátozó funkció sebességtartó funkcióra vált.

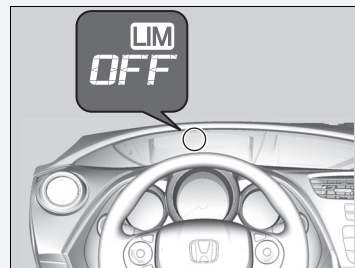

Ha gond van a rendszerrel az állítható sebességkorlátozó használata közben, hangjelzés hallható és bekapcsol az **OFF** visszajelző. Az állítható sebességkorlátozó kikapcsol.

Ráfutásos ütközésre figyelmeztető rendszer*

Riasztja Önt, ha észleli annak valószínűségét, hogy gépjárművével az előtte haladóval összeütközhet.

Ha a rendszer azt észleli, hogy ütközés történhet, akkor vizuális és hangjelzést is ad.

- ▶ Tegye meg a megfelelő beavatkozásokat az ütközés elkerülésére (fékezzen, váltson sávot stb.).

■ A rendszer működési elve

A rendszer akkor adhat figyelmeztetést a potenciális ütközésre, ha a gépkocsi sebesség nagyobb, mint 15 km/h.

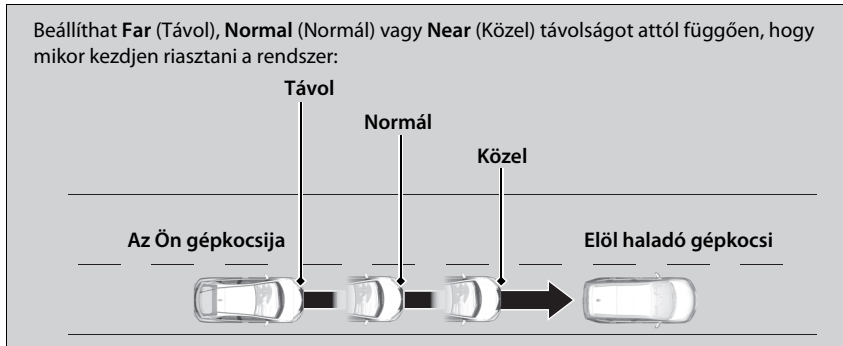

▶ Ráfutásos ütközésre figyelmeztető rendszer*

Fontos biztonsági figyelmeztetések

A ráfutásos ütközésre figyelmeztető rendszer nem képes észlelni minden objektumot a gépkocsi előtt, és esetleg nem észlel egy adott objektumot; a rendszer pontossága függ az időjárástól, a sebességtől és egyéb tényezőktől. A ráfutásos ütközésre figyelmeztető rendszer nem rendelkezik fékezési funkcióval. Mindig az Ön felelőssége, hogy biztonságosan vezesse gépkocsiját, és elkerülje a baleseteket.

Az elülső ütközésre figyelmeztető rendszer távolsági beállítása módosítható, a rendszer be- és kikapcsolható.

▶ **Testreszabható funkciók** 117. o.

A kamerát a sávelhagyásra figyelmeztető rendszer, a közlekedési táblákat felismerő rendszer és a távolsági fényszórót támogató rendszer is használja.

A rendszer megfelelő működése érdekében:

- Ügyeljen rá, hogy ne érje ütés a kamerát vagy a kamera környékét, amikor a szélvédőt tisztítja.
- Tartsa tisztán a szélvédő felső részét. Töröljön le minden szennyeződést, beleértve a jeget és deret is.

Forduljon a márkaszervizhez az alábbi esetekben.

- A kamerát vagy a kamera körüli területet súlyos behatás érte.
- A szélvédő körüli terület javításra szorul.

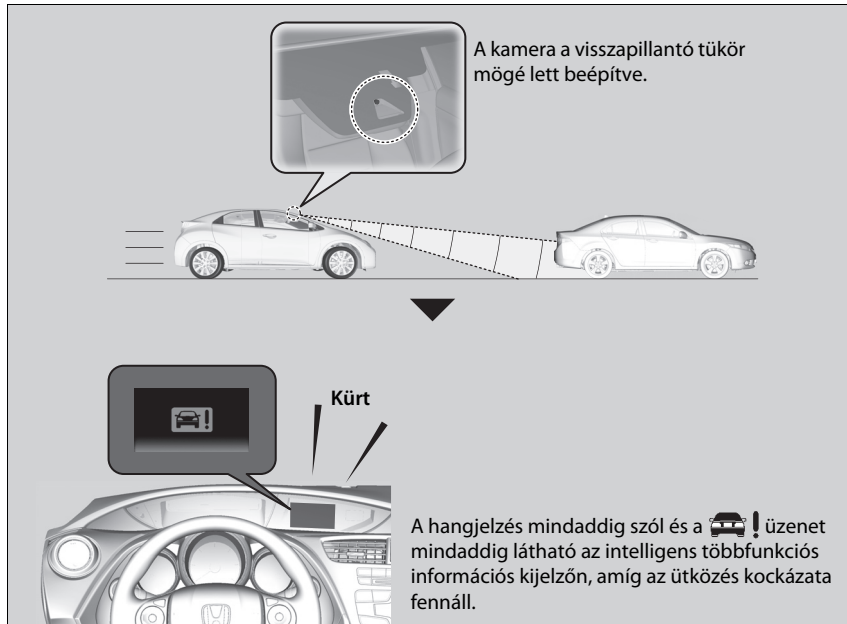

▶▶ Ráfutásos ütközésre figyelmeztető rendszer*

Ne vigyen fel filmréteget és ne ragasszon semmilyen tárgyat a szélvédőre, mert ezek akadályt jelenthetnek a ráfutásos ütközésre figyelmeztető rendszer kamerájának látóterében.

A szélvédőn a ráfutásos ütközésre figyelmeztető rendszer kamerájának látóterében található karcolás, kőfelverődésnyom vagy egyéb sérülés a rendszer hibás működését okozhatja. Ilyen esetben ajánlott eredeti Honda szélvédővel kicserélni a szélvédőt. A kamera látóterében végzett apróbb javítás vagy utángyártott szélvédő beszerelése következtében is előfordulhat, hogy a rendszer nem megfelelően működik.

A szélvédő cseréjét követően márkaszervizben kalibráltassa újra a kamerát. A ráfutásos ütközésre figyelmeztető rendszer kamerájának megfelelő kalibrálása a rendszer helyes működésének alapvető feltétele.

■ Automatikus kikapcsolás

A ráfutásos ütközésre figyelmeztető rendszer automatikusan kikapcsolhat, és a  visszajelző bekapcsol és folyamatosan világít, ha:

- A rendszer belső hőmérséklete magas.
- A szélvédőre szennyeződés, sár, levelek, nedves hó stb. rakódott.

Ha a ráfutásos ütközésre figyelmeztető rendszer leállását előidéző feltételek javultak vagy megszűntek (pl. letisztítás), a rendszer újra bekapcsol.

▶ Automatikus kikapcsolás

Annak elkerülésére, hogy a magas belső hőmérséklettől esetleg a kamerarendszer kikapcsoljon, parkoláshoz válasszon árnyékos területet, vagy álljon meg úgy, hogy ne érje a Nap a gépkocsi elejét.

Ha fényvisszaverő árnyékolót használ, ne takarja le vele a kamera házát. Ha letakarja, koncentráltan érheti hő a kamerát.

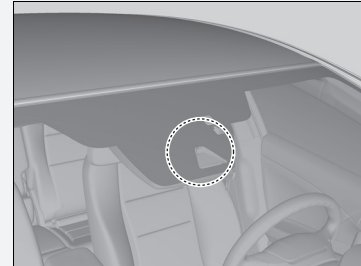

Ha a **Can Not Operate:**  (Nem működik) üzenet jelenik meg:

- A légkondicionáló rendszer segítségével hűtse le a belső teret, és szükség esetén használja a páratlanítót, ha az ablakok párásak.
- Induljon el a gépkocsival, hogy csökkenjen a szélvédő hőmérséklete, így a ráfutásos ütközésre figyelmeztető rendszer kamérajának körüli terület is le fog hűlni.

Ha a **Can Not Operate:**  (Nem működik) üzenet jelenik meg:

Állítsa le a gépkocsit egy biztonságos helyen. Törölje le a szélvédőt elfedő akadályt, majd induljon tovább. Ha az üzenet kis idő múlva tiszta szélvédő mellett is megjelenik, ellenőriztesse gépkocsiját márkaszervizben.

■ A ráfutásos ütközésre figyelmeztető rendszer korlátai

A ráfutásos ütközésre figyelmeztető rendszer esetleg nem aktiválódik vagy nem észlel másik gépkocsit az Ön előtt, és esetleg akkor is aktiválódhat, ha már Ön is észrevette a másik gépkocsit, esetleg akkor, ha nincs is másik gépkocsi, az alábbi feltételek mellett.

Feltétel

- A követési távolság az Ön gépkocsija és az elől haladó gépkocsi között túl rövid.
- Alacsony sebességgel haladó gépkocsi vág be az Ön gépkocsija elé, és hirtelen fékez.
- Egy gépkocsi hirtelen az Ön gépkocsijának útját keresztezi.
- Ha az Ön gépjárműve vagy az előtte haladó gépjármű hirtelen felgyorsít.
- Ha az elől haladó jármű motorkerékpár, kis méretű jármű vagy különleges jármű, például traktor.
- Ha hosszabb időn át terepen vagy hegyvidéki úton, esetleg kanyargós úton halad, ami megnehezíti a kamera számára az elől haladó gépkocsi megfelelő észlelését.
- Amikor gyalogos vagy állat van a gépkocsi előtt.
- Rossz időben halad (eső, köd, hó stb.).
- Nehéz teher a gépkocsi hátsó részén vagy a módosított felfüggesztés miatt megdőlt gépkocsi.
- Szokatlan kerékállapot észlelhető (helytelen kerékméret, lapos gumiabroncs stb).
- Ha a szélvédőre szennyeződés, sár, levelek, nedves hó stb. rakódott.
- Ha a rendszer belső hőmérséklete magas.
- Ha hirtelen változik világos és sötét között a környezet, mint például egy alagút bejáratánál vagy kijáratánál.
- A nappal szemben vezet (pl. hajnalban vagy naplementekor).
- Ha a szélvédő szennyezett vagy párás.
- Ha az utcai lámpák fényét az elől haladó jármű hátsó lámpájaként azonosítja a rendszer.
- Ha este vezet és az elől haladó járműnek nem világít a hátsó lámpája.
- Ha fák, épületek stb. árnyékában halad.
- Ha utánfutót húz*.

Sávelhagyásra figyelmeztető rendszer*

A rendszer akkor ad riasztást, ha a forgalmi sáv bal vagy jobb szélét jelző csík esetleges szándékolatlan keresztezését észleli.

A rendszer működési elve

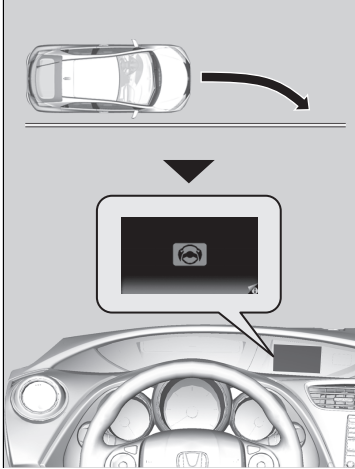

Ha a gépkocsi az irányjelző használata nélkül túl közel kerül a forgalmi sáv észlelt bal vagy jobb széléhez, a sávelhagyásra figyelmeztető rendszer hang- és vizuális jelzést ad.

A hangjelzés megszólal, és a  (Sávelhagyás) üzenet jelenik meg az intelligens többfunkciós információs kijelzőn, arra figyelmeztetve, hogy tegye meg a szükséges lépéseket.

A rendszer aktiválásának módja

A rendszer az alábbi feltételek fennállása esetén kezdi keresni az útburkolati jeleket:

- A gépkocsi 64 km/h feletti sebességgel halad.
- A gépjármű egyenes vagy enyhén kanyargós úton halad.
- Az irányjelzők ki vannak kapcsolva.
- A fékpedál nincs lenyomva.

► Sávelhagyásra figyelmeztető rendszer*

Fontos biztonsági figyelmeztetések

Az összes vezetést segítő rendszerhez hasonlóan a sávelhagyásra figyelmeztető rendszernek is vannak korlátai.

Ütközéshez is vezethet, ha túlságosan a sávelhagyásra figyelmeztető rendszerre hagyatkozik. Mindig az Ön felelőssége, hogy gépkocsiját a forgalmi sávban tartsa.

A sávelhagyásra figyelmeztető rendszer csak akkor figyelmezteti, ha az irányjelző használata nélkül észlel sávváltást. A sávelhagyásra figyelmeztető rendszer nem feltétlenül észleli az útburkolati jeleket vagy a sávelhagyást; a pontossága olyan tényezőktől függ, mint az időjárás, sebesség és az útburkolati jel minősége. Mindig az Ön felelőssége, hogy biztonságosan vezesse gépkocsiját, és elkerülje a baleseteket.

► A rendszer aktiválásának módja

A sávelhagyásra figyelmeztető rendszer automatikusan kikapcsolhat, a  visszajelző pedig bekapcsol és folyamatosan világít.

► **Visszajelzők** 94. o.

* Nem áll rendelkezésre minden modellen

Sávelhagyásra figyelmeztető rendszer kamerája

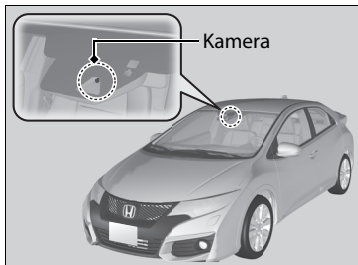

A kamera a visszapillantó tükör mögött lett beépítve.

Sávelhagyásra figyelmeztető rendszer figyelmeztetésének be- és kikapcsolása

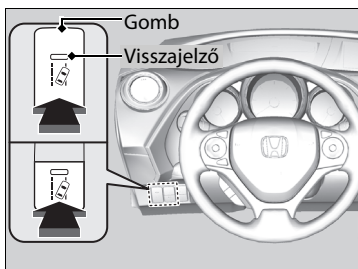

Nyomja meg a sávelhagyásra figyelmeztető rendszer gombját a rendszer be- és kikapcsolásához.

▶ A gombon a visszajelző akkor világít, ha a rendszer működik.

Sávelhagyásra figyelmeztető rendszer kamerája

Ne vigyen fel filmréteget és ne ragasszon semmilyen tárgyat a szélvédőre, mert ezek akadályt jelenthetnek a sávelhagyásra figyelmeztető rendszer kamerájának látóterében.

A szélvédőn a sávelhagyásra figyelmeztető rendszer kamerájának látóterében található karcolás, kőfelverődésnyom vagy egyéb sérülés a rendszer hibás működését okozhatja. Ilyen esetben ajánlott eredeti Honda szélvédővel kicserélni a szélvédőt. A kamera látóterében végzett apróbb javítás vagy utángyártott szélvédő beszerelése következtében is előfordulhat, hogy a rendszer nem megfelelően működik.

A szélvédő cseréjét követően márkaszervizben kalibráltassa újra a kamerát. A sávelhagyásra figyelmeztető rendszer kamerájának megfelelő kalibrálása a rendszer helyes működésének alapvető feltétele.

Ne helyezzen tárgyakat a műszerfal tetejére, mert visszatükröződhetnek a szélvédőn, és ez megakadályozhatja, hogy a rendszer megfelelően érzékelje a forgalmi sávokat.

Annak elkerülésére, hogy a magas belső hőmérséklettől esetleg a kamerarendszer kikapcsoljon, parkoláshoz válasszon árnyékos területet, vagy álljon meg úgy, hogy ne érje a Nap a gépkocsi elejét.

Ha fényvisszaverő árnyékolót használ, ne takarja le vele a kamera házáat. Ha letakarja, koncentráltan érheti hó a kamerát.

A sávelhagyásra figyelmeztető rendszer korlátai

A sávelhagyásra figyelmeztető rendszer esetleg nem aktiválódik vagy nem ismeri fel a forgalmi sávokat, esetleg a sáv közepén haladva is aktiválódik az alábbi feltételek mellett.

Feltétel

- Rossz időben halad (eső, köd, hó stb.).
- Nehéz teher a gépkocsi hátsó részén vagy a módosított felfüggesztés miatt megdőlt gépkocsi.
- Szokatlan kerékalapot észlelhető (helytelen kerékméret, lapos gumibroncs stb.).
- Ha a szélvédőre szennyeződés, sár, levelek, nedves hó stb. rakódott.
- Ha a rendszer belső hőmérséklete magas.
- Ha hirtelen változik világos és sötét között a környezet, mint például egy alagút bejáratánál vagy kijáratánál.
- A nappal szemben vezet (pl. hajnalban vagy naplementekor).
- Ha a szélvédő szennyezett vagy páras.
- Ha fák, épületek stb. árnyékában halad.
- Ha utánfutót húz*.
- Ha nedves úton követ másik járművet.
 - ▶ A kamera a vizes úton a keréknyomokat útburkolati jelnek észlelheti.
- Ha az út szélén hó vagy keréknyomok találhatók.
- Ha az úton sok a javítás vagy a sáv szélét jelző csík elmosódott.
- Ha a gépjármű felfestett útburkolati jeleken, zebrán halad át.
- Ha kopott jelzésű forgalmi sávban halad.

▶▶ Sávelhagyásra figyelmeztető rendszer kamerája

Ha a **Can Not Operate:**  (Nem működik) üzenet jelenik meg:

- A légkondicionáló rendszer segítségével hűtse le a belső teret, és szükség esetén használja a páratlanítót, ha az ablakok párasak.
- Induljon el a gépkocsival, hogy csökkenjen a szélvédő hőmérséklete, így a sávelhagyásra figyelmeztető rendszer kamerája körüli terület is le fog hűlni.

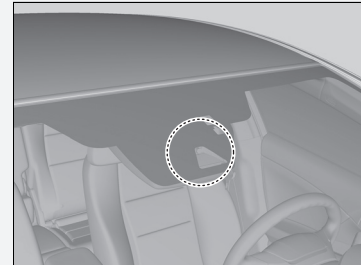

Ha a **Can Not Operate:**  (Nem működik) üzenet jelenik meg:

Állítsa le a gépkocsit egy biztonságos helyen. Törölje le a szélvédőt elfedő akadályt, majd induljon tovább. Ha az üzenet kis idő múlva tiszta szélvédő mellett is megjelenik, ellenőriztesse gépkocsiját márkaszervizben.

* Nem áll rendelkezésre minden modellen

Közlekedési táblákat felismerő rendszer*

Emlékezteti a közlekedési táblák tartalmára, például a sebességhatárra, amit tilos túllépni, amit éppen túllépett, mindezt az intelligens többfunkciós információs kijelzőn.

A rendszer működési elve

Amikor a visszapillantó tükör mögött elhelyezett kamera menet közben közlekedési táblát észlel, a rendszer megjeleníti azt, amit felismer és a gépkocsijára érvényesnek talál. A tábla ikonja adott ideig látható, vagy amíg a gépkocsi el nem ér egy adott távolságot.

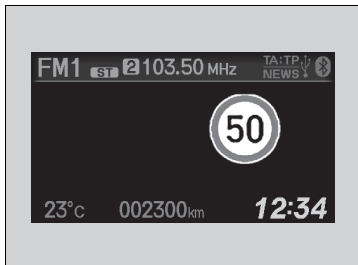

A tábla szimbóluma át is válthat egy másikra vagy eltűnhet, ha:

- A sebességhatározásnak vége vagy másik sebességhatárt észlelhető.
- Autópályára hajt fel/elhagyja az autópályát vagy többsávos utat.
- Kereszteződésnél bekanyarodik az irányjelző használatával.

Közlekedési táblákat felismerő rendszer*

A rendszer arra készült, hogy a Bécsi Konvenció szabványos közlekedési tábláit felismerje. Nem feltétlenül jelenik meg minden tábla, de az út mentén elhelyezett közlekedési táblákat nem szabad figyelmen kívül hagyni. Ne hagyatkozzon teljes egészében a rendszerre. Vezessen mindig a körülményeknek megfelelő sebességgel. Bizonyos körülmények, például az alábbiak meggátolhatják a rendszer megfelelő működését.

- A szélvédő felső része páras, deres vagy szennyeződés, levelek, nedves hó stb. borítja.
- Harmat rakódott a szélvédőre.

Menet közben, amennyiben nincs észlelt tábla, az alábbi képernyő jelenhet meg az alábbi feltételek esetén:

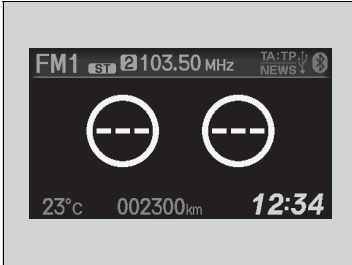

Feltétel

- A közlekedési táblát szennyeződés, hó vagy dér borítja.
- Túl sötét van.
- Rossz időben (heves eső, köd, hó stb.)
- Elhalványult táblák
- Kanyarban elhelyezett táblák
- Elfordult vagy károsodott táblák
- Rejtett vagy rosszul elhelyezett táblák
- Ha a szélvédőre szennyeződés, sár, levelek, nedves hó stb. rakódot.
- Ha a rendszer belső hőmérséklete magas.
- Ha hirtelen változik világos és sötét között a környezet, mint például egy alagút bejáratánál vagy kijáratánál.
- A nappal szemben vezet (pl. hajnalban vagy naplementekor).
- Ha a szélvédő szennyezett vagy páras.
- Ha fák, épületek stb. árnyékában halad.

► Közlekedési táblákat felismerő rendszer*

Ha a **Can Not Operate:**  (Nem működik) üzenet jelenik meg:

- A légkondicionáló rendszer segítségével hűtse le a belső teret, és szükség esetén használja a páratlanítót, ha az ablakok páraságos.
- Induljon el a gépkocsival, hogy csökkenjen a szélvédő hőmérséklete, így a rendszer kamerája körüli terület is le fog hűlni.

Ha a **Can Not Operate:**  (Nem működik) üzenet jelenik meg:

Állítsa le a gépkocsit egy biztonságos helyen. Törölje le a szélvédőt elfedő akadályt, majd induljon tovább. Ha az üzenet kis idő múlva tiszta szélvédő mellett is megjelenik, ellenőriztesse gépkocsiját márkaszervizben.

Ha a  jelzés jelenik meg az intelligens többfunkciós információs kijelzőn menet közben, akkor a rendszer meghibásodhatott. Keresse fel a márkaszervizt, és vizsgáltsassa át a gépkocsit.

A fenti szituáció esetén ez az ikon is megjelenhet. A rendszer ideiglenesen kikapcsolódott.



* Nem áll rendelkezésre minden modellen

■ Az intelligens többfunkciós információs kijelzőn megjelenő jelzések

Két közlekedési tábla is megjelenhet egyszerre egymás mellett, amikor a rendszer észleli őket.

A sebességkorlátozást jelző tábla ikonja a képernyő jobb felén jelenik meg. Az előzési tilalmat jelző tábla ikonja a bal oldalon jelenik meg. Minden további olyan sebességkorlátozást jelző tábla, ami az időjárás (eső, hó stb.) vagy adott időszakon alapul, bármelyik oldalon megjelenhet.

■ A fő kijelzőmód kiválasztása esetén

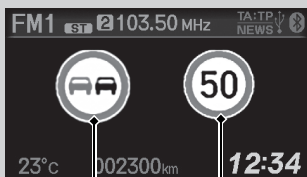

Előzési tilalmat jelző tábla*1

Sebességkorlátozást jelző tábla

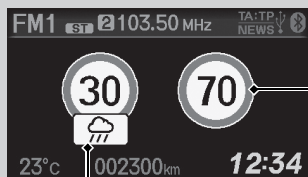

A közlekedési feltételeken alapuló kiegészítő sebességkorlátozást jelző tábla*2

Sebességkorlátozást jelző tábla

■ Ha a fő kijelzőmód nem lett kiválasztva



Előzési tilalmat jelző tábla*1

Sebességkorlátozást jelző tábla

A szituációtól függően a *1 helyett megjelenhet a *2, vagy a *2 megjelenhet a jobb oldalon.

■ Közlekedési táblák megjelenítésének kiválasztása kikapcsolt fő kijelzőmód mellett

A csökkentett méretű közlekedési táblák ikonja akkor is megjeleníthető az intelligens többfunkciós információs kijelzőn, ha nem a fő kijelzőmód lett kiválasztva.

➤ **Testreszabható funkciók** 117. o.

Menetstabilizáló (VSA) rendszer

Segít a gépjármű stabilizálásában kanyarodás közben, amennyiben az a kívántnál többet vagy kevesebbet kanyarodik. Csúszós útfelületeken javítja a tapadást. Ezt a motor teljesítményének szabályozásával és a fékek szelektív adagolásával éri el.

A VSA működése

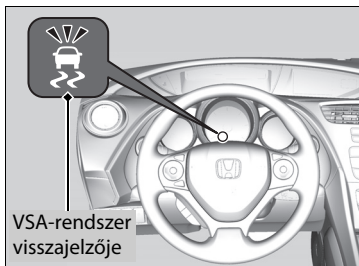

A VSA bekapcsolásakor esetlegesen azt tapasztalhatja, hogy a motor nem reagál a gázadásra. Esetleg valamilyen zaj hallatszik a hidraulikus rendszer felől. A visszajelző villogása szintén látható.

Menetstabilizáló (VSA) rendszer

Az eltérő típusú és méretű gumibroncsok használata esetén előfordulhat, hogy a VSA nem működik. Azonos méretű és típusú gumibroncsot, továbbá megfelelő nyomást használjon.

Ha a VSA visszajelző bekapcsol, és bekapcsolva is marad vezetés közben, probléma lehet a rendszerrel. Habár ez nem feltétlenül befolyásolja a normál vezetést, ellenőriztesse a gépkocsit szakszervizben.

A VSA nem tudja minden vezetési helyzetben javítani a stabilitást, és nem szabályozza a teljes fékrendszert. Továbbra is a körülményeknek megfelelő sebességgel kell haladni és kanyarodni a megfelelő biztonság megtartása mellett.

VSA be- és kikapcsolása

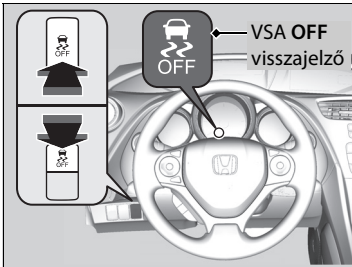

Ez a gomb a vezetőoldali vezérlőpanelen található. Ezt kell benyomni és hangjelzésig nyomva tartani, ha a VSA-rendszert ki, illetve be kívánja kapcsolni.

A VSA leáll, és a visszajelző bekapcsol

Az ismételt bekapcsoláshoz nyomja meg újra a  **(VSA OFF)** gombot, amíg hangjelzést nem hall.

A gépkocsi beindítása esetén a VSA-rendszer mindig automatikusan bekapcsol, akkor is, ha a gépkocsi leállítása előtt ki lett kapcsolva.

Menetstabilizáló (VSA) rendszer

A VSA-rendszer meghibásodása esetén a gépkocsijában a normál fékrendszer természetesen működik és a gépkocsi is normálisan tud kanyarodni, de a VSA-rendszer által nyújtott és hozzáadott tapadási és stabilitási tulajdonságok elvesznek.

Ha gépkocsija bizonyos szokatlan körülmények között sárban vagy friss hóban elakad, akkor a VSA-rendszer ideiglenes kikapcsolásával könnyebben kiszabadulhat.

Ha a VSA-rendszer ki van kapcsolva, akkor a kipörgésgátló rendszer szintén kikapcsolt állapotban van. Csak akkor szabad megkísérelnie kiszabadítani magát a VSA-rendszer kikapcsolt állapotában, ha a rendszer bekapcsolt állapotában már sikertelenül próbálkozott azzal.

A gépkocsi kiszabadítása után kapcsolja vissza a VSA-rendszert. Nem javasoljuk gépkocsija használatát a VSA-rendszer és a kipörgésgátló rendszer kikapcsolt állapotában.

A motor elindításakor vagy vezetés közben motorhang hallatszik a motortérből, miközben a rendszer az ellenőrzést végzi. Ez teljesen normális.

Agilis kezelérsésegítő rendszer

A rendszer szükség szerint, finoman fékezi az első kerekeket a kormánykerék elfordításakor, és segít megtartani a gépkocsi stabilitását és teljesítményét kanyarodás közben.

Agilis kezelérsésegítő rendszer

Az agilis kezelérsésegítő rendszer nem minden vezetési helyzetben növeli a stabilitást. Továbbra is a körülményeknek megfelelő sebességgel kell haladni és kanyarodni a megfelelő biztonság megtartása mellett.

Ha a VSA rendszervisszajelző bekapcsol, és vezetés közben folyamatosan világít, az agilis kezelérsésegítő rendszer nem aktív.

A rendszer aktiválásakor előfordulhat, hogy zajt hall a motortérből. Ez teljesen normális.

Holttérfigyelő rendszer*

A rendszer arra lett tervezve, hogy a saját gépjármű mellett megadott riasztási zónákban, különösen olyan nehezen észlelhető helyeken észleljen járműveket, melynek elterjedt neve "holttér."

▶▶ Holttérfigyelő rendszer*

FIGYELMEZTETÉS

Ha a manőver megkezdése előtt nem győződik meg vizuálisan arról, hogy biztonságos a sávváltás, akkor súlyos, akár halálos kimenetelű baleset is történhet.

Ne hagyatkozzon sávváltáskor a holttér információs rendszerre.

Mindig nézzen a visszapillantó tükrökbe sávváltás előtt mindkét oldalt, valamint nézzen hátra is, nincs-e másik jármű a közelben.

Fontos biztonsági figyelmeztetések

Az összes vezetést segítő rendszerhez hasonlóan a holttérfigyelő rendszernek is vannak korlátai. Ütközéshez is vezethet, ha túlságosan a holttérfigyelő rendszerre hagyatkozik.

* Nem áll rendelkezésre minden modellen

■ A rendszer működési elve

- A radarérzékelők gépkocsit észlelnek a riasztási zónában legalább 20 km/h sebesség mellett, előre haladva.

Riasztási zóna tartománya

A: Kb. 0,5 m

B: Körülbelül 3 m

C: Körülbelül 3 m

Radarérzékelők: a hátsó lökhárító sarkai alatt

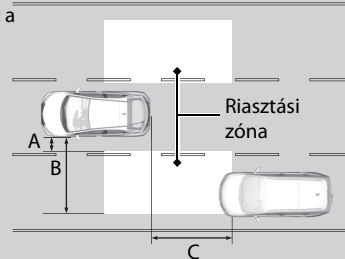

▶▶ Holttérfigyelő rendszer*

A holttérfigyelő rendszer beállításai módosíthatók.

▶ Testreszabható funkciók 117. o.

Kapcsolja ki a rendszert, ha utánfutót vontat.*

A rendszer esetleg nem fog megfelelően működni az alábbi feltételek mellett:

- A súlyos rakomány miatt a gépjármű megdől, ami által megváltozik a radar által befogott terület.
- A radarérzékelők magát az utánfutót észlelhetik, ami miatt a holttérfigyelő rendszer riasztásjelzője világítani kezd.

A BSI rendszer kizárólag kényelmi funkciót tölt be. Ha a riasztási zónában objektum található, akkor is előfordulhatnak az alábbi szituációk.

- A holttérfigyelő rendszer riasztásjelzője valami gátló tényező (felfröccsent víz stb.) miatt nem világít akkor sem, ha a  figyelmeztetés nem látható.
- A holttérfigyelő rendszer riasztásjelzője akkor is világíthat, ha az üzenet megjelenik.

A holttérfigyelő rendszer riasztásjelzője az alábbi feltételek mellett esetleg nem kezd világítani:

- Egy gépjármű nem tartózkodik a riasztási zónában több mint két másodpercig.
- Egy gépjármű egy szomszédos sávban parkol.
- A saját és az éppen előzőtt gépjármű sebességkülönbsége nagyobb, mint 10 km/h.
- Olyan objektum közelíti meg vagy előzi a saját gépjárművet, amit a radarérzékelők nem észleltek.
- A szomszédos sávban feltűnő gépkocsi egy motorkerékpár vagy hasonlóan kis méretű gépkocsi.

A rendszer  fokozatban nem működik.

■ Ha a rendszer járművet észlel

A holttérfigyelő rendszer visszajelzője: A külső visszapillantó tükrök külső szélénél közelében található mindkét oldalon.

■ Akkor világít, ha

- Egy előzésbe kezdett gépjármű hátulról a riasztási zónába ér úgy, hogy maximum 50 km/h-val halad gyorsabban.
- Előzésbe kezdett, és az előzni kívánt járműnél nem halad 20 km/h-nál gyorsabban.

■ Villog és hangjelzés hallatszik, ha

Az irányjelző kart az észlelt jármű irányába téríti ki. Három hangjelzés hallható.

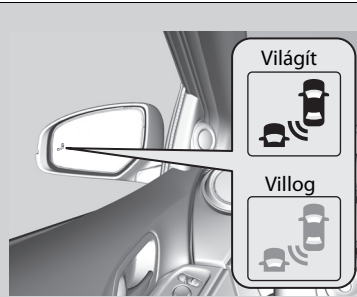

▶▶ Holttérfigyelő rendszer*

A holttérfigyelő rendszer működését károsan befolyásolhatják az alábbiak:

- Objektumok (terelőkorlátok, oszlopok, fák, parkoló járművek, épület, fal stb.) észlelése.
- Olyan objektum kerül a riasztási zónába, ami nem jól veri vissza a rádióhullámokat, például motorkerékpár.
- Haladás kanyargós úton.
- Egy távolabbi sávból a szomszédos sávba átsoroló jármű.
- A rendszer külső elektromos zavart szed fel.
- A hátsó lökhárító vagy az érzékelők nem megfelelően lettek megjavítva, vagy a hátsó lökhárító deformálódott.
- Az érzékelők elállítottak.
- Rossz idő (sűrű eső, hó, köd).
- Haladás egyenetlen úton.
- Olyan éles kanyar, amelyben kissé bedől a gépkocsi.

A holttérfigyelő rendszer megfelelő használatának feltételei:

- Mindig tartsa tisztán a hátsó lökhárító sarkait.
- Ne takarja el a hátsó lökhárító sarkait semmiféle címkével, matricával stb.
- Nézze meg gépjárművét márkaszervizben, ha a hátsó lökhárító sarkának környéke javításra szorul, a radarérezékelők javításra szorulnak, vagy a hátsó lökhárító sarkának környékét erős behatás érte.

* Nem áll rendelkezésre minden modellen

Abroncsnyomás-figyelő rendszer

Az egyes abroncsban lévő nyomás közvetlen mérése helyett a gépkocsin lévő defektre figyelmeztető rendszer ellenőrzi és összehasonlítja az egyes kerekek és abroncsok gördülési sugarát és forgási jellemzőit vezetés közben annak meghatározásához, hogy egy vagy több abroncs nyomása jelentősen alacsony-e. Ez bekapcsolja az alacsony abroncsnyomás/defektre figyelmeztető rendszer visszajelzőjét, és az intelligens többfunkciós információs kijelzőn üzenet jelenik meg.

Defektre figyelmeztető rendszer kalibrálása

Minden esetben el kell végeznie a defektre figyelmeztető rendszer kalibrálását, ha:

- Egy vagy több abroncsban nyomást állít.
- Megforgatja az abroncsokat.
- Lecserél egy vagy több abroncsot.

A defektre figyelmeztető rendszer kalibrálása előtt:

- Állítson be hideg abroncsnyomást mind a négy abroncs esetében.

Győződjön meg a következőkről:

- A gépkocsi teljesen áll.

Kézi kapcsolású sebességváltós típusok

- Kiengedi a rögzítőféket.

Automata sebességváltós típusok

- Amikor a sebességváltó kar **P** fokozatban van.

Összes típus

- A gyújtáskapcsoló BE **II***1 helyzetben.

*1: A kulcs nélküli ajtónyitó rendszerrel felszerelt típusokon **ENGINE START/STOP** gomb van gyújtáskapcsoló helyett.

▣ Abroncsnyomás-figyelő rendszer

A rendszer nem ellenőrzi az abroncsokat kis sebességgel való haladáskor.

Egyes körülmények, mint pl. az alacsony légköri nyomás és a tengerszint feletti magasság változása közvetlen hatással vannak a gumiabroncsnyomásra, és eredményezhetik az alacsony gumiabroncsnyomás/defektre figyelmeztető rendszer visszajelzőjének bekapcsolását.

Ha a gumiabroncsnyomás ellenőrzését és beállítását:

- Meleg időjárásban végezték, hidegebb időben a gumiabroncs puhává válhat.
- Hideg időjárásban végezték, melegebb időben a gumiabroncs túl keménnyé válhat.

Az alacsony gumiabroncsnyomás visszajelzője túl nagy nyomás esetén nem kapcsol be.

Az eltérő típusú és méretű gumiabroncsok használata esetén előfordulhat, hogy az abroncsnyomás-figyelő rendszer nem működik megfelelően.

Használja ugyanazon méretű és típusú gumiabroncsot.

▣ Gumiabroncsok ellenőrzése és karbantartása 497. o.

Az alacsony gumiabroncsnyomás/defektre figyelmeztető rendszer visszajelzője késéssel kapcsolhat be, vagy egyáltalán nem is kapcsol be a következő helyzetekben:

- Hirtelen gyorsítás, lassítás vagy kormánymozdulat esetén.
- Havas vagy csúszós útfelületen haladva.
- Hólánccal használatakor.

Az alacsony gumiabroncsnyomás/defektre figyelmeztető rendszer visszajelzője a következő körülmények között kapcsolhat be:

- Mankókerék* használata esetén.
- Az kalibrálásnál beállítottakhoz képes nagyobb vagy egyenetlen terhelés esik a kerekekre, például utánfutó vontatása esetén.
- Hólánccal használatakor.



A rendszert az intelligens többfunkciós információs kijelző személyre szabott funkcióiból lehet kalibrálni.

1. Nyomja meg a **MENU** gombot.
2. Nyomja meg a **+** vagy **-** gombot a **Beállítások testreszabása** menüpont kiválasztásához.
3. Nyomja meg a **+** vagy **-** gombot a **Guminyomás figyel. rendszer** menüpont kiválasztásához.
4. Nyomja meg a **+** vagy **-** gombot és válassza az **Inicializálás** menüpontot.
 - A kijelző visszatér a normál képernyőhöz.
 - A kalibrációs folyamat automatikusan befejeződik.

Defektre figyelmeztető rendszer kalibrálása

- A defektre figyelmeztető rendszer nem kalibrálható, ha mankókereket* szereltek fel.
- A kalibrációs folyamathoz összesen körülbelül 30 percig, 40–100 km/h közötti sebességgel kell vezetni a gépkocsit.
- Ezalatt, ha a gyújtáskulcs be van kapcsolva, és a gépkocsi 45 másodpercig nem mozdul, elfordulhat, hogy az alacsony abroncsnyomás visszajelzője rövid időre bekapcsol. Ez normális jelenség, és azt jelzi, hogy a kalibrációs folyamat még nincs befejezve.

Ha hólánc van felszerelve, szerelje le a defektre figyelmeztető rendszer kalibrálása előtt.

Ha az alacsony abroncsnyomásra, illetve defektre figyelmeztető rendszer visszajelzője akkor is bekapcsol, ha megfelelően felfújt, az előírásnak megfelelő normál gumibroncsok vannak felszerelve, ellenőriztesse gépkocsiját a márkakereskedővel.

Azt javasoljuk, hogy az abroncsokat az eredetivel megegyező márkájúval, típusúval és méretével cseréljék ki. Kérdezze a szakszervizt a részletekről.

* Nem áll rendelkezésre minden modellen

Fékrendszer

Rögzítőfék

A gépkocsi leállítása után a parkoláshoz használja a rögzítőféket.

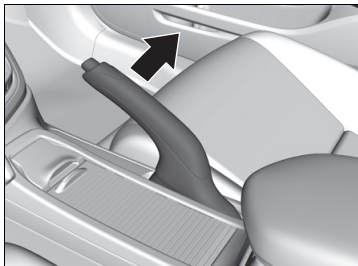

Használat:

A kioldógomb lenyomása nélkül húzza fel teljesen a kart.

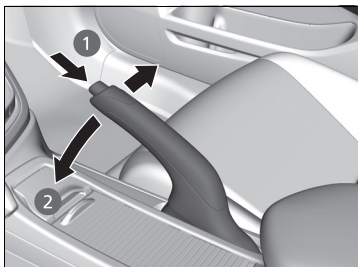

Kioldás:

1. Húzza meg kissé a kart, majd nyomja meg és tartsa lenyomva a kioldógombot.
2. Nyomja le teljesen a kart, majd engedje fel a gombot.

Rögzítőfék

Megjegyzés

Vezetés előtt engedje fel teljesen a rögzítőféket.

A behúzott rögzítőfékkel való haladás károsíthatja a hátsó fékeket és a tengelyt.

Ha behúzott rögzítőfékkel indul el, egy sípoló figyelmeztető hang hallatszik, és  jelenik meg az intelligens többfunkciós kijelzőn.

Parkoláskor mindig húzza be a rögzítőféket.

Lábfék

Gépkocsijának mind a négy kerekét tárcsafékkal szerelték fel. A vákuumos rásegítő rendszer csökkenti a fékpedál lenyomásához szükséges erőt. Vészhelyzetben a fékrásegítő rendszer növeli a fékerőt a fékpedál erőteljes lenyomásakor. A blokkolásgátló fékrendszer (ABS) segíti megtartani a gépkocsi kormányozhatóságát különösen erős fékezések esetén.

➤ **Fékrásegítő rendszer** 417. o.

➤ **Blokkolásgátló fékrendszer (ABS)** 416. o.

☒ Lábfék

Mély vízbe hajtás vagy vizes útfelületen való haladás után ellenőrizze a fékeket. Ha szükséges, szárítsa meg a fékeket a pedál enyhe, ismételt lenyomásával.

Ha fémes súrlódó hangot hall a fék lenyomásakor, a fékbetéteket cserélni kell. Keresse fel a márkaszervizt, és vizsgálta át a gépkocsit.

A folyamatos lejtőn lefele haladás a fékpedál használatával a fékek felmelegedését okozhatja, ami csökkenti a fék hatékonyságát. Használja a motorféket azáltal, hogy leveszi a lábát a gázpedálról, és alacsonyabb sebességfokozatba kapcsol. Kézi kapcsolású sebességváltó esetén a motorfékhez használjon alacsonyabb sebességfokozatot.

Ne helyezze a lábát a fékpedálra vezetés közben, mert ezzel enyhe nyomást gyakorol a fékekre, amely idővel a hatékonyságot csökkentheti és a fékbetéteket koptatja. Emellett a fékjelzés félvezetheti az Ön mögött haladó járművek vezetőit.

Blokkolásgátló fékrendszer (ABS)

ABS

A fékek ismételt, gyors lenyomásával segít a kerekek blokkolásának megakadályozásában és a gépkocsi irányításának megtartásában.

Az elektronikus fékerelosztás (EBD) rendszer, amely az ABS rendszer része, egyensúlyban tartja az első-hátsó tengely közötti fékerelosztást a gépkocsi pillanatnyi terhelésétől függően.

Ne pumpálja a fékpedált. Hagyja, hogy az ABS végezze a dolgát, fékezzen egyenletes, határozott erővel. Ezt akár úgy is mondhatnák, hogy „fék és kormányzás.”

■ Az ABS működése

Az ABS működésekor a fékpedál enyhén lüktet. Tartsa lenyomva határozottan a pedált. Száraz útburkolaton a fékpedált nagyon erősen kell lenyomni, hogy az ABS működésbe lépjen. Hóban és jégen való fékezéskor ellenben már kis fékezéskor is azonnal érzi az ABS jótékony hatását.

Ha a gépkocsi sebessége kisebb mint 10 km/h, az ABS kikapcsol.

►► Blokkolásgátló fékrendszer (ABS)

Megjegyzés

A helytelen gumiabroncs méretek és típusok használata befolyásolhatja az ABS működését.

Ha a **ABS** visszajelző bekapcsol és bekapcsolva is marad vezetés közben, probléma lehet a rendszerrel.

Habár a normál fékezést nem érinti, előfordulhat, hogy az ABS nem működik. Azonnal keresse fel a márkaszervizt, és ellenőriztesse gépkocsiját.

Az ABS nem csökkenti a gépkocsi leállításához szükséges időt vagy távolságot. Csak a gépkocsi irányítását segíti erős fékezéskor.

A következő esetekben a gépkocsinak akár nagyobb féktávolságra is szüksége lehet, mint egy ABS nélküli gépkocsinak:

- Egyenetlen útfelületen való haladás esetén, beleértve a kavicsos vagy havas utakat.
- Hólán használata esetén.

A motor elindításakor vagy vezetés közben motorhang hallatszik a motortérből, miközben a rendszer az ellenőrzést végzi. Ez teljesen normális.

Fékrásegítő rendszer

■ Fékrásegítő rendszer

Rendeltetése a vezető által a fékpedálra gyakorolt nyomás rásegítése a vészfékezéskor szükséges erősebb fékezőerő eléréséhez.

■ A fékrásegítő rendszer működése

Az erőteljes fékezéshez nyomja le erősen a fékpedált.

A fékrásegítő működésbe lépésekor a pedál enyhén megrándulhat, és egy működési hang hallatszik. Ez teljesen normális. Tartsa lenyomva határozottan a fékpedált.

City-Brake ütközést megelőző rendszer*

Segítséget nyújthat kis sebességgel való haladásnál, amikor fennáll az ütközés kockázata az Ön előtt álló járművel. A City-Brake Active rendeltetése, hogy egy lehetséges ütközés észlelése esetén figyelmeztesse a járművezetőt, továbbá, hogy elkerülhetetlenek tűnő ütközés előtt csökkentse a gépkocsi sebességét az ütközés súlyosságának minimálisra csökkentése érdekében.

A rendszer működési elve

Egy lézérérzékelő kb. 5 km/h és kb. 32 km/h sebességtartományban figyelni kezdi, hogy nincs-e másik gépkocsi az Ön előtt.

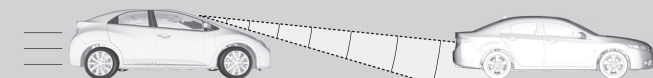

A lézérérzékelő a visszapillantó tükör mögött helyezkedik el.

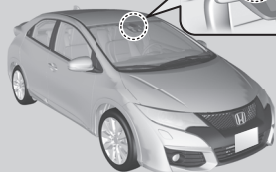

A rendszer aktiválódik, ha a jármű és az előtte észlelt jármű közötti sebességkülönbség kb. 5 km/h és 32 km/h tartományba esik, illetve nagy az ütközés kockázata.

A rendszer nem aktiválódik ha a sebességváltó **R** pozícióban van.

City-Brake ütközést megelőző rendszer*

▲ FIGYELMEZTETÉS

Ne hagyatkozzon a City-brake active rendszerre minden lehetséges frontális ütközés elkerülésénél.

Súlyos, akár végzetes baleset is bekövetkezhet, ha nem figyel kellően az Ön előtt haladó járműre, és nem fékez szükség szerint.

A rendszer megfelelő működése érdekében:

- **Tartsa tisztán a szélvédő felső részét. Törölje le a szennyeződést, jeget, deret stb.**
- Ne nyomja meg a lézérérzékelő körüli területet a szélvédő tisztításakor.
- Ne távolítsa el a lézérérzékelőt az egységéből.

Kézi kapcsolású sebességváltós típusok

Ha a gépjárművet a rendszer automata fékezéssel állóra fékezi, a motor leállhat. A motor újraindításához végezze el a normál eljárást.

► **A motor beindítása** 368, 371. o.

Ütközési figyelmeztetés fázisai

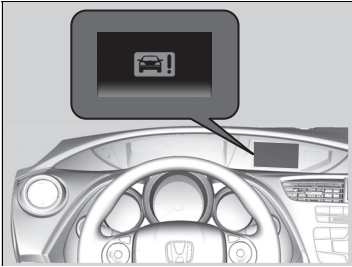

A hangjelző megszólal, a CTBA figyelmeztetés villogni kezd az intelligens többfunkciós információs kijelzőn, és a rendszer erős fékezésbe kezd, ha úgy ítéli meg, hogy a lehetséges ütközés elkerülhetetlenné válik.

Aktivált rendszernél az automatikus fékezés abbamarad, mielőtt a gépjármű teljesen megáll. Ennek megfelelően fékezzen.

A gépkocsi megállása után a rendszer aktiválására vonatkozó üzenet jelenik meg az intelligens többfunkciós információs kijelzőn.

▶ Az intelligens többfunkciós kijelző figyelmeztető és tájékoztató üzenetei 98. o.

Előfordulhat, hogy a rendszer kikapcsol, ha működteti a fékpedált, a gázpedált vagy a kormánykereket az ütközés elkerülése érdekében.

▶▶ City-Brake ütközést megelőző rendszer*

A rendszer lehet, hogy nem kapcsol be vagy nem érzékeli a gépkocsi előtt levő gépkocsit a következő körülmények között:

- Az Ön előtt levő gépkocsi átlósan, balra vagy jobbra nézve, esetleg szemben áll.
- A követési távolság az Ön gépkocsija és az elöl haladó gépkocsi között túl rövid.
- Az Ön gépkocsija és a másik gépkocsi közötti sebességkülönbség túl nagy.
- Egy gépjármű bevág Ön elé, és hirtelen lefékez.
- Ön hirtelen felgyorsít, és megközelít egy másik gépkocsit.
- Egy érkező gépjármű hirtelen Ön elé sodródik.
- A gépkocsija hirtelen átsodródik a szembejövő sávba.
- Egy gépkocsi hirtelen az Ön gépkocsijának útját keresztezi a kereszteződésben.
- Rossz időjárási körülmények esetén (sűrű eső, hó, köd stb.).
- Kanyargós úton való haladáskor.
- Az Ön előtti gépjármű rendkívül szennyezett, így nem veri vissza kellően a rádióhullámokat.
- Az ütközés elkerülése érdekében Ön lenyomja a fékpedált, vagy elfordítja a kormánykereket.
- Az Ön előtti gépjármű egy motorkerékpár vagy más kisebb jármű, amit az érzékelő nem képes megfelelően észlelni.
- A szélvédő felső részén lévő lézerezékelő körüli terület szennyezett, jeges, deres stb.

Előfordulhat, hogy a rendszer nem aktiválódik, miközben teljesen lenyomja a gázpedált.

A rendszer be- és kikapcsolása

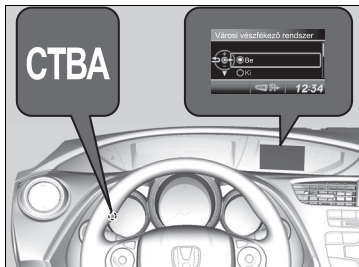

A rendszert az intelligens többfunkciós információs kijelzőn keresztül kapcsolhatja be és ki.

➤ **Testreszabható funkciók** 117. o.

A rendszer kikapcsolt állapotában a műszerfalon világít a **CTBA** visszajelző.

A gyújtáskapcsoló BE *1 állásba kapcsolásakor a városi vészfékezés rendszer bekapcsol, még akkor is, ha a gépkocsi előző vezetésékor kikapcsolta.

City-Brake ütközést megelőző rendszer*

A rendszer automatikusan kikapcsolhat, majd a **CTBA** visszajelző bekapcsolhat és az üzenet megjelenhet az intelligens többfunkciós információs kijelzőn, ha:

- A szélvédő felső részén található lézérérzékelő körüli terület hőmérséklete megnő.
- A szélvédő felső részén található lézérérzékelő körüli terület akadályozva van, például szennyezett, illetve jég vagy dér borítja.
- A motorháztető akadályozva van, például hó borítja.

Állítsa le a gépkocsit egy biztonságos helyen, és

- a légkondicionáló rendszer segítségével hűtse le a gépkocsi belsejét, ha a lézérérzékelő hőmérséklete magas;
- távolítsa el az akadályokat (pl. szennyeződés vagy hó) a szélvédőről és a motorháztetőről.

➤ **Visszajelzők** 80. o.

Ha a rendszer kikapcsolását kiváltó körülmény javul, a rendszer visszakapcsol.

Kapcsolja ki a rendszert, ha:

- Fékpedi mérést végez a gépkocsin, vagy a kerekei görgőn forognak.
- Terepen vagy ágak, levelek által takart hegyes-völgyes úton halad.

*1: A kulcs nélküli ajtónyitó rendszerrel felszerelt típusokon **ENGINE START/STOP** gomb van gyújtáskapcsoló helyett.

* Nem áll rendelkezésre minden modellen

Ha az ütközés esélye alacsony

A rendszer akkor is bekapcsolhat, ha a vezető tud az elöl haladó gépkocsiról, vagy ha elöl nem halad gépkocsi. Néhány példa:

■ Előzés

Gépkocsija megközelít egy másik gépkocsit, és sávot vált a kikerüléshez.

■ Kereszteződésben

Gépkocsija megközelít vagy kikerül egy másik gépkocsit, amely balra vagy jobbra fordul.

■ Alacsony híd alatt áthaladva

Alacsony vagy keskeny híd alatt történő áthaladáskor.

■ Fekvőrendőr, útépitési munkaterület, vonatsín, útmenti tárgyak stb.

Fekvőrendőrön vagy acél útlemezen stb. áthaladva, vagy amikor a gépkocsi vonatsínhez vagy út menti tárgyak (mint közlekedési tábla és terelőkorlát) közelébe ér a kanyarban.

■ Parkoláskor

A gépjármű álló járművet vagy falat közelít meg.

City-Brake ütközést megelőző rendszer*

Vigye a gépjárművet márkaszervizbe, ha a lézérérzékelőt vagy a környékét javítani kell, el kell távolítani, vagy a lézérérzékelőt erős behatás érte.

Ne módosítson a gépkocsi felfüggesztésén.

A gépjármű magasságának módosítása hatására a rendszer nem fog megfelelően működni.

Feltétlenül azonos méretű és típusú gumibroncsot használjon mind a négy keréken. Használjon kellő mintázattélységgel rendelkező, hasonló állapotú gumibroncsokat. Ellenkező esetben előfordulhat, hogy a rendszer nem működik megfelelően.

A rendszer működése bizonytalan lehet, ha:

- Nehéz rakományt szállít hátul.
- A gumibroncsok nyomása túl magas vagy túl alacsony.

A rendszerben alkalmazott lézer egységgel kapcsolatos információk

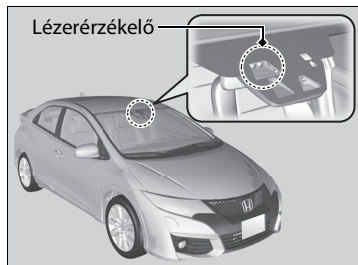

A City-Brake Active rendszer egysége a lézerezékelővel együtt a visszapillantó tükör mögött található.

Az alábbi lista a rendszerben alkalmazott lézer műszaki adatait tartalmazza az IEC követelmények szerint. Ugyanez az információ az IEC60825-1 szabvány címkéken is megtalálható.

A lézer besorolása

Max. átlagteljesítmény:	45 mW
Impulzus időtartam:	33 ns
Hullámhossz:	905 nm
Átlagos hatószög (vízszintes x függőleges)	28 x 12

Lézer besorolási címke

INVISIBLE LASER RADIATION
DO NOT VIEW DIRECTLY WITH
OPTICAL INSTRUMENTS (MAGNIFIERS)
CLASS 1M LASER PRODUCT

Lézer magyarázó címke

Max average power: 45 mW
Pulse duration: 33 ns
Wavelength: 905 nm

IEC 60825-1:2007
Complies with FDA performance standards for laser products
except for deviations pursuant to Laser Notice No. 50, dated
July 26th, 2001

City-Brake ütközést megelőző rendszer*

⚠ FIGYELMEZTETÉS

A lézerezékelő nem megfelelő módon történő kezelése szemkárosodáshoz vezethet.

A szemkárosodás elkerülése érdekében tartsa be az alábbiakat:

- Ne válassza el az érzékelőt az egységről.
- Ne nézzen az érzékelőbe 100 mm távolságon belülről optikai eszközzel, például nagyítóval, mikroszkóppal és objektívvel.

Vészfékezésjelző

60 km/h vagy nagyobb sebesség mellett történő erőteljes fékezés esetén aktiválódik, és az elakadásjelző lámpák gyors villogásával figyelmezteti az Ön mögött haladó vezetőket a hirtelen fékezésre. Ez elősegítheti, hogy az Ön mögött haladók érzékeljék a vészhelyzetet, és megtegyék a szükséges lépéseket az ütközés elkerülése érdekében.

■ A rendszer aktiválásakor:

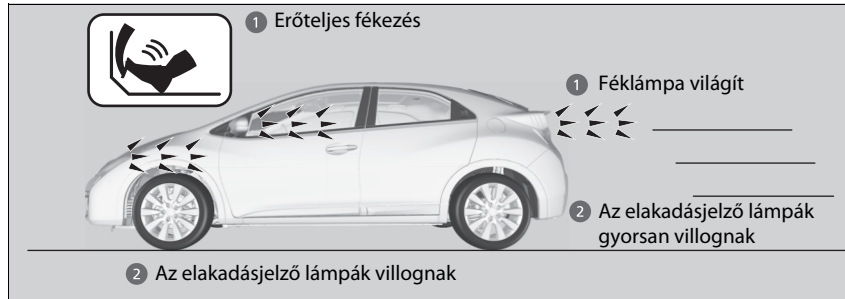

Az elakadásjelző lámpák villogása megszűnik, ha:

- Felengedi a fékpedált.
- Az ABS rendszer kikapcsolódik.
- A gépkocsi lassulása mérséklődik.
- Megnyomja az elakadásjelző gombot.

☒ Vészfékezésjelző

A vészfékezésjelző nem a hirtelen fékezés okozta esetleges ráfutásos ütközések megelőzésére szolgál. Erőteljes fékezéskor felvillantja az elakadásjelző lámpákat. Ajánlatos mindig kerülni a hirtelen fékezést, kivéve, ha feltétlenül szükséges.

A vészfékezésjelző az elakadásjelző gomb benyomott állapotában nem aktív.

Amennyiben az ABS rendszer fékezés közben egy bizonyos ideig nem működik, előfordulhat, hogy a vészfékezés jelzése egyáltalán nem lép működésbe.

Leállított állapotban

Automata sebességváltós típusok

1. Nyomja le a fékpedált határozottan a sebességváltó kart **[D]** fokozatba helyezve.
2. Húzza be a rögzítőféket, miközben a lábát a fékpedálon tartja.
3. Kapcsolja a sebességváltó kart **[P]** fokozatba.
4. Állítsa le a motort.

Kézi kapcsolású sebességváltós típusok

1. Teljesen állítsa le a gépkocsit.
2. Húzza be a rögzítőféket, miközben a lábát a fékpedálon tartja.
3. Kapcsolja a sebességváltó kart **[N]** fokozatba.

Dízel kivitelek

4. Hagyja a motort üresen járni 10 másodpercig.

Összes típus

5. Állítsa le a motort.
6. Kapcsolja a sebességváltó kart **[1]** vagy **[R]** fokozatba a sebességfokozat zárásához.

Mindig erősen húzza be rögzítőféket, különösen ha emelkedőn parkol.

» A gépkocsi leparkolása

Ne parkolja a gépkocsit tűzveszélyes tárgyak mellé, például száraz fűre, olaj vagy fűrészáru közelébe. A kipufogóból távozó forró levegő tüzet okozhat.

» Leállított állapotban

Automata sebességváltós típusok

Megjegyzés

A következők károsíthatják a sebességváltót:

- A gáz- és a fékpedál egy időben való lenyomása.
- Hegymenetben a gépkocsi gázpedál megnyomásával történő egy helyben tartása.
- A sebességváltó kar **[P]** fokozatba helyezése a gépkocsi megállítása előtt.

Csapadékos időjárás esetén emelje fel az ablaktörlő karokat.

Dízel kivitelek

Ha a gépkocsi utánfutót vontat, hagyja a motort üresen járni egy pár percig.

A motor üresjáratása tiltott lehet adott országokban. Ellenőrizze és tartsa be a helyi törvényi szabályozásokat.

Parkolászérzékelő rendszer*

A sarok- és középérzékelők érzékelik a gépkocsi mögötti akadályokat, a hangjelző és az intelligens többfunkciós információs kijelző pedig tájékoztat a gépkocsi és az akadály közötti hozzávetőleges távolságról.

■ Az érzékelő elhelyezkedése és hatósugara

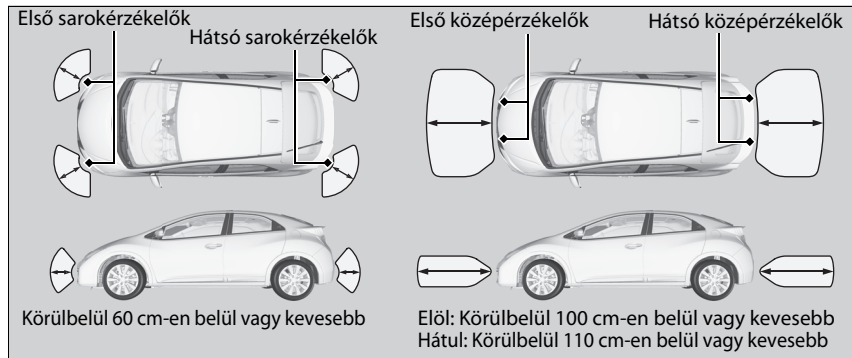

▶▶ Parkolászérzékelő rendszer*

A rendszer bekapcsolt állapotában is mindig győződjön meg parkolás előtt, hogy nincs akadály a gépjármű közelében.

A rendszer működése bizonytalan lehet, ha:

- Az érzékelőt hó, jég, sár vagy szennyeződés fedi.
- A gépjármű egyenetlen útfelületen, fűvön, bukkanókon vagy lejtőn halad.
- A gépjármű kinn állt meleg vagy hideg időben.
- A rendszert befolyásolhatják olyan elektronikus eszközök, amelyek ultrahang-hullámokat keltenek.
- Vezetés rossz időben.

A rendszer lehet, hogy nem érzékeli:

- A vékony vagy alacsony tárgyakat.
- A hangsugarakat elnyelő anyagokat, mint hó, pamut vagy szivacs.
- Közvetlenül a lökhárító alatt található tárgyakat.

Ne tegyen semmilyen kiegészítőt az érzékelőre vagy annak környékére.

* Nem áll rendelkezésre minden modellen

■ A parkoláserzékelő rendszer be- és kikapcsolása

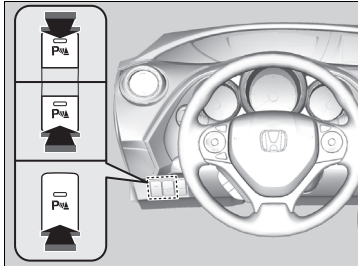

A gyújtáskapcsoló BE **II***¹ állásában nyomja meg a parkoláserzékelő rendszer gombját a rendszer be- vagy kikapcsolásához. A gombon található visszajelző bekapcsol, és a rendszer bekapcsolásakor hangjelzés hallatszik.

Az első sarok- és első középpérzékelők megkezdik az akadályok érzékelését, ha a sebességváltó kar nem **P** vagy **R** sebességfokozatban van, és a gépkocsisebesség alacsonyabb mint 8 km/h.

Az első sarok-, hátsó sarok- és hátsó középpérzékelők megkezdik az akadályok érzékelését, ha a sebességváltó kar **R** sebességfokozatban van, és a gépkocsisebesség alacsonyabb mint 8 km/h.

Kézi kapcsolású sebességváltós típusok

A rögzítőféket szintén ki kell engedni.

■ A parkoláserzékelő rendszer be- és kikapcsolása

A gyújtáskapcsoló BE **II***¹ állásában a rendszer a korábban kiválasztott állapotban lesz.

*1: A kulcs nélküli ajtónyitó rendszerrel felszerelt típusokon **ENGINE START/STOP** gomb van gyújtáskapcsoló helyett.

*1: A kulcs nélküli ajtónyitó rendszerrel felszerelt típusokon **ENGINE START/STOP** gomb van gyújtáskapcsoló helyett.

Navigációs rendszerrel nem rendelkező típusok

Amikor a gépkocsi és az akadály közötti távolság csökken

A közepes hangjelzés hossza	A lökhárító és az akadály közötti távolság		Visszajelző	Intelligens többfunkciós kijelző
	Sarokérzékelők	Középerzékelők		
Közepes	—	Elöl: Körülbelül 100-60 cm Hátul: Körülbelül 110-60 cm	Sárgán villog*1	<div data-bbox="1189 328 1444 350" style="border: 1px solid black; padding: 2px;">Tolatókamera nélküli típusok</div>  <p>Visszajelzők kapcsolnak be ott, ahol az érzékelő akadályt észlel.</p>
Rövid	Körülbelül 60-45 cm	Körülbelül 60-45 cm	Borostyánsárgán villog	<div data-bbox="1169 557 1463 580" style="border: 1px solid black; padding: 2px;">Tolatókamerával felszerelt típusok</div>  <p>Visszajelzők kapcsolnak be ott, ahol az érzékelő akadályt észlel.</p>
Nagyon rövid	Körülbelül 45-35 cm	Körülbelül 45-35 cm		
Folyamatos	Körülbelül 35 cm vagy kevesebb	Körülbelül 35 cm vagy kevesebb	Pirosan villog	

* 1: Ebben a fázisban csak a középerzékelők érzékelik az akadályokat.

Navigációs rendszerrel rendelkező típusok

■ Amikor a gépkocsi és az akadály közötti távolság csökken

A közepes hangjelzés hossza	A lökhárító és az akadály közötti távolság		Visszajelző	Intelligens többfunkciós kijelző
	Sarokérzékelők	Középérzékelők		
Közepes	—	Elöl: Körülbelül 100-60 cm Hátul: Körülbelül 110-60 cm	Sárgán villog* ¹	 <p>Visszajelzők kapcsolnak be ott, ahol az érzékelő akadályt észlel.</p>
Rövid	Körülbelül 60-45 cm	Körülbelül 60-45 cm	Borostyánsárgán villog	
Nagyon rövid	Körülbelül 45-35 cm	Körülbelül 45-35 cm		
Folyamatos	Körülbelül 35 cm vagy kevesebb	Körülbelül 35 cm vagy kevesebb	Pirosan villog	

*1: Ebben a fázisban csak a középérzékelők érzékelik az akadályokat.

■ Tolatóképernyő parkolászérzékelővel

Amikor a gépkocsi és az akadály közötti távolság csökken, a navigációs rendszer tolatóképernyője a tolatóradar visszajelzőit egyszerre mutatja.



A navigációs képernyőn található visszajelzők az intelligens többfunkciós kijelzőn található visszajelzők állapotával azonosan változtatják színüket és villognak.

■ Az összes hátsó érzékelő kikapcsolása

1. Győződjön meg arról, hogy a parkolászérzékelő rendszer nincs bekapcsolva. Fordítsa a gyújtáskapcsolót KORMÁNYZÁR **0***1 állásba.
2. Tartsa lenyomva parkolászérzékelő rendszer gombját, és fordítsa a gyújtáskapcsolót BE **II***1 állásba.
3. A gombot tartsa tovább lenyomva 10 másodpercig. Engedje el a gombot, amikor a visszajelző a gombon villog.
4. Nyomja meg a gombot újra. A gombon lévő visszajelző kikapcsol.
▶ Dupla hangjelzés hallatszik. A hátsó radarok kikapcsolt állapotban vannak.

A hátsó radarok újbóli bekapcsolásához ismételje meg a fenti folyamatot. Tripla hangjelzés hallatszik, amikor a hátsó radarok újra bekapcsolt állapotban vannak.

*1: A kulcs nélküli ajtónyitó rendszerrel felszerelt típusokon **ENGINE START/STOP** gomb van gyújtáskapcsoló helyett.

⌘ Az összes hátsó érzékelő kikapcsolása

A **R** fokozatba váltáskor a visszajelző a parkolászérzékelő rendszer gombján villog, emlékeztetve, hogy a hátsó radarokat kikapcsolta.

Kitolatást segítő rendszer (CTA)*

A hátsó sarkok környékét figyeli a radarérzékelőkkel tolatáskor, és riasztást ad, ha a hátsó sarok irányából jármű közeledését észleli.

A rendszer főleg parkolóhelyről való kitolatáskor nyújt kényelmet.

Kitolatást segítő rendszer (CTA)*

VIGYÁZAT

A kitolatást segítő rendszer (CTA) kizárólag kényelmi funkciót tölt be. A rendszer nem képes észlelni az összes közelítő gépkocsit és elkerülni az összes lehetséges ütközést.

Ütközést következhet be, ha nem győződik meg vizuálisan a hátramenet biztonságáról, mielőtt tolatni kezd. Ne hagyatkozzon kizárólag a rendszer hang- és vizuális jelzéseire, amikor tolat.

Tolatáskor ne hagyatkozzon kizárólag a rendszerre. Mindig használja a tükröket, és nézzen hátrafelé, illetve oldalra is.

A tolatóradar-rendszer hangjelzése felülbírálja a kitolatást segítő rendszer (CTA) hangjelzését, ha az érzékelők akadályt észlelnek a legközelebbi tartományban.

A rendszer működési elve



Ha egy gépkocsi a hátsó sarok irányából közelít, a kitolatást segítő rendszer (CTA) hangjelzést ad és megjelenít egy figyelmeztetést.

A rendszer akkor aktiválódik, ha:

- Fordítsa a gyújtáskapcsolót BE **II***¹ állásba.
- A kitolatást segítő rendszer (CTA) be van kapcsolva.
 - **Kitolatást segítő rendszer (CTA) be-/és kikapcsolása** 434. o.
 - **Testreszabható funkciók** 117, 299. o.
- Amikor a sebességváltó kar **R** fokozatban van.

▶▶ Kitolatást segítő rendszer (CTA)*

A kitolatást segítő rendszer lehet, hogy nem vagy későn érzékeli a közeledő járművet, vagy az alábbi esetekben tévesen is riaszthat úgy, hogy nincs közeledő jármű:

- Akadály, például a saját gépkocsi hátsó lökhárítójának közelében egy másik gépkocsi vagy egy fal gátolja a radarérzékelő hatókörét.
- Haladás legalább 5 km/h sebességgel.
- A 10 km/h és 25 km/h közé eső tartományon kívüli sebességgel közelít egy jármű.
- Kívülről érkező zavaró jelek, például másik jármű radarérzékelői vagy egy közeli létesítmény által kibocsátott erős rádióhullámok zavarják a rendszert.
- A lökhárító valamelyik sarka havas, jeges, saras vagy szennyezett.
- Rossz időjárás esetén.
- Emelkedőn halad.
- A gépkocsit lehúzza a hátul elhelyezett súlyos rakomány.
- Fal, oszlop, gépkocsi stb. felé tolat.
- A hátsó lökhárítót vagy az érzékelőket nem megfelelően lettek javították meg, vagy a hátsó lökhárító deformálódott.

➤ **Ellenőriztesse gépkocsiját márkaszervizben.**

*1: A kulcs nélküli ajtónyitó rendszerrel felszerelt típusokon **ENGINE START/STOP** gomb van gyújtáskapcsoló helyett.

* Nem áll rendelkezésre minden modellen

A rendszer nem képes érzékelni közvetlenül a gépkocsija mögött közelítő járművet, illetve nem fog riasztani a közvetlenül a gépkocsija mögé mozgó jármű kapcsán sem.

A rendszer nem érzékeli vagy nem riaszt a gépkocsitól elfele mozgó jármű miatt, de gyalogosokat, kerékpárokat és álló tárgyakat érzékelhet, és riaszthat is miattuk.

▶▶ Kitolatást segítő rendszer (CTA)*

A megfelelő működés érdekében mindig tartsa tisztán a hátsó lökhárító sarkainak környékét.

Ne takarja el a hátsó lökhárító sarkait semmiféle címkével, matricával stb.

Ha a rendszer járművet észlel

Tolatókamera nélküli típusok

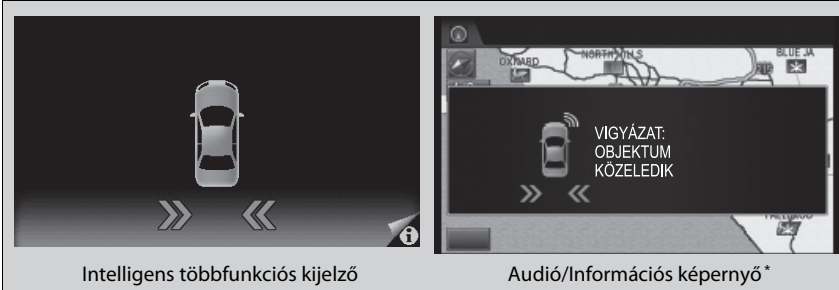

Figyelmeztető ikon jelenik meg a többfunkciós információs kijelzőn vagy az audió/információs képernyőn*.

Tolatókamerával felszerelt típusok

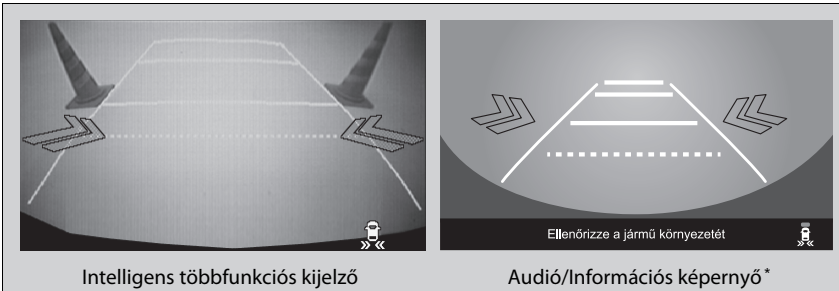

Egy nyíl ikon jelenik meg a multi-információs kijelző vagy az audió/információs képernyő azon az oldalán, ahonnan a gépkocsi érkezik*.

* Nem áll rendelkezésre minden modellen

▶▶ Kitolatást segítő rendszer (CTA)*

Ilyenkor a következő ikon jelenhet meg az intelligens többfunkciós információs kijelzőn:

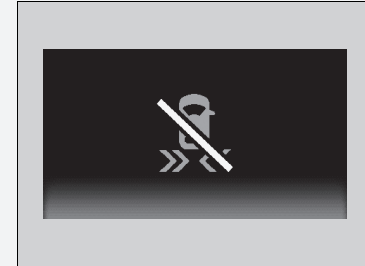

Borostyánsárgán azt jelzi, hogy a hátsó lökhárító sarkait hó, sár stb. borítja. A rendszer ideiglenesen kikapcsolódott. Távolítsa el a szennyeződést a hátsó lökhárító sarkairól.

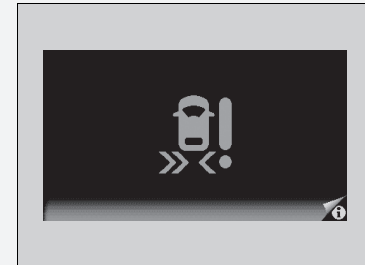

Borostyánsárgán jelzi, ha probléma van a rendszerrel. Keresse fel a márkaszervizt, és vizsgálta át a gépkocsit.

Kitalatást segítő rendszer (CTA) be-/és kikapcsolása



A rendszert a multi-információs kijelző vagy az audió/információs képernyőn is be- és kikapcsolhatja*.

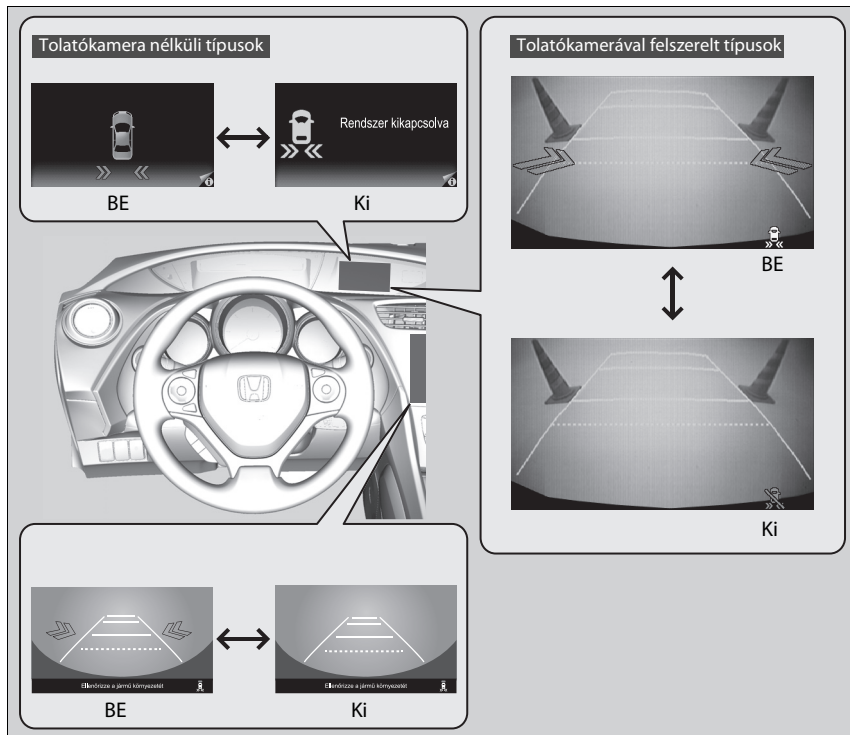

➔ **Testeszabható funkciók** 117, 299. o.



▶▶ Kitalatást segítő rendszer (CTA)*

Tolatókamerával felszerelt típusok

Ha a rendszerint a képernyő jobb alsó sarkában megjelenő  ikon színe  R fokozatba kapcsolva borostyánsárgára vált, az azt jelzi, hogy a hátsó lökhárító sarkait hó, sár stb. borítja. A rendszer ideiglenesen kikapcsolódott. Távolítsa el a szennyeződést a hátsó lökhárító sarkairól.

Ha a  ikon átváltozik borostyánsárga  ikonná, akkor probléma keletkezhetett a rendszerrel. Keresse fel a márkaszervizt, és vizsgáltsa át a gépkocsit.

A tolatókamerára vonatkozóan

Az intelligens többfunkciós információs kijelző vagy audió/információs képernyő* meg tudja jeleníteni a gépkocsi tolatási képét.

A képernyő automatikusan tolatási nézetre vált a sebességváltó kar **R** fokozatba állításakor.

Tolatókamera által megjelenített terület

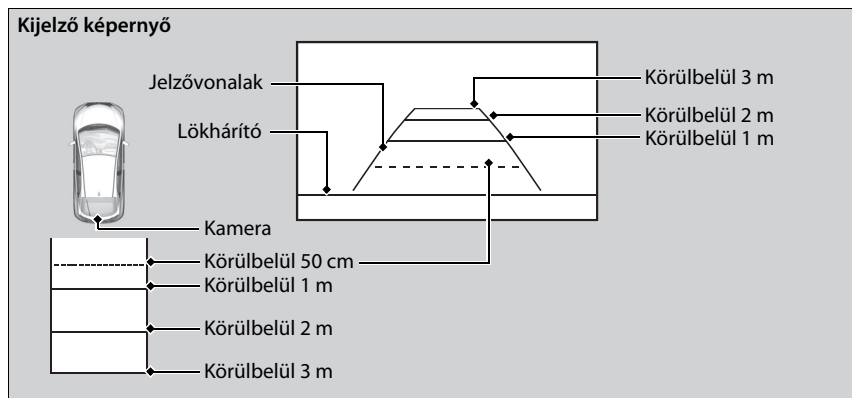

A hátsó kamera beállításait a hátsó kamera képernyő **MENU** gombjának megnyomásával is módosíthatja. A **MENU** gomb megnyomásával és a **Kijelző** kiválasztásával további elemek érhetőek el:

- **Kijelző** fül: A hátsó kamera képernyőjének **Fényerő**, **Kontraszt** és **Fekete szint** beállítása.
- **Szín** fül: A hátsó kamera képernyőjének **Szín** és **Színárnyalat** beállítása.

A tolatókamerára vonatkozóan

A tolatókamera korlátozott képet ad. A lökhárító sarkainak végei és a lökhárító alatti terület nem látható. A különleges lencse a valósánál közelebbinek vagy távolabbinak jeleníti meg a tárgyakat.

Szemrevételezéssel győződjön meg a tolatás előtt, hogy biztonságosan haladhat. Adott körülmények (mint az időjárás, fények és hőmérséklet) szintén korlátozhatják a tolatási nézetet. Ne hagyatkozzon a tolatási képre, mert az nem ad meg minden információt a gépkocsija mögötti területről.

Két kijelzővel felszerelt típusok

Ha a kamera lencséi szennyezettek vagy nedvesek, tisztítsa meg a lencséket egy puha, nedves ronggyal.

A **Rögzített irányvonal** és a **Dinamikus irányvonal** beállítások módosíthatók.

➤ **Testre szabható funkciók** 299. o.

Rögzített irányvonal

Be: Az irányvonalak megjelennek, ha sebességváltót [R] állásba kapcsolja.

Ki: Az irányvonalak nem jelennek meg.

Dinamikus irányvonal

Be: Az irányvonalak a kormánykerék iránya szerint mozognak.

Ki: Az irányvonalak nem mozognak.

* Nem áll rendelkezésre minden modellen

Benzines kivitelek

Az üzemanyaggal kapcsolatos tudnivalók

■ Ajánlott üzemanyag

Prémium ólommentes benzin, 95-ös vagy magasabb kísérleti oktánszámú

A gépkocsit úgy tervezték, hogy 95-ös vagy magasabb kísérleti oktánszámú ólommentes benzinnel működjön. Ha ez az oktánszám nem áll rendelkezésre, akkor 91-es vagy magasabb kísérleti oktánszámú ólommentes benzint használjon átmenetileg. Ha ólommentes normálbenzint használ, a motor felől fémes kopogó hang lehet hallható, és a motor teljesítménye lecsökkenhet. A normálbenzin hosszú távú használata a motor károsodását eredményezheti.

■ Az üzemanyagtartály térfogata: 50 liter

» Az üzemanyaggal kapcsolatos tudnivalók

Megjegyzés

Az ólmot tartalmazó benzin használata a következő kockázatokat jelenti:

- Károsíthatja a kipufogórendszert, beleértve a katalizátort
- Károsíthatja a motort és az üzemanyagrendszert
- Károsan befolyásolhatja a motort és más rendszereket

Oxigéntartalmú üzemanyagok

Az oxigénnel dúsított üzemanyagokat benzinnel, etanollal vagy éterkeverékkel keverik. A gépkocsi rendeltetése szerint oxigénnel telített üzemanyagokkal is működik, amelyek maximum 10 % etanolt tartalmaznak térfogategységenként és maximum 22 % ETBE összetevőt térfogategységenként az EN 228 szabványnak megfelelően. További információért egyeztessen a szakszervizzel.

Dízel kivitelek

Az üzemanyaggal kapcsolatos tudnivalók

■ Ajánlott üzemanyag

EN 590 szabványos gázolaj

Válasszon jó minőségű, tiszta üzemanyagot a helyi és éghajlati körülményeknek megfelelően. A helytelen üzemanyag használata csökkentheti a motorteljesítményt.

■ Az üzemanyagtartály térfogata: 50 liter

» Az üzemanyaggal kapcsolatos tudnivalók

Megjegyzés

Komoly sérülést okozhat, ha a dízelmotorba benzint tankolnak.

A gépkocsit nem biodízzellel (tisztá vagy az EN590-nél magas koncentrátum) való működésre tervezték. További információért egyeztessen a szakszervizzel.

Benzines kivitelek

Tankolás

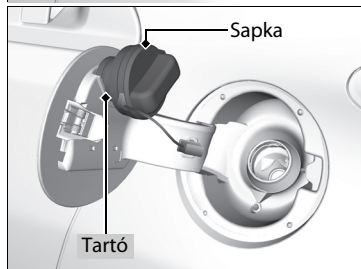
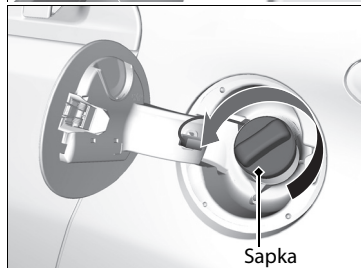
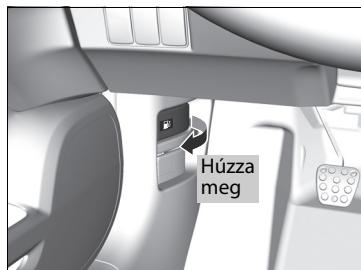

1. A gépkocsit úgy állítsa le az üzemanyag-töltő állomásnál, hogy az a gépkocsi bal hátsó részéhez essen közel.
2. Állítsa le a motort.
3. Húzza meg a tanksapkafedél nyitókarját a vezetőoldali műszerfal alatt, az alsó külső sarokban.
 - ▶ Az üzemanyag-betöltő nyílás ajtaja kinyílik.
4. Vegye le lassan a tanksapkát. Ha levegő távozására utaló hangot hall, várja meg, amíg a levegőnyomás megszűnik, majd csavarja le a tanksapkát.
5. Helyezze a tanksapkát a tartóba.
6. Teljesen dugja be a nyílásba a tankolópisztolyt.
 - ▶ Amikor a tank teljesen megtelt, egy kattánós hangot hall, és a pisztoly leállítja az üzemanyagot. Így marad hely az üzemanyag-tartályban az üzemanyag hőmérséklet-változással járó térfogat-növekedése esetére.
7. Tankolás után csavarja vissza a tanksapkát, és húzza meg, amíg legalább egy kattánós hangot hall.
 - ▶ Kézszel csukja be az üzemanyag-betöltő nyílás ajtaját.

▶▶ Tankolás

▲ FIGYELMEZTETÉS

Az üzemanyag rendkívül gyúlékony és robbanásveszélyes. Ha helytelenül kezeli, megéghet vagy súlyosan megsérülhet.

- Állítsa le a motort, és tartsa távol hőtől, szikráktól és nyílt lángtól.
- Csak szabadtéren tankoljon.
- Az esetleges kiömlött üzemanyagot azonnal törölje le.

Ha a tankolópisztoly automatikusan leállítja az üzemanyagot, ne tankoljon tovább. Ellenkező esetben túltankolhatja a tartályt, és az üzemanyag kifolyhat.

A tankolópisztoly automatikusan zár, és leállítja az üzemanyag továbbfolyását, amikor a tartály majdnem teljesen megtelt, hogy maradjon még hely a tankban és a benzin ne hogy kifolyjon a hőmérséklet-változás következtében.

Dízel kivitelek

Tankolás

Az üzemanyagtartály nincs tanksapkával ellátva. A dízeltankoló-pisztolyt közvetlenül az üzemanyag-betöltő nyakába lehet illeszteni. Az üzemanyagtartály újból lezárja magát a tankolópisztoly eltávolítása esetén.

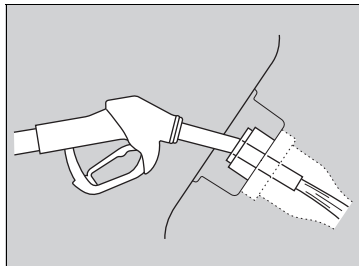
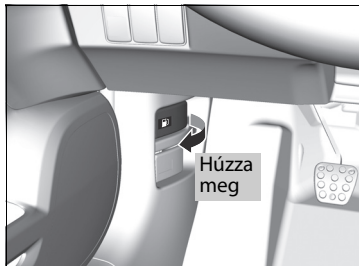

1. A gépkocsit úgy állítsa le az üzemanyagotöltő állomásnál, hogy az a gépkocsi bal hátsó részéhez essen közel.
2. Állítsa le a motort.
3. Húzza meg a tanksapkafedél nyitókarját a vezetőoldali műszerfal alatt, az alsó külső sarokban.
 - ▶ Az üzemanyag-betöltő nyílás ajtaja kinyílik.
4. Teljesen dugja be a nyílásba a tankolópisztolyt.
 - ▶ Tartsa vízszintesen a tankolópisztolyt.
 - ▶ Amikor a tank teljesen megtelt, egy kattánós hangot hall, és a pisztoly leállítja az üzemanyagot.
 - ▶ Tankolás után várjon körülbelül 10 másodpercet, mielőtt kivesszi a tankolópisztolyt.
5. Kézzel csukja be az üzemanyag-betöltő nyílás ajtaját.

▶ Tankolás

⚠ FIGYELMEZTETÉS

Az üzemanyag rendkívül gyúlékony és robbanásveszélyes. Ha helytelenül kezeli, megéghet vagy súlyosan megsérülhet.

- Állítsa le a motort, és tartsa távol hőtől, szikráktól és nyílt lángtól.
- Csak szabadtéren tankoljon.
- Az esetleges kiömlött üzemanyagot azonnal törölje le.

Kizárólag az üzemanyagotöltő állomás dízeltankoló-pisztolyát lehet használni.

A tankolópisztoly automatikusan zár, és leállítja az üzemanyag továbbfolyását, amikor a tartály majdnem teljesen megtelt, hogy maradjon még hely a tankban és a benzin nehogy kifolyjon a hőmérséklet-változás következtében.

Ha a tankolópisztoly automatikusan leállítja az üzemanyagot, ne tankoljon tovább. Ellenkező esetben túltankolhatja a tartályt, és az üzemanyag kifolyhat.

Ha a gépkocsit kannából szeretné tankolni, használja a gépkocsihoz adott tölcserőt.

▶ Tankolás kannából 561. o.

Üzemanyag-takarékosság javítása

Az üzemanyag-takarékosság több körülménytől függ, beleértve a vezetési körülményeket, vezetési szokásokat, a gépkocsi állapotát és terhelését. Ezen és egyéb körülmények alapján előfordulhat, hogy a gépkocsira megadott üzemanyag-takarékosság nem érvényesül.

Karbantartás és üzemanyag-takarékosság

Az üzemanyag-takarékosságot a gépkocsi megfelelő karbantartásával lehet optimalizálni. Mindig az intelligens többfunkciós kijelzőn megjelenített szervizléteztető szimbólumoknak megfelelően tartsa karban a gépkocsit. Ha gépkocsijában nincs szervizre figyelmeztető rendszer, akkor olvassa el a gépkocsi szervizkönyvében/jótállási könyvében található karbantartási ütemtervet. Servizkönyv nélküli gépkocsik esetén kövesse az ebben a felhasználói kézikönyvben leírt karbantartási ütemtervet. Szükség szerint ellenőrizze a garanciakönyvet.

📄 **Karbantartási ütemterv*** 452. o.

- Az ACEA vagy API tanúsítvány szerint ajánlott viszkozitású motorolajat használjon.
- Figyeljen a megadott abroncsnyomásra.
- Ne terhelje a gépkocsit túlsúllyal.
- Tartsa tisztán a gépkocsit. A gépkocsi aljára rakódott hó vagy sár többletsúlyt és nagyobb légellenállást okoz.

Üzemanyag-takarékosság javítása

A közvetlen számítási módszer javasolt a vezetés közbeni pillanatnyi üzemanyag-fogyasztás meghatározásához.

100	×	liter üzemanyag	÷	Megtett kilométer	=	l / 100 km
Megtett mérőföld	÷	gallon üzemanyag	=	Mérőföld / gallon		

Kiegészítő felszerelések

A tartozékok beszerelésekor ellenőrizze a következőket:

- Ne szereljen fel tartozékokat a szélvédőre. Ezek akadályozhatják a kilátásban, és rontják reakcióidejét vezetés közben.
- Ne szereljen tartozékokat az SRS Airbag jelölésű területekre, az első ülések oldalára és hátoldalára, az első vagy oldalsó oszlopokra, illetve az oldalablakok közelébe. Az ezekre a területekre szerelt tartozékok akadályozhatják a gépkocsi légzsákjainak megfelelő működését, illetve a légzsákok aktiválódásakor a gépkocsi belsejébe repülhetnek, súlyos sérülést okozva Önnek vagy az utasoknak.
- Ügyeljen, hogy az elektromos tartozékok ne terheljék le a gépkocsi elektromos rendszerét, és ne zavarják a gépkocsi megfelelő működtetését.
 📌 **Biztosítékok** 551. o.
- Mielőtt bármilyen elektromos tartozékot felszerelne, kérjen tanácsot a márkaszervizből. Ha van rá lehetőség, ellenőriztesse a márkaszervizben a beszerelt tartozékot.

Módosítások

Ne módosítsa a gépkocsit, és ne használjon utángyártott alkatrészeket, melyek befolyásolhatják a gépkocsi kezelhetőségét, stabilitását és megbízhatóságát.

Az ilyen alkatrészek a gépkocsi általános teljesítményét is ronthatják. Mindig győződjön meg arról, hogy az összes berendezés megfelelően van beszerelve valamint karbantartva és hogy ez megfelel a nemzeti és helyi szabályoknak.

📌 Kiegészítő felszerelések, átalakítások

⚠️ FIGYELMEZTETÉS

A nem megfelelő tartozékok vagy módosítások befolyásolhatják a gépkocsi kezelhetőségét, stabilitását és teljesítményét és ütközést eredményezhetnek, ami súlyos sérüléshez vagy halálhoz vezethet.

A tartozékok és módosítások tekintetében tartsa be a kezelési kézikönyvben található valamennyi utasítást.

Megfelelő beszerelés mellett a mobiltelefonok, riasztók, kétirányú rádiók, rádióantennák és a kis teljesítményű audiorendszerek nem zavarhatják a gépkocsi számítógépe által vezérelt rendszereket, például a légzsákokat és blokkolásgátló fékeket.

Az eredeti Honda tartozékok ajánlottak a gépkocsi megfelelő működésének biztosításához.

Karbantartás

A fejezet az alapvető karbantartási műveleteket ismerteti.



Karbantartás előtti teendők	
Ellenőrzés és karbantartás	444
Biztonsági előírások	445
A karbantartási szervíz során felhasznált cserealkatrészek és folyadékok	446
Szervizelékeztető rendszer	447
Karbantartási ütemterv *	452
Karbantartás a motorháztető alatt	
Karbantartási elemek a motorháztető alatt.....	460
A motorháztető kinyitása	463
Benzines kivitelek	
Ajánlott motorolaj.....	464
Dízel kivitelek	
Ajánlott motorolaj.....	466

Az olajsint ellenőrzése.....	467
Motorolaj-utántöltés	470
Benzines kivitelek	
Hűtőfolyadék	471
Dízel kivitelek	
Hűtőfolyadék	474
Sebességváltó folyadék.....	476
Fék/tengelykapcsoló folyadék.....	478
Az ablakmosó folyadék utántöltése	479
Üzemanyagszűrő	479
Izzócseré	480
Ablaktörlőlapátok ellenőrzése és karbantartása	493

Gumiabroncsok ellenőrzése és karbantartása	
Gumiabroncsok ellenőrzése.....	497
Kopásjelzők.....	498
Gumiabroncs élettartama	498
Gumiabroncs- és kerékcseré.....	499
Kerekek felcserélése	500
Hóban tapadást javító eszközök.....	501
Akkumulátor	502
A távirányító kezelése	
Gombelem cseréje.....	506
Légkondicionáló rendszer karbantartása	508
Tisztítás	
Az utastér ápolása.....	510
Külső ápolás.....	512

* Nem áll rendelkezésre minden modellen

Ellenőrzés és karbantartás

Saját biztonsága érdekében végezze el az összes feltüntetett ellenőrzést és karbantartást a gépkocsi megfelelő állapotban tartásához. Ha valamilyen rendellenességet észlel (hang, szag, kevés fékfolyadék, olajfolt a gépkocsi alatt stb.), vizsgálta át a gépkocsit a márkaszervizben. A karbantartásra és ellenőrzésekre vonatkozó részletes információkat a kezelési kézikönyv karbantartási ütemtervvel foglalkozó részében találja.

➔ **Karbantartási ütemterv*** 452. o.

Ellenőrzési és karbantartási típusok

■ Napi ellenőrzések

Ellenőrizze a gépkocsit, valahányszor hosszabb útra indulna, vagy amikor a gépkocsit mossa vagy tankolja.

■ Időszakos ellenőrzések

- Havonta ellenőrizze az automata sebességváltóban az olajat.
➔ **Automata sebességváltó folyadék** 476. o.
- Havonta ellenőrizze a fékfolyadékszintet.
➔ **Fék/tengelykapcsoló folyadék** 478. o.
- Havonta ellenőrizze az abroncsnyomást. Figyelje meg a gumiköpeny futófelületét kopás szempontjából, illetve idegen tárgyak általi sérüléseket ellenőrizve.
➔ **Gumiabroncsok ellenőrzése és karbantartása** 497. o.
- Havonta ellenőrizze a külső lámpák működését.
➔ **Izzócsere** 480. o.
- Ellenőrizze az ablaktörlőlapátok állapotát legalább félévente.
➔ **Ablaktörlőlapátok ellenőrzése és karbantartása** 493. o.

Biztonsági előírások

A legfontosabb biztonsági előírásokat megtalálhatja ebben a könyvben, ugyanakkor nincs lehetőségünk felhívni a figyelmét a karbantartás során felmerülő összes veszélyre. Csak Ön tudja eldönteni, hogy képes-e elvégezni az adott műveletet.

A karbantartás biztonsága

- A robbanásveszély és tűzveszély csökkentése érdekében ne dohányozzon, tartsa távol a nyílt lángot és szikrát az akkumulátortól és azoktól az alkatrészekről, melyeken üzemanyag lehet.
- Ne hagyjon rongyot, törülközőt vagy egyéb éghető anyagot a motorháztető alatt.
 - ▶ A motor és a kipufogógáz hőjétől meggyulladhatnak, és ez tüzesetet okozhat.
- Az alkatrészek tisztításához ne benzint használjon, hanem a kereskedelemben kapható mosószereket, illetve alkatrésztisztító anyagokat.
- Viseljen védőszemüveget és védőruházatot az akkumulátorral vagy sűrített levegővel történő munkavégzés közben.
- A motor-kipufogógáz szén-monoxidot tartalmaz, amely mérgező és az emberi szervezetbe jutva halálos lehet.
 - ▶ Csak akkor működtesse a motort, ha megfelelő a szellőzése.

Járműbiztonság

- A karbantartás alatt a gépkocsinak álló helyzetben kell lennie.
 - ▶ Gépkocsijával vízszintesen álljon, a rögzítőféket húzza be, valamint a motort állítsa le.
- Ügyeljen a forró felületekre, mert égési sérülést okozhatnak.
 - ▶ Várja meg, amíg a motor és a kipufogórendszer teljesen lehűl, mielőtt a gépkocsi alkatrészeit megérintené.
- Ügyeljen a mozgó részekre, mert sérülést okozhatnak.
 - ▶ Ne indítsa el a motort, csak ha erre kéri, és végtagjait tartsa távol a mozgó részekről.

Automatikus alapjárat-leállítással felszerelt típusok

- ▶ Ne nyissa ki a motorháztetőt, ha az automatikus alapjárat-leállítás funkció be van kapcsolva.

⚠ Biztonsági előírások

⚠ FIGYELMEZTETÉS

A helytelen karbantartás vagy hibás javítás miatt a gépkocsival súlyos vagy halálos balesetet okozhat.

Mindig kövesse a kezelési kézikönyvben/ Szervizkönyvben szereplő ellenőrzési és karbantartási előírásokat és ütemterveket.

⚠ FIGYELMEZTETÉS

A karbantartási előírások és figyelmeztetések figyelmen kívül hagyása vagy nem kellő követése súlyos vagy halálos balesetet okozhat.

Mindig tartsa be az ebben a kezelési kézikönyvben leírt eljárás lépéseit és az óvintézkedéseket.

A karbantartási szerviz során felhasznált cserealkatrészek és folyadékok

A gépkocsi karbantartásakor és szervizeléskor ajánlott az eredeti Honda alkatrészek és folyadékok használata. Az eredeti Honda alkatrészeket a Honda gépkocsikhoz hasonló minőségi gyártási szabványok szerint gyártják.

A karbantartási szervizre vonatkozóan

Ha gépkocsiját felszerelték szervizemlékeztető rendszerrel, az intelligens többfunkciós kijelző tájékoztatja a gépkocsi karbantartási szervizének esedékességéről. A kijelzőn megjelenő szervizelem-kódok magyarázatát a gépkocsival kapott szervizkönyvben találja.

📄 **Szervizemlékeztető rendszer** 447. o.

Ha nem kapott szervizkönyvet a gépkocsihoz, kövesse a jelen kezelési kézikönyvben található karbantartási ütemtervet.

📄 **Karbantartási ütemterv*** 452. o.

►► A karbantartási szerviz során felhasznált cserealkatrészek és folyadékok

Dízel kivitelek

Megjegyzés

Ne nyomja meg erővel a motorburkolatot. Ez károsíthatja a motorburkolatot és az alkatrészeket.

►► A karbantartási szervizre vonatkozóan

Ha a gépkocsit azon országokon kívülre tervezi vinni, amelyekre a szervizre emlékeztető rendszer vonatkozik, egyeztessen a szakszervizzel, hogy miképpen rögzítse a szervizemlékeztető információkat, és ütemezze a karbantartási szervizt az adott ország körülményeinek megfelelően.

Tájékoztató, hogy mely szervizelemeket kell elvégezni. A szervizelemeket kódok és ikonok jelölik. A rendszer tájékoztató, hogy mikor kell a gépkocsit szakszervizbe vinni a hátralevő távolság vagy napok alapján.

Amikor a következő karbantartási szerviz ideje közel van, elérkezik vagy elmúlik, egy figyelmeztető ikon szintén megjelenik az intelligens többfunkciós kijelzőn a gyújtáskapcsoló minden BE *1 állásba fordításakor.



*1: A kulcs nélküli ajtónyitó rendszerrel felszerelt típusokon **ENGINE START/STOP** gomb van gyújtáskapcsoló helyett.

☒ Szervizemlékeztető rendszer

Választható, hogy az intelligens többfunkciós kijelzőn megjelenő figyelmeztető ikon mellett a vonatkozó figyelmeztető üzenet is megjelenjen-e.

Ha leválasztja vagy hosszabb időre eltávolítja az akkumulátor, a karbantartási ütemterv helytelen információt mutathat. Ez esetben forduljon márkakereskedőjéhez.

A szervizre emlékeztető információ megjelenítése

1. Fordítsa a gyújtáskapcsolót BE *1 állásba.
2. Nyomja meg a **MENU** gombot és lépjen a **Gépkocsi menü** képernyőre.
3. Válassza ki a **Járműinformáció** menüpontot a  gombbal, majd nyomja meg a **SOURCE** gombot.
4. Nyomja meg újra a **SOURCE** gombot a **Karbantartási infó** képernyő eléréséhez. A karbantartási elem(ek) az intelligens többfunkciós kijelzőn jelennek meg.

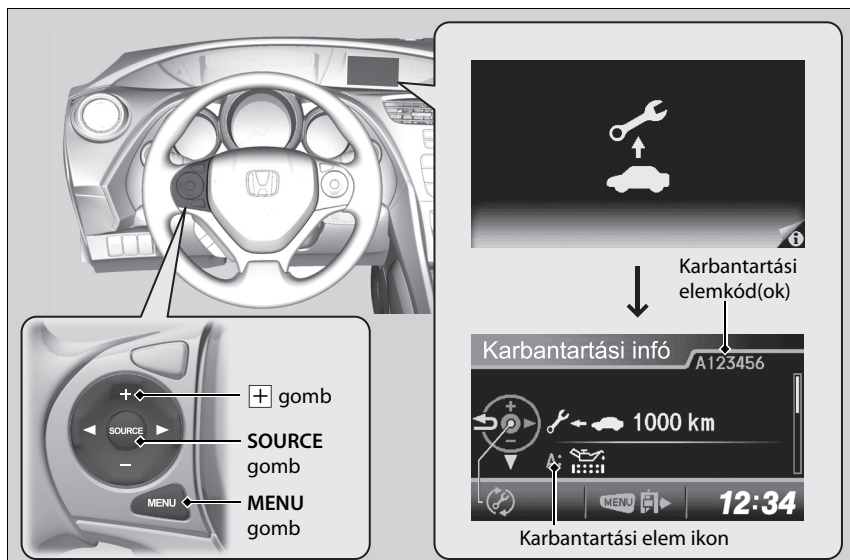

A rendszerüzenet-visszajelző  a szervizemlékeztető információval együtt jelenik meg.

*1: A kulcs nélküli ajtónyitó rendszerrel felszerelt típusokon **ENGINE START/STOP** gomb van gyújtáskapcsoló helyett.

► A szervizre emlékeztető információ megjelenítése

A motor működési körülményei és a motorolaj állapota alapján a rendszer kiszámolja a hátralévő távolságot vagy napokat a következő szerviz elvégzéséig.

Ha a rendszer számítása szerint a következő karbantartási szervizre feltüntetett idő korábban következik be, mint a feltüntetett távolság, akkor a szervizemlékeztető információ a hátralévő napok kijelzésére vált.



Figyelmeztető ikonok és szervizemlékeztető információk az intelligens többfunkciós kijelzőn

Figyelmeztető ikon (sárga)	Karbantartásra figyelmeztető információ	Magyarázat	Információ
<p>SZERVIZ HAMAROSAN ESEDÉKES</p> 		<p>Egy vagy több szervizművelet 30 napon belül esedékes. A becsült hátralévő távolságot a rendszer a vezetési körülmények alapján határozza meg.</p>	<p>A hátralévő távolságot 10 kilométerenként számolja vissza a rendszer.</p> <p>A hátralévő napokat naponta számolja vissza a rendszer.</p>
<p>SZERVIZ MOST ESEDÉKES</p> 		<p>Egy vagy több szervizművelet 10 napon belül esedékes. A becsült hátralévő távolságot a rendszer a vezetési körülmények alapján határozza meg.</p>	<p>Végeztesse el a jelzett szervizműveletet, amint lehet.</p>
<p>SZERVIZ ESEDÉKESÉGE LEJÁRT</p> 		<p>A feltüntetett karbantartási szervizek még nincsenek elvégezve, de a hátralévő távolság vagy napok száma elérte a 0 értéket.</p>	<p>Elmulasztotta a kötelező szervizidőpontot. Haladéktalanul végeztesse el a szervizt, és győződjön meg arról, hogy törölték a szervizre emlékeztető rendszert.</p>

■ Szervizemlékeztető elemek

A szervizelemeket kódok és ikonok jelölik az intelligens többfunkciós kijelzőn.

A szervizelemkódok és -ikonok magyarázatát a gépkocsival kapott szervizkönyvben találja.

■ A szervizre emlékeztető rendszer rendelkezésre állása

Még ha a szervizemlékeztető információ meg is jelenik az intelligens többfunkciós kijelzőn a  (kijelző/információ) gomb megnyomásakor, ez a rendszer nem minden országban elérhető. Ellenőrizze a gépkocsijához kapott szervizkönyvet, vagy kérdezze a szakszervizt, hogy a rendszer elérhető-e.

►► A szervizre emlékeztető rendszer rendelkezésre állása

Ha a gépkocsit azon országokon kívülre tervezi vinni, amelyekre a szervizre emlékeztető rendszer vonatkozik, egyeztessen a szakszervizzel, hogy miképpen rögzítse a szervizemlékeztető információkat, és ütemezze a karbantartási szervizt az adott ország körülményeinek megfelelően.

A kijelző alapállapotba állítása

Nullázza a szervizemlékeztető információ kijelzőt a karbantartási szerviz elvégzése után.

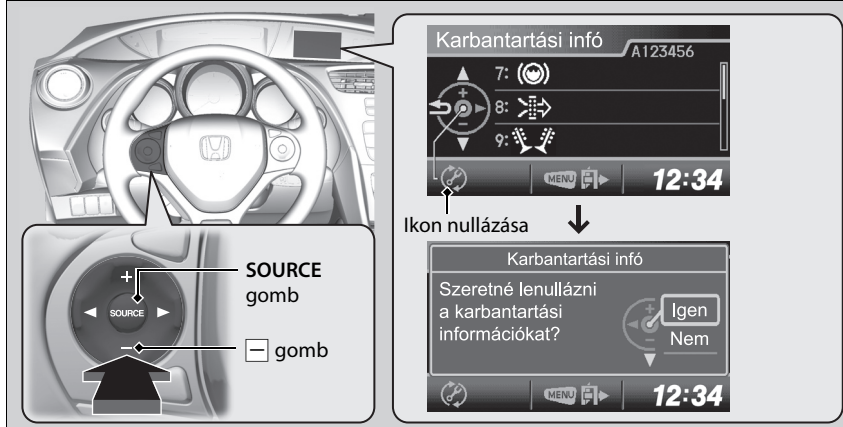

1. Fordítsa a gyújtáskapcsolót BE *1 állásba.
2. Lépjen a **Karbantartási infó** képernyőre.
 - **A szervizre emlékeztető információ megjelenítése** 448. o.
3. Nyomja meg a **SOURCE** gombot.
 - A szervizemlékeztető információ nullázási üzemmódja megjelenik az intelligens többfunkciós kijelzőn.
4. Válassza az **Igen** menüpontot a gombbal, majd nyomja meg a **SOURCE** gombot.
 - A szervizkód eltűnik.

A szervizemlékeztető információ nullázási üzemmódjának törléséhez válassza a **Nem** menüpontot, majd nyomja meg a **SOURCE** gombot.

* 1: A kulcs nélküli ajtónyitó rendszerrel felszerelt típusokon **ENGINE START/STOP** gomb van gyújtáskapcsoló helyett.

►► A kijelző alapállapotba állítása

Megjegyzés

A karbantartási szolgáltatás utáni szervizemlékeztető információ nullázásának hiányában a rendszer helytelen karbantartási intervallumokat mutat, amely súlyos mechanikai problémákhoz vezethet.

A szakszerviz nullázza a szervizemlékeztető információ kijelzőt a szükséges karbantartási szerviz elvégzése után. Ha szakszervizen kívül más végzi a karbantartási szervizt, akkor önállóan kell elvégezni a szervizemlékeztető információk kijelző nullázását.

Ha a gépkocsihoz jár szervizkönyv, az tartalmazza a karbantartási ütemtervet. Szervizkönyv nélküli gépkocsik esetén kövesse az alábbi karbantartási ütemtervben leírtakat.

A karbantartási ütemterv nagy vonalakban tartalmazza a gépkocsija problémamentes működésének biztosításához minimálisan szükséges karbantartást. Különböző területi és éghajlati különbségek miatt további karbantartási feladatok is adódhatnak. Kérjük, hogy a részletesebb leírásért lapozza át a gépkocsi szervizkönyvét.

A karbantartási munkákat bízva megfelelően képzett és a megfelelő szerszámokkal rendelkező szerelőkre. A hivatalos márkaszerviz teljesíti e feltételeket.

Benzines kivitelek

Kivéve az európai típusokat

Adott távolság vagy idő után elvégzendő szervizművelet – amelyik előbb bekövetkezik.	km×1000	20	40	60	80	100	120	140	160	180	200
	hónap	12	24	36	48	60	72	84	96	108	120
Motorolaj cseréje	Normál	10 000 kilométerenként vagy 1 évente									
	Fokozott igénybevétel	5000 kilométerenként vagy 6 havonta									
Motorolajszűrő cseréje	Normál	•	•	•	•	•	•	•	•	•	•
	Fokozott igénybevétel	10 000 kilométerenként vagy 1 évente									
Levegőszűrő cseréje*1	30 000 kilométerenként										
Szelephézag ellenőrzése	40 000 kilométerenként										
Üzemanyagszűrő cseréje*2				•				•			
Gyújtógyertyák cseréje	Iridium típusú	100 000 kilométerenként									
Hajtósíjak ellenőrzése		•		•		•		•		•	
Alapjárat ellenőrzése						•					
Hűtőfolyadék cseréje	200 000 km vagy 10 év után, majd 100 000 kilométerenként vagy 5 évente										

*1: Egyes országokban csak nagy igénybevétel esetén szükségesek a cserék: lásd a helyi érvényességű garanciakönyvet.

*2: A vezetési állapotokkal kapcsolatos cserére vonatkozó információkat lásd a 479 oldalon.

Adott távolság vagy idő után elvégzendő szervművelet - amelyik előbb bekövetkezik.	km X 1000	20	40	60	80	100	120	140	160	180	200	
	hónap	12	24	36	48	60	72	84	96	108	120	
Sebességváltó-folyadék cseréje	MT	Normál	120 000 kilométerenként vagy 6 évente									
		Fokozott igénybevétel			•			•			•	
	AT	Normál	120 000 km vagy 6 év után, majd 80 000 kilométerenként vagy 4 évente									
		Fokozott igénybevétel			•		•		•		•	
Első és hátsó fékek ellenőrzése	10 000 kilométerenként vagy 6 havonta											
Fékfolyadék cseréje	3 évente											
Rögítőkék beállításának ellenőrzése		•	•		•		•		•		•	
Por- és pollenszűrő cseréje		•	•	•	•	•	•	•	•	•	•	
TRK-flakon lejárati dátumának ellenőrzése*		•	•	•	•	•	•	•	•	•	•	
Kerekek felcserélése (Ellenőrizze a gumiabroncsnyomásokat és a gumiabroncsok állapotát legalább havonta egyszer)	10 000 kilométerenként											
Szemrevételezéssel ellenőrizze a következő tételeket:												
Kormányösszekötő rúd gömbfejei, kormányműház és gumiharangok	10 000 kilométerenként vagy 6 havonta											
Felfüggesztés elemei												
Féltengely-porvédők	10 000 kilométerenként vagy 6 havonta											
Féktömlők és fékvezetékek (az ABS-szel együtt)												
Minden folyadék szintje és állapota		•	•	•	•	•	•	•	•	•	•	
Kipufogórendszer		•	•	•	•	•	•	•	•	•	•	
Üzemanyag-vezetékek és csatlakozásai		•	•	•	•	•	•	•	•	•	•	

Ha nagy igénybevételnek teszi ki gépkocsiját, akkor az alábbi tételek tekintetében a karbantartási ütemterv Nagy igénybevétel részében megadottak szerint járjon el.

Karbantartási tétel	Feltétel
Motorolaj és szűrő	A, B, C, D és E
Sebességváltó folyadék	B, D

▶▶ Karbantartási ütemterv

A vezetési körülmények nagy igénybevételűnek számítanak, ha:

- A. Egy-egy út 8 km-nél, ill. fagypont alatti hőmérséklet esetén 16 km-nél rövidebb.
- B. Rendkívül meleg, 35 °C feletti hőmérséklet.
- C. Sokat jár alapjáraton a motor vagy hosszú ideig araszol a forgalom.
- D. Utánfutót vontat, csomag van a tetőn vagy hegyvidéken halad.
- E. Sáros, poros vagy latyakos az út.

Dízel kivitelek

Kivéve az európai típusokat

Adott távolság vagy idő után elvégzendő szervizművelet - amelyik előbb bekövetkezik.	km X 1000	20	40	60	80	100	120	140	160	180	200
	hónap	12	24	36	48	60	72	84	96	108	120
Motorolaj és olajsűrű cseréje	Normál	10 000 kilométerenként vagy 1 évente									
	Fokozott igénybevétel	5000 kilométerenként vagy 6 havonta									
Levegősűrű cseréje	30 000 kilométerenként										
Üzemanyagsűrű cseréje	30 000 kilométerenként										
Hajtósűrű ellenőrzése		•		•		•		•		•	
Hűtőfolyadék cseréje						•				•	

Adott távolság vagy idő után elvégzendő szervizművelet - amelyik előbb bekövetkezik.	km X 1000	20	40	60	80	100	120	140	160	180	200
	hónap	12	24	36	48	60	72	84	96	108	120
Cserélje a sebességváltó folyadékot	MT Normál	120 000 kilométerenként vagy 6 évente									
	Fokozott igénybevétel			•			•			•	
Első és hátsó fékek ellenőrzése	10 000 kilométerenként vagy 6 havonta										
Fékfolyadék cseréje	3 évente										
Rögzítőfék beállításának ellenőrzése		•	•		•		•		•		•
Cserélje a por- és pollenszűrőt		•	•	•	•	•	•	•	•	•	•
TRK-flakon lejárati dátumának ellenőrzése*		•	•	•	•	•	•	•	•	•	•
Kerekek felcserélése (Ellenőrizze a gumiabroncsnyomásokat és a gumiabroncsok állapotát legalább havonta egyszer)	10 000 kilométerenként										
Szemrevételezéssel ellenőrizze a következő tételeket:											
Kormányösszekötő rúd gömbfejei, kormányműház és gumiharangok	10 000 kilométerenként vagy 6 havonta										
Felfüggesztés elemei											
Féltengely porvédők											
Féktömlők és fékvezetékek (az ABS-szel együtt)		•	•	•	•	•	•	•	•	•	•
Minden folyadék szintje és állapota		•	•	•	•	•	•	•	•	•	•
Kipufogórendszer											
Üzemanyag-vezetékek és csatlakozásai											

* Nem áll rendelkezésre minden modellen

Ha nagy igénybevételnek teszi ki gépkocsiját, akkor az alábbi tételek tekintetében a karbantartási ütemterv Nagy igénybevétel részében megadottak szerint járjon el.

Karbantartási tétel	Feltétel
Motorolaj és szűrő	A, B, C, D és E
Kézi kapcsolású sebességváltó folyadék	B, D

►► Karbantartási ütemterv

A vezetési körülmények nagy igénybevételűnek számítanak, ha:

- A. Egy-egy út 8 km-nél, ill. fagypont alatti hőmérséklet esetén 16 km-nél rövidebb.
- B. Rendkívül meleg, 35 °C feletti a hőmérséklet.
- C. Sokat jár alapjáraton a motor vagy hosszú ideig araszol a forgalom.
- D. Utánfutót vontat, csomag van a tetőn vagy hegyvidéken halad.
- E. Sáros, poros vagy latyakos az út.

Karbantartások feljegyzése (szervizkönyv nélküli gépkocsiknál)

Kivéve az európai típusokat

Az alábbiakban részletezett és szükséges karbantartási tételeket Honda-márkakereskedője rögzíti. Tartsa meg az összes elvégezett munkáról megkapott elismervényt, számlát, nyugtát.

Km vagy hónap	Dátum	Aláírás vagy pecsét
20 000 km (vagy 12 hó)		
40 000 km (vagy 24 hó)		
60 000 km (vagy 36 hó)		
80 000 km (vagy 48 hó)		
100 000 km (vagy 60 hó)		
120 000 km (vagy 72 hó)		
140 000 km (vagy 84 hó)		
160 000 km (vagy 96 hó)		
180 000 km (vagy 108 hó)		
200 000 km (vagy 120 hó)		

Karbantartási elemek a motorháztető alatt

Benzines kivitelek (1,4 l motor)

Motorolaj-betöltő
nyílást védő sapka

Jobbkormányos típusok
Fékfolyadék
(fekete sapka)

Jobbkormányos típusok
Tengelykapcsoló
folyadék
(világosszürke sapka)

Mosófolyadék
(kék sapka)

Hűtőfolyadék
póttartálya

Nívópálca
(narancssárga kar)

Balkormányos típusok
Fékfolyadék
(fekete sapka)

Balkormányos típusok
Tengelykapcsoló
folyadék (világosszürke
sapka)

Akkumulátor

Hűtősapka

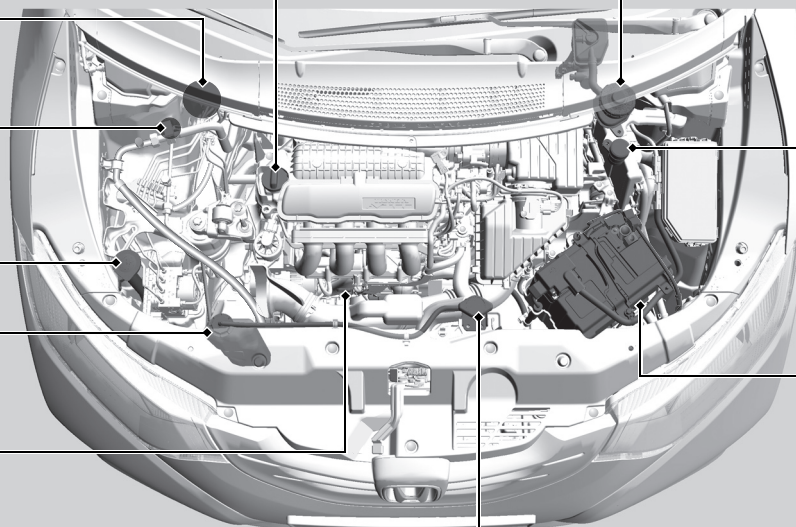

Benzines kivitelek (1,8 l motor)

Motorolaj-betöltő
nyílást védő sapka

Jobbkormányos típusok

Fékfolyadék
(fekete sapka)

**Kézi kapcsolású sebességváltó
jobb kormányos típusok
esetén**

Tengelykapcsoló folyadék
(világosszürke sapka)

Mosófolyadék
(kék sapka)

Nívópálca
(narancssárga kar)

Balkormányos típusok

Fékfolyadék
(fekete sapka)

**Kézi kapcsolású
sebességváltó balkormányos
típusok esetén**

Tengelykapcsoló folyadék
(világosszürke sapka)

**Automata sebességváltó
típusok**

Automata sebességváltó
folyadékszint-ellenőrző
pálcaja
(sárga fogantyú)

Akkumulátor

Hűtőfolyadék póttartálya

Hűtősapka

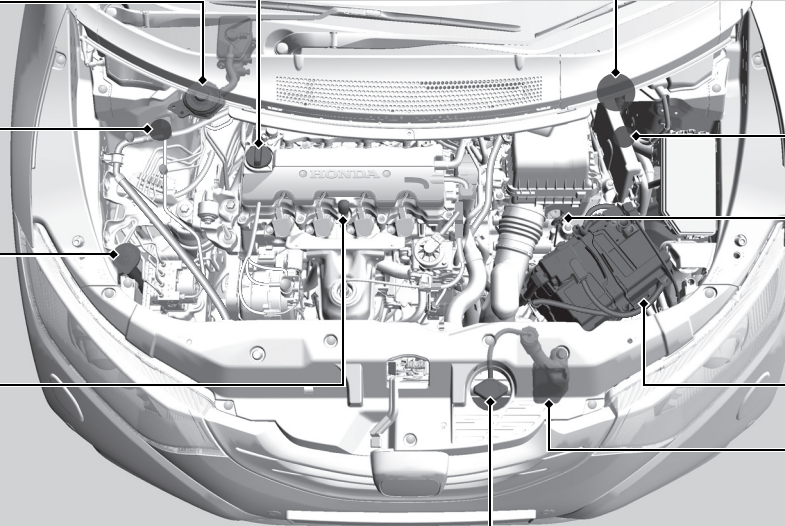

Dízel kivitelek

Motorolaj-betöltő nyílást védő sapka

Jobbkormányos típusok

Fékfolyadék
(fekete sapka)

Jobbkormányos típusok

Tengelykapcsoló folyadék
(világosszürke sapka)

Tágulási tartály

Mosófolyadék
(kék sapka)

Nívópálca
(narancssárga kar)

Balkormányos típusok

Fékfolyadék
(fekete sapka)

Balkormányos típusok

Tengelykapcsoló
folyadék
(világosszürke sapka)

Akkumulátor

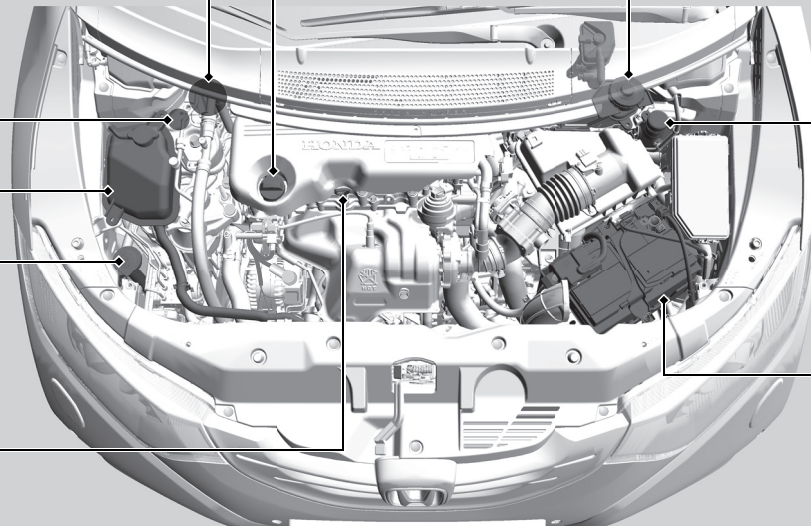

A motorháztető kinyitása

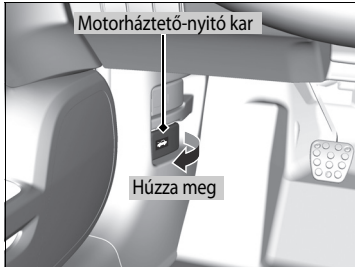

1. Parkolja le a gépkocsit vízszintes talajon, és húzza be a rögzítőféket.
2. Húzza meg a motorháztető kioldókarját a vezetőoldali műszerfal alatt, az alsó külső sarokban.
 - A motorháztető kissé kinyílik.

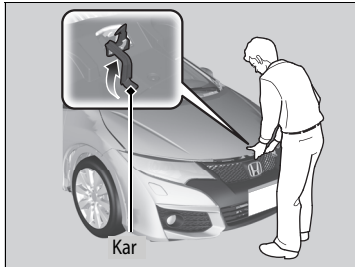

3. A zárómechanizmus kioldásához tolja a reteszelőkart a motorháztető közepéhez, majd nyissa fel a motorháztetőt.

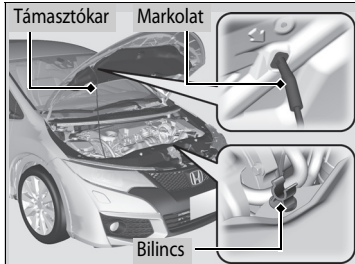

4. A markolattal távolítsa el a támasztókart a bilincsről. Rögzítse a támasztókart a motorháztetőn.

Amikor be akarja csukni, távolítsa el a támasztókart, és tegye vissza a bilincsbe, majd óvatosan engedje le a motorháztetőt. Ezután körülbelül 30 cm-re a becsukott állapottól engedje el a motorháztetőt a becsukáshoz.

►► A motorháztető kinyitása

Megjegyzés

Ne nyissa ki a motorháztetőt, az ablaktörlő lapátok felemelt helyzetében. A motorháztető megütheti és eltörheti az ablaktörlő lapátokat vagy sérülhet a motorháztető fényezése.

Dízel kivitelek

Megjegyzés

Ne nyomja meg erővel a motorburkolatot. Ez károsíthatja a motorburkolatot és az alkatrészeket.

Amikor a motorháztetőt becsukja, győződjön meg arról, hogy megfelelően záródik.

Ha a motorháztető reteszelőkarját akadózva lehet mozgatni, vagy ha a motorháztetőt a reteszelőkarja felemelése nélkül is ki tudja nyitni, a reteszelő mechanizmusát meg kell tisztítani és kenni.

Automatikus alapjárat-leállítással felszerelt típusok

Ne nyissa ki a motorháztetőt, ha az automatikus alapjárat-leállítás funkció be van kapcsolva.

Benzines kivitelek

Ajánlott motorolaj

Az olajnak kiemelkedő szerepe van a motor teljesítményében és élettartamában. Ha a gépkocsit nem megfelelő vagy elhasználódott olajjal használja, a motor elromolhat vagy megsérülhet.

Szervizre emlékeztető rendszerrel felszerelt típusok

- **Eredeti Honda motorolaj**
- **ACEA A3/B3**
- **ACEA A5/B5**

Szervizre emlékeztető rendszer nélküli európai típusok

- **Eredeti Honda motorolaj**
- **ACEA A1/B1**
- **ACEA A3/B3**
- **ACEA A5/B5**

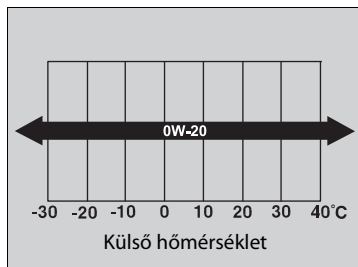

Használjon megfelelő viszkozitású, kereskedelemben kapható motorolajat a feltüntetett külső hőmérsékletekhez.

A 0W-20 olaj rendeltetése, hogy javítsa az üzemanyag-takarékosságot.

Ha 0W-20 olaj nem kapható, használjon 5W-30 vagy 0W-30 fokozatút.

►► Ajánlott motorolaj

Motorolaj-adalékok

A gépkocsihoz nem szükséges olaj adalékanyagok használata. Alapjában véve hátrányosan hathatnak a motor teljesítményére és tartósságára.

ACEA viszkozitású olaj csak az európai típusokhoz kapható.

Szervizlévelező rendszer nélküli európai típusok kivételével

- **Eredeti Honda motorolaj**
- **API service SM vagy magasabb fokozatú üzemanyag-takarékos olaj**

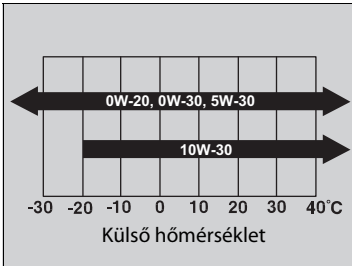

Használjon eredeti Honda motorolajat vagy a kereskedelemben kapható, megfelelő SAE viszkozitású másik motorolajat a feltüntetett külső hőmérsékletekhez.

A 0W-20 olaj rendeltetése, hogy javítsa az üzemanyag-takarékosságot.

Dízel kivitelek

Ajánlott motorolaj

Az olajnak kiemelkedő szerepe van a motor teljesítményében és élettartamában. Ha a gépkocsit nem megfelelő vagy elhasználódott olajjal használja, a motor elromolhat vagy megsérülhet.

- **Honda Diesel olaj #1,0**
- **ACEA C2/C3**

Európai típusok

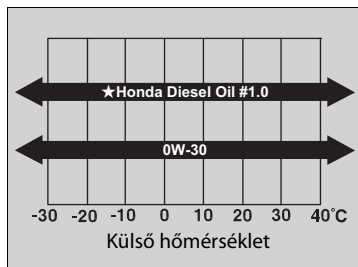

Kivéve az európai típusokat

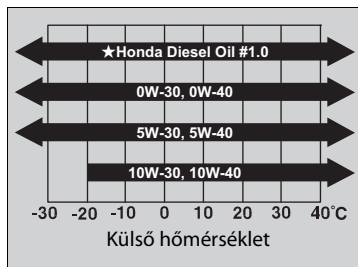

Használjon megfelelő viszkozitású, kereskedelemben kapható motorolajat a feltüntetett külső hőmérsékletekhez.

Honda Diesel olaj #1,0 rendeltetése, hogy javítsa az üzemanyag-takarékosságot.

Amennyiben nem érhető el #1.0 vagy 0W-30 Honda dízelolaj, használja az 5W-30 fajtát.

Használjon megfelelő viszkozitású, kereskedelemben kapható motorolajat a feltüntetett külső hőmérsékletekhez.

Honda Diesel olaj #1,0 rendeltetése, hogy javítsa az üzemanyag-takarékosságot.

►► Ajánlott motorolaj

Motorolaj-adalékok

A gépkocsihoz nem szükséges olaj adalékanyagok használata. Alapjában véve hátrányosan hathatnak a motor teljesítményére és tartósságára.

Az olajsint ellenőrzése

Javasoljuk, hogy a motorolajsintet minden egyes tankolásnál ellenőrizze.
Álljon a gépkocsival vízszintes, sima talajra.
A motor leállítása után várjon körülbelül három percet, mielőtt az olajsintet ellenőrizné.

▶▶ Az olajsint ellenőrzése

Ha az olajsint az alsó jelölés közelében vagy alatta található, lassan töltsön hozzá olajat, de ne töltse túl.

Az olajfogyasztás mértéke sok mindentől függ: hogyan vezeti Ön a gépkocsit, az éghajlati és hőmérsékleti viszonyok, utak állapota. Az olajfogyasztás mértéke akár az 1 litert is elérheti 1000/ km-en.

Az olajfogyasztás valószínűleg magasabb, mint az általában megszokott, amikor a motor még új és bejáratás alatt van.

Benzines kivitelek (1,4 l motor)

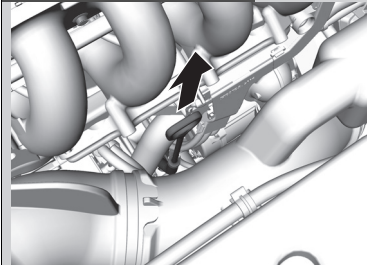

Benzines kivitelek (1,8 l motor)

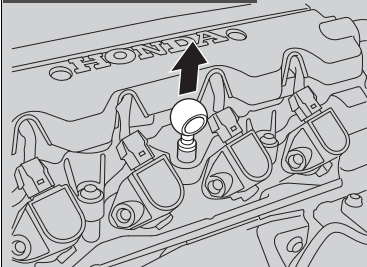

Dízel kivitelek

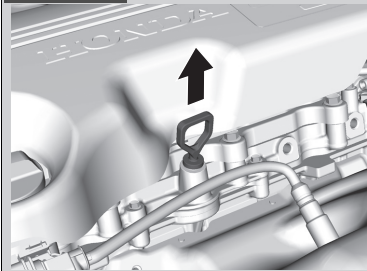

1. Húzza ki a pálcát (narancssárga fogantyú).
2. Törölje meg a kart tiszta ronggyal vagy papírtörülővel.
3. Helyezze vissza a szintjelző pálcát.

Benzines kivitelek (1,4 l motor)

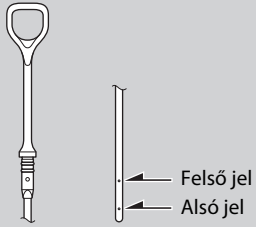

Benzines kivitelek (1,8 l motor)

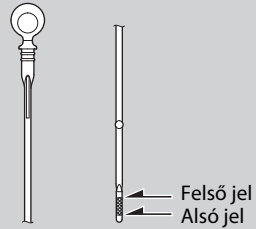

Dízel kivitelek

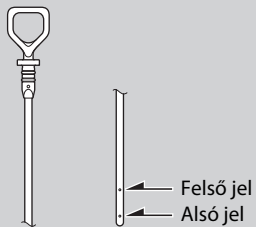

- Húzza ki ismét, majd ellenőrizze a szintet. Az a jó, ha az alsó és felső jel között hagy nyomot az olaj a pálcán. Töltsön olajat szükség szerint.

Motorolaj-utántöltés

Benzines kivitelek (1,4 l motor)

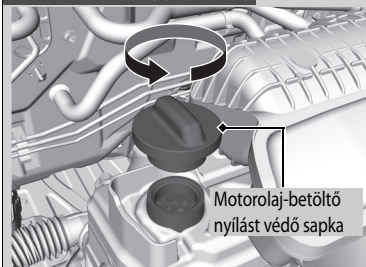

Benzines kivitelek (1,8 l motor)

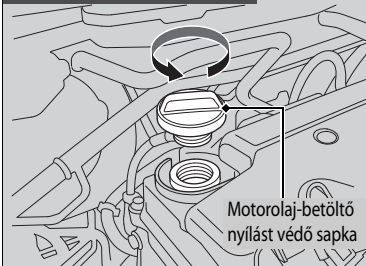

Dízel kivitelek

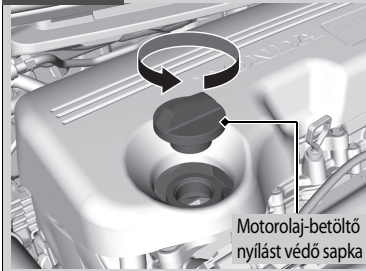

1. Tekerje ki és távolítsa el a motorolaj-betöltő nyílás sapkáját.
2. Lassan töltsse be az olajat.
3. Csavarja vissza a motorolaj-betöltő sapkát. Húzza meg biztonságosan.
4. Várjon három percet és ellenőrizze újra az olajsztintet a szintjelző pálcával.

►► Motorolaj-utántöltés

Megjegyzés

A motorolajat ne töltsse túl a felső jelzésen. A motorolaj túltöltése szivárgást vagy a motor károsodását okozhatja.

A melléfolyt olajat azonnal törölje le. A kifolyt olaj károsíthatja a motortér alkatrészeit.

Benzines kivételek

Hűtőfolyadék

Előírt hűtőfolyadék: 2. típusú Honda négyévszakos fagyálló/hűtőfolyadék

Ez a hűtőfolyadék 50% fagyálló és 50% víz keveréke. Tartsa be a fenti keverési arányt, ne adjon több vizet vagy fagyállót.

Javasoljuk, hogy a motor hűtőfolyadékszintjét minden egyes tankolásnál ellenőrizze. Először a póttartályt ellenőrizze. Ha teljesen kiürült, ellenőrizze a hűtőben lévő hűtőfolyadék szintet. Ennek megfelelően adagolja a motor hűtőfolyadékot.

☒ Hűtőfolyadék

Ha nem áll rendelkezésre Honda fagyálló/hűtőfolyadék, ideiglenesen használhatja valamelyik másik, ismertebb gyártó szilikonmentes hűtőfolyadékát. Mielőtt betöltené, ellenőrizze, hogy a hűtőfolyadék alumíniummotorokhoz javasolt, jó minőségű hűtőfolyadék-e. Ha folyamatosan nem a Honda által gyártott hűtőfolyadékot használ, ez kopáshoz és a hűtőrendszer meghibásodásához vezethet. Amint lehet, öblítse át a hűtőrendszert eredeti Honda fagyállóval/hűtőfolyadékkal.

Ne adagoljon a hűtőfolyadékba rozsdagátlókat vagy egyéb adalékokat. Ezek nem mindig kompatibilisek a hűtőfolyadékkal vagy a motor alkatrészeivel.

Póttartály

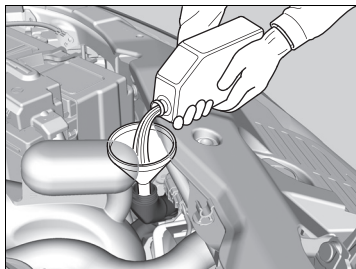
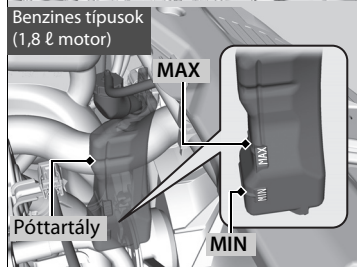
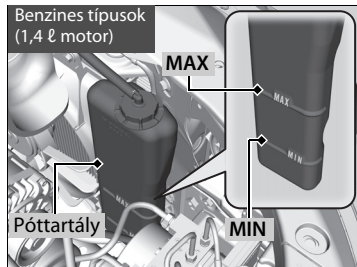

1. Ellenőrizze a hűtőfolyadékszintet a póttartályban.

2. Ha a hűtőfolyadékszint a **MIN** jelzés alatt van, adagoljon hozzá hűtőfolyadékot, amíg eléri a **MAX** jelzést.

3. Ellenőrizze az esetleges szivárgást.

Hűtő

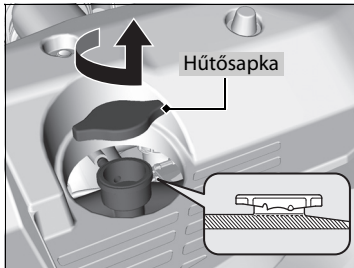

1. Győződjön meg arról, hogy a motor és a hűtő lehűlt.
2. Forgassa el a hűtősapkát az óramutató járásával ellentétesen, és engedje ki a nyomást a hűtési rendszerből. Ne nyomja le a sapkát, amikor elfordítja.
3. Nyomja le és forgassa el a hűtősapkát az óramutató járásával ellentétesen, és távolítsa el.
4. A hűtőfolyadéknak a töltőnyílás nyakának aljáig kell érnie. Ha túl alacsony, adagoljon hozzá hűtőfolyadékot.
5. Tegye vissza a hűtősapkát. Húzza meg erősen.
6. Öntsön hűtőfolyadékot a póttartályba a **MAX** jelzésig. Helyezze vissza a sapkát a póttartályra.

Hűtő

⚠ FIGYELMEZTETÉS

Amíg meleg a motor, tilos a hűtősapkát eltávolítani, mert a kiáramló forró gőz és folyadék égési sérülést okozhat.

A feltöltéssel a motor és a hűtő lehűlését meg kell várni.

Megjegyzés

A folyadékot lassan és óvatosan töltsen. A kifröccsent folyadékot azonnal törölje fel; a folyadék károsíthatja a motortérben lévő alkatrészeket.

Dízel kivitelek

Hűtőfolyadék

Előírt hűtőfolyadék: 2. típusú Honda négyévszakos fagyálló/hűtőfolyadék

Ez a hűtőfolyadék 50% fagyálló és 50% víz keveréke. Tartsa be a fenti keverési arányt, ne adjon több vizet vagy fagyállót.

Javasoljuk, hogy a motor hűtőfolyadékszintjét minden egyes tankolásnál ellenőrizze. Ellenőrizze a tágulási tartályt. Ennek megfelelően adagolja a motor hűtőfolyadékot.

A hűtőfolyadék ellenőrzése

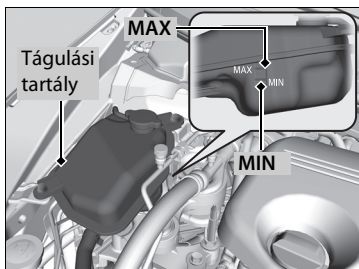

1. Ellenőrizze a hűtőfolyadékszintet a tágulási tartályban.
2. Ha a hűtőfolyadékszint a **MIN** jelzés alatt van, adagoljon hozzá hűtőfolyadékot, amíg eléri a **MAX** jelzést.
3. Ellenőrizze, hogy nem tapasztalható-e szivárgás.

Hűtőfolyadék

Ha nem áll rendelkezésre Honda fagyálló/hűtőfolyadék, ideiglenesen használhatja valamelyik másik, ismertebb gyártó szilikonmentes hűtőfolyadékát. Mielőtt betöltené, ellenőrizze, hogy a hűtőfolyadék alumíniummotorokhoz javasolt, jó minőségű hűtőfolyadék-e. Ha folyamatosan nem a Honda által gyártott hűtőfolyadékot használ, ez kopáshoz és a hűtőrendszer meghibásodásához vezethet. Amint lehet, öblítse át a hűtőrendszert eredeti Honda fagyállóval/hűtőfolyadékkal.

Ne adagoljon a hűtőfolyadékba rozsdagátlókat vagy egyéb adalékokat. Ezek nem mindig kompatibilisek a hűtőfolyadékkal vagy a motor alkatrészeivel.

A hűtőfolyadék betöltése

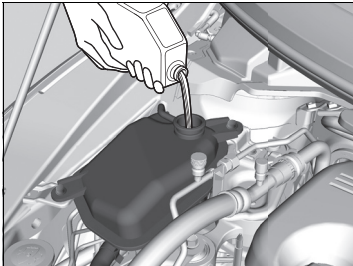
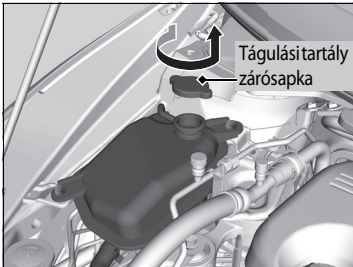

1. Győződjön meg arról, hogy a motor és a hűtő lehűlt.
2. Forgassa el a tágulási tartály zárósapkáját 1/8-ot az óramutató járásával ellentétesen, és engedje ki a nyomást a hűtőrendszerből.
3. Nyomja le és forgassa el a tágulási tartály zárósapkáját az óramutató járásával ellentétesen, és távolítsa el.
4. Öntsön hűtőfolyadékot a tágulási tartályba a **MAX** jelzésig.
5. Helyezze vissza a tágulási tartály zárósapkáját, majd húzza meg teljesen.

►► A hűtőfolyadék betöltése

⚠ FIGYELMEZTETÉS

Ha leveszi a tágulási tartály zárósapkáját, miközben a motor még forró, a hűtőfolyadék kifröccsenhet, és súlyos égési sérüléseket okozhat.

Mindig várja meg, amíg a motor és a hűtő lehűl, mielőtt levinné a tágulási tartály zárósapkáját.

Megjegyzés

A folyadékot lassan és óvatosan töltsé. A kifröccsent folyadékot azonnal törölje fel; a folyadék károsíthatja a motortérben lévő alkatrészeket.

Sebességváltó folyadék

Automata sebességváltó folyadék

Előírt folyadék: Honda ATF DW-1 (automata sebességváltó-folyadék)

A folyadékszintet a motor normál működési hőmérséklete mellett ellenőrizze.

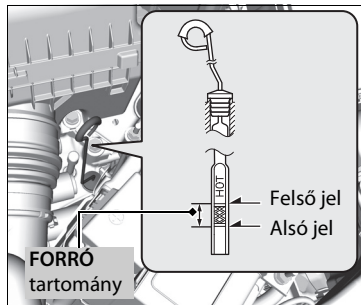

1. Parkolja le a gépkocsit vízszintes talajon, majd indítsa be a motort.
2. Várjon, amíg a hűtő elindul, majd kapcsolja ki a motort.
 - Hajtsa végre a 3. lépést, miután várt körülbelül 60 másodpercet (de kevesebb mint 90 másodpercet).
3. Távolítsa el a szintjelzőt (sárga karika) a sebességváltóból, és törölje meg egy tiszta ronggyal.
4. Helyezze vissza a szintjelzőt teljesen a sebességváltóba, az ábrán látható módon.
5. Húzza ki a nivópálcát és ellenőrizze a folyadékszintet.
 - A felső és az alsó jelölés közötti **HOT** tartományban kell lennie.
6. Ha a folyadékszint az alsó jelölés alatt van, adagoljon folyadékot, amíg a szint a felső és alsó jel között lesz, majd amint lehet, vizsgáltassa át a gépkocsit a márkaszervizben.

Automata sebességváltó folyadék

Megjegyzés

A folyadékot lassan és óvatosan töltsé. A kifröccsent folyadékot azonnal törölje fel; a folyadék károsíthatja a motortérben lévő alkatrészeket.

Megjegyzés

Ne keverje össze a Honda ATF DW-1 sebességváltó-folyadékot más folyadékokkal.

A Honda ATF DW-1 sebességváltó-folyadéktól eltérő folyadék használata negatívan befolyásolhatja gépkocsija sebességváltójának működését és tartósságát, és a váltómű meghibásodását eredményezheti.

A Honda járműgaranciát nem lehet érvényesíteni, ha a Honda ATF DW-1 sebességváltó-folyadéktól eltérő folyadékot használ.

■ Kézi kapcsolású sebességváltó folyadék

Előírt folyadék: Honda kézi kapcsolású sebességváltó-folyadék (MTF)

A kézi kapcsolású sebességváltó-folyadékok csereperiódusával kapcsolatban tartsa be a gépkocsi karbantartási ütemtervét.

➤ **A karbantartási szervizre vonatkozóan** 446. o.

☒ Kézi kapcsolású sebességváltó folyadék

Ha nem áll rendelkezésre Honda MTF folyadék, ideiglenesen használhat más API tanúsítvánnyal rendelkező SAE 0 W-20 vagy 5 W-20 viszkozitású motorolajat.

Ilyen esetben a lehető leghamarabb cseréltesse ki a váltóban lévő olajat az előírt folyadékkal. A motorolaj nem tartalmazza azokat az adalékanyagokat, melyekre a váltónak szüksége van, és hosszabb távú használata csökkent sebességváltó-működtetést eredményezhet és a sebességváltó sérüléséhez vezethet.

Fék/tengelykapcsoló folyadék

Előírt folyadék: DOT 3 vagy DOT 4 fékfolyadék

A tengelykapcsolóban ugyanazt a folyadékot használja, mint a fékrendszerben.

Fékfolyadékszint ellenőrzése

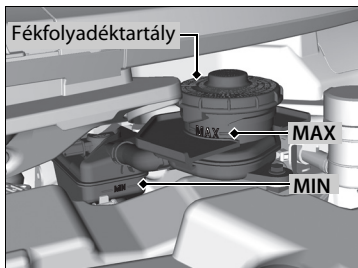

A folyadékszintnek a tartály oldalán található **MIN** és **MAX** jelzések közé kell esnie.

Kézi kapcsolású sebességváltós típusok

Tengelykapcsoló-folyadék ellenőrzése

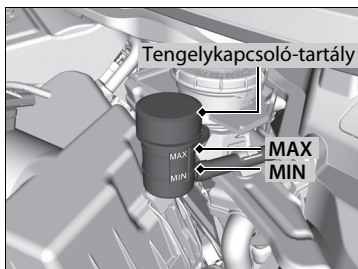

A folyadékszintnek a tartály oldalán található **MIN** és **MAX** jelzések közé kell esnie.

►► Fék/tengelykapcsoló folyadék

Megjegyzés

A DOT 5 jelölésű fékfolyadék nem kompatibilis a gépkocsijában lévő fékrendszerrel, és a rendszer nagy mértékű károsodását eredményezheti.

Eredeti termékek használata javasolt.

Ha a fékfolyadékszint a **MIN** jelölésnél vagy az alatt van, a lehető leggyorsabban ellenőriztesse a gépjárművet szakszervizben, hogy nincs-e szivárgás, vagy nem koptak-e el a fékbetétek.

►► Tengelykapcsoló-folyadék ellenőrzése

Ha a tengelykapcsoló folyadékszintje a **MIN** jelölésnél vagy az alatt van, a lehető leggyorsabban ellenőriztesse a gépjárművet szakszervizben, hogy nincs-e szivárgás, vagy nem kopott-e el túlzottan a tárcsa.

Az ablakmosó folyadék utántöltése

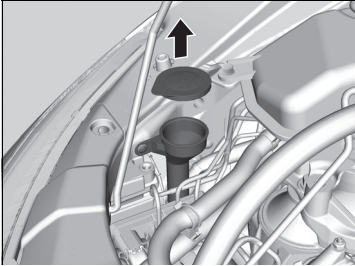

Ha a folyadékszint alacsony, töltsé fel a mosótartályt.

Mosófolyadék-szintérzékelővel felszerelt típusok

Ha a mosófolyadék szintje alacsony, egy üzenet jelenik meg az intelligens többfunkciós kijelzőn.

A mosófolyadékot óvatosan töltsé be. Ne töltsé túl a tartályt.

Üzemanyagszűrő

Az üzemanyagszűrőt a karbantartási ütemtervben javasolt időszak és távolság szerint cserélje.

Benzines kivitelek

Kivéve az európai típusokat

Az üzemanyagszűrő cseréje 40 000 km vagy két év elteltével javasolt, ha fennáll a szennyezett üzemanyag használatának gyanúja. Poros környezetben a szűrő hamarabb is eldugulhat.

Az üzemanyagszűrő cseréjét szakember végezze. A rendszerben levő üzemanyag kifröccsenhet, és veszélyes helyzetet teremthet, ha nincs az összes üzemanyagkör összes csatlakozása megfelelően kezelve.

► Az ablakmosó folyadék utántöltése

Megjegyzés

Ablakmosó folyadékként ne használjon fagyállót vagy ecet/víz keverékét a szélvédőmosó tartályában. A fagyálló károsíthatja a gépkocsi fényezését. Az ecet/víz oldat károsíthatja a szélvédőmosó szivattyúját.

► Üzemanyagszűrő

Az üzemanyagszűrőt a szervizre emlékeztető rendszer jelzéseinek megfelelően kell cserélni.

Fényszóróizzók

Izzócserehez a következő izzókat használja.

Távolsági fényszóró: 55 W (H7 a halogénizzó esetén)

**Tompított fényszóró: 55 W (H7 a halogénizzó esetén)*
LED-es típus***

Távolsági fényszóró

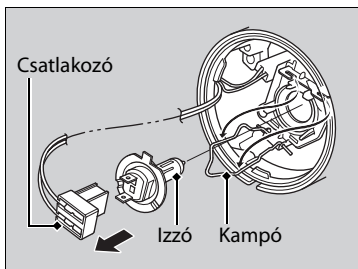
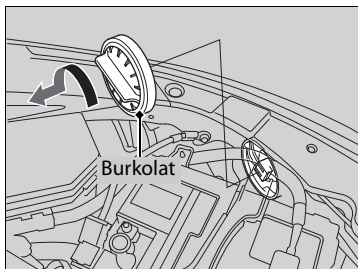

1. Forgassa el a burkolatot balra, majd távolítsa el.

2. Akassza ki a kampót, majd húzza ki a csatlakozót.
3. Távolítsa el a régi izzót és helyezze be az új izzót.
4. Helyezze vissza a csatlakozót a fényszóróba.

Fényszóróizzók

Megjegyzés

A világító halogén izzók nagyon forrók. Az olaj, a nedvesség, a karcolás az izzó túlhevülését és szétrobbanását idézheti elő.

A fényszóró pozíciója gyárilag van beállítva; ezt nem szükséges módosítani. Amennyiben rendszeresen szállít nehéz csomagokat a csomagtartóban vagy rendszeresen vonat utánfutót, állíttassa be a fényszórók irányát szakszervizben.

Halogén izzó cseréjénél ne fogja meg az üvegrészt, csak a fémrészt, az üveg ne érintkezzen bőrrel vagy kemény tárgygal sem. Ha mégis hozzáér, denaturált szesszel mossa le az ujjnyomokat.

Tompított fényszórók

Halogén fényszóróval szerelt típusok

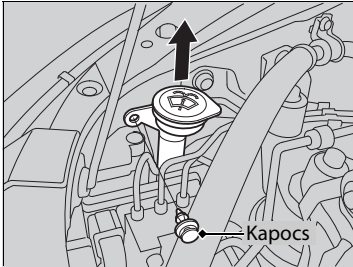

Jobb oldal

1. Távolítsa el a tartókapcsot egy lapos végű csavarhúzóval, majd távolítsa el a szélvédőmosó tartály felső részét.

►► Tompított fényszórók

Tartókapocs

Helyezzen be egy lapos végű csavarhúzót, emelje fel, és távolítsa el a középső csapszeget a kapocs eltávolításához.

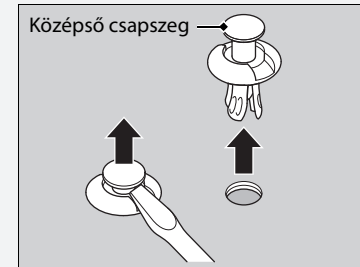

Helyezze be a kapcsot a középső csapszeg felemelt állapotában és nyomja be, hogy azonos szintbe kerüljön.



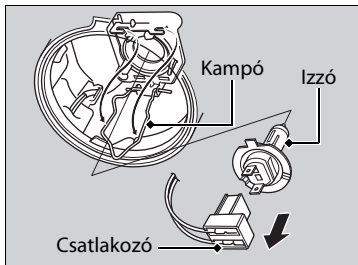
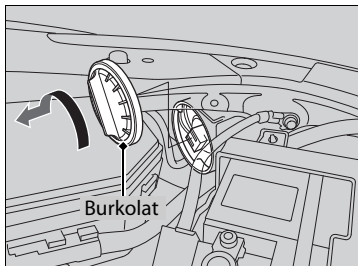

Összes típus

2. Forgassa el a burkolatot balra, majd távolítsa el.

3. Akassza ki a kampót, majd húzza ki a csatlakozót.
4. Távolítsa el a régi izzót és helyezze be az új izzót.
5. Helyezze vissza a csatlakozót a fényszóró részegységbe.

►► Tompított fényszórók

LED-es fényszóróval szerelt típusok

A tompított fényszóró izzói LED típusúak. A lámpaegység ellenőrzését és cseréjét célszerű Honda-márkaszervizre bízni.

Első ködlámpaizzók*

Izzócséréhez a következő izzókat használja.

Első ködlámpa: 55 W (H11)

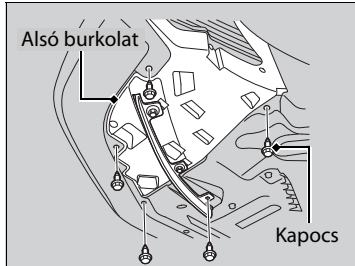

1. Távolítsa el a kapcsokat egy lapos végű csavarhúzóval, majd engedje le az alsó burkolatot.

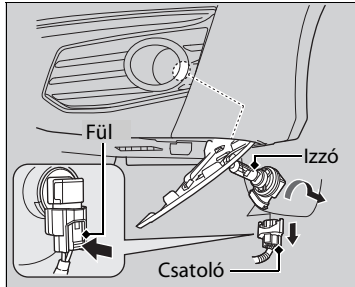

2. Nyomja be a fület a csatoló kisereléséhez.
3. Fordítsa el a régi izzót balra az eltávolításhoz.
4. Helyezzen be egy új izzót a ködfényszóróegységbe, és forgassa el jobbra.
5. Helyezze be a csatolót az izzó csatlakozójába.

► Első ködlámpaizzók*

Megjegyzés

A világító halogénizzók nagyon forrók. Az olaj, a nedvesség, a karcolás az izzó túlhevülését és szétrobbanását idézheti elő.

Izzócserekor mindig az izzó műanyag bevonatát fogja meg, és kerülje az izzó üvegének érintkezését bőrrel vagy kemény tárgyakkal. Ha mégis hozzáér, denaturált szesszel mossa le az ujjnyomokat.

* Nem áll rendelkezésre minden modellen

Helyzetjelzőlámpa-izzók

A helyzetjelző lámpa izzói LED típusúak. A lámpaegység ellenőrzését és cseréjét célszerű Honda-márkaszervizre bízni.

Nappali menetfény izzói

A nappali világítás izzói LED típusúak. Az lámpaegység ellenőrzését és cseréjét célszerű Honda-márkaszervizre bízni.

Az első irányjelző lámpaizzói

Izzócseréhez a következő izzókat használja.

Első irányjelző lámpa: 21 W (sárga)

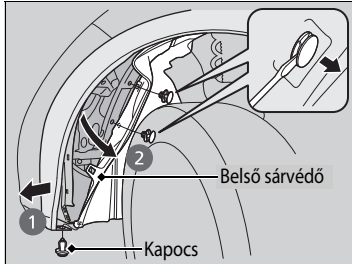

1. Forgassa el teljesen a kormánykereket a kicserélendő lámpával ellentétes irányban.

Jobb oldal: Forgassa el balra a kormánykereket.

Bal oldal: Forgassa el jobbra a kormánykereket.

2. Távolítsa el a tartókapcsokat, és húzza vissza a belső sárvédőt.

▶ **Tompított fényoszorók** 481. o.

3. Forgassa el a csatlakozójzatot balra, majd távolítsa el.

▶ Ha nem kézzel szereli ki a foglalatot, használja az izzócserélő szerszámot.

▶ **A szerszámok típusai** 516. o.

▶ Ha az izzócserélő szerszám nincs a gépkocsiban, kérje márkakereskedő segítségét.

4. Nyomja be a régi izzót, forgassa el a nyitáshoz, és távolítsa el.

5. Helyezze be az új izzót.

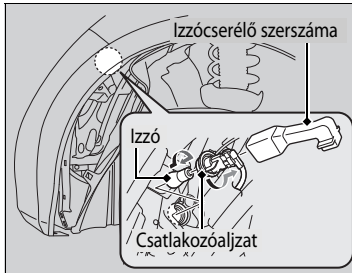

Oldalsó irányjelző lámpaizzók

A külső visszapillantó tükrökön vannak az oldalsó irányjelző lámpák. Az lámpaegység ellenőrzését és cseréjét célszerű Honda-márkaszervizre bíznia.

A hátsó irányjelző lámpaizzói

Izzócseréhez a következő izzókat használja.

Hátsó irányjelző lámpa: 16 W (sárga)

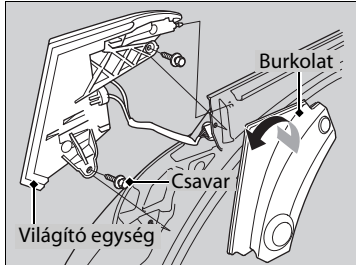

1. Nyissa fel a csomagterajtót.
2. Szerelje le a burkolatot.
3. Távolítsa el a csavarokat.
4. A leszereléshez húzza a világító egységet a gépkocsi hátulja felé.

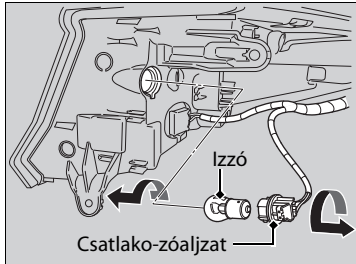

5. Forgassa el a csatlakozóaljzatot balra, majd távolítsa el.
6. Nyomja be a régi izzót, forgassa el a nyitáshoz, és távolítsa el.
7. Helyezze be az új izzót.

Tolatólámpa-izzó

Izzócseréhez a következő izzókat használja.

Tolatólámpa: 16 W

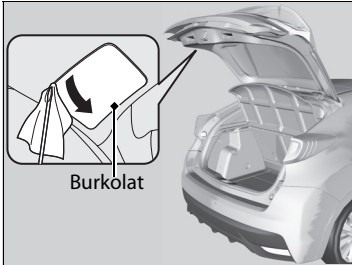

1. Emelje meg a burkolat szélét egy lapos végű csavarhúzóval a burkolat eltávolításához.
▶ A lapos végű csavarhúzót tekerje ruhába a karcok megelőzésére.

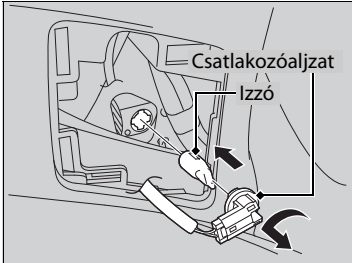

2. Forgassa el a csatlakozóaljzatot balra, majd távolítsa el.
3. Távolítsa el a régi izzót, és helyezze be az újat.

Féklámpa/hátsó lámpa izzói

Féklámpa/hátsó lámpa izzói LED típusúak. Az lámpaegység ellenőrzését és cseréjét célszerű Honda-márkaszervizre bízni.

Hátsó rendszámtábla-világítás izzói

Izzócseréhez a következő izzókat használja.

Hátsó rendszámtábla-világítás: 5 W

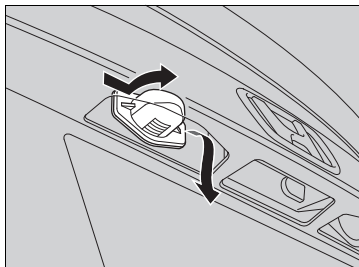

1. Távolítsa el a rendszámtábla-világítás egységet a lencse bal szélét jobbra megnyomva, majd az egységet kihúzva.

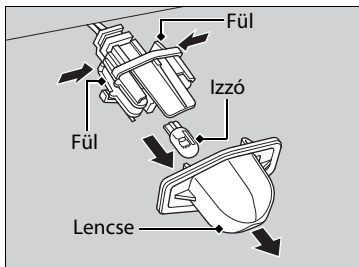

2. Távolítsa el a lencsét a fülek megnyomásával.
3. Távolítsa el a régi izzót, és helyezze be az újat.

Pótféklámpa izzói

A pótféklámpa izzói LED típusúak. Az lámpaegység ellenőrzését és cseréjét célszerű Honda-márkaszervizre bízni.

Hátsó ködlámpaizzó

Csere esetén használja a következő izzót.

Hátsó ködfényszóró: 21 W

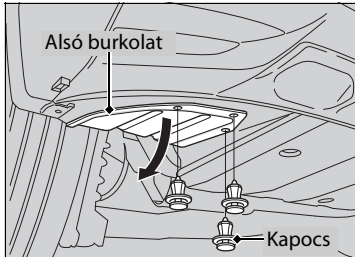

Bal oldal

1. Távolítsa el a tartókapcsokat egy lapos végű csavarhúzóval, majd engedje le az alsó burkolatot.

➤ **Tompított fényszórók** 481. o.

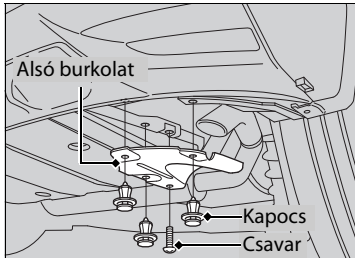

Jobb oldal

1. Távolítsa el a tartókapcsokat és csavarokat, majd vegye le az alsó burkolatot.

➤ **Tompított fényszórók** 481. o.

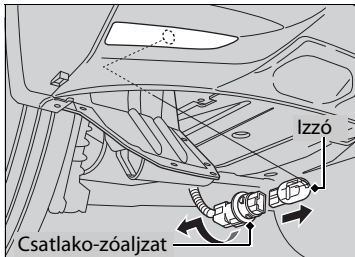

Összes típus

2. Forgassa el a csatlakozóaljzatot balra, majd távolítsa el.
3. Távolítsa el a régi izzót, és helyezze be az újat.

Egyéb izzók

■ Tetővilágítás-izzó

Csere esetén használja a következő izzót.

Tetővilágítás: 8 W

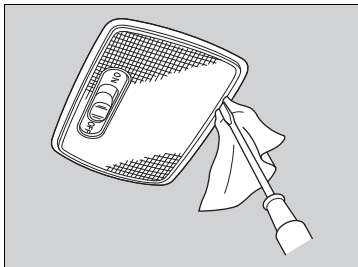

1. Emelje meg a burkolat szélét egy lapos végű csavarhúzóval a burkolat eltávolításához.
► A lapos végű csavarhúzót tekerje ruhába a karcok megelőzésére.

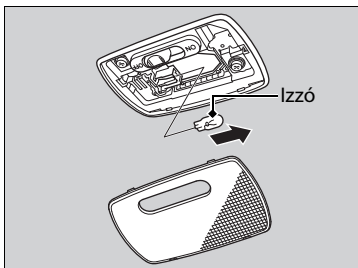

2. Távolítsa el a régi izzót, és helyezze be az újat.

■ Térképlámpaizzók*

Izzócseréhez a következő izzókat használja.

Térképlámpa: 8 W

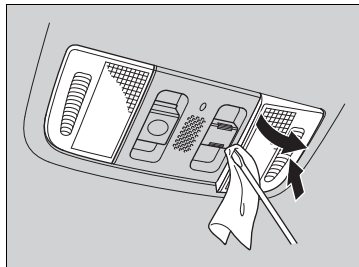

1. Nyomja meg a lensét az ellentétes oldalon, mint amit éppen cserél.
2. Emelje meg a burkolat szélét egy lapos végű csavarhúzóval a burkolat eltávolításához.
► A lapos végű csavarhúzót tekerje ruhába a karcok megelőzésére.

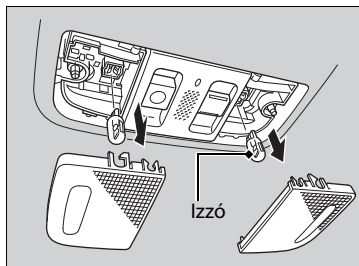

3. Távolítsa el a régi izzót, és helyezze be az újat.

■ Térképlámpaizzók*

Izzócseréhez a következő izzókat használja.

Térképlámpa: 8 W

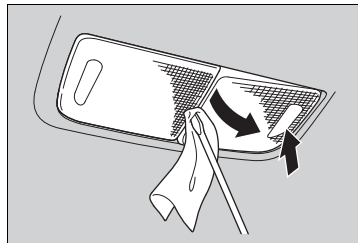

1. Nyomja meg a lensét az ellentétes oldalon, mint amit éppen cserél.
2. Emelje meg a burkolat szélét a lensék között egy lapos végű csavarhúzóval a burkolat eltávolításához.
► A lapos végű csavarhúzót tekerje ruhába a karcok megelőzésére.

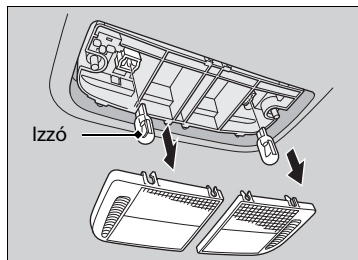

3. Távolítsa el a régi izzót, és helyezze be az újat.

Sminktükör-világítás izzói*

Izzócséréhez a következő izzókat használja.

Sminktükör-világítás: 2 W

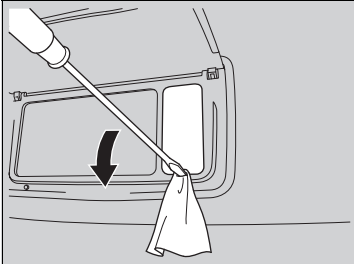

1. Emelje meg a burkolat szélét egy lapos végű csavarhúzóval a burkolat eltávolításához.
► A lapos végű csavarhúzót tekerje ruhába a karcok megelőzésére.

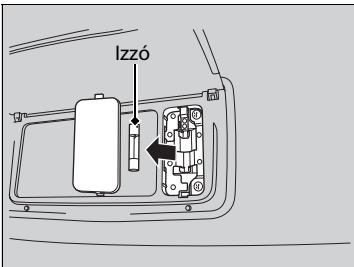

2. Távolítsa el a régi izzót, és helyezze be az újat.

* Nem áll rendelkezésre minden modellen

Csomagtartó-világítás

Csere esetén használja a következő izzót.

Csomagtartó-világítás: 5 W

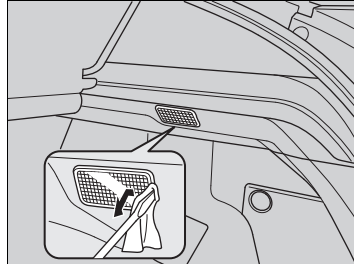

1. Emelje meg a burkolat szélét egy lapos végű csavarhúzóval a burkolat eltávolításához.
► A lapos végű csavarhúzót tekerje ruhába a karcok megelőzésére.

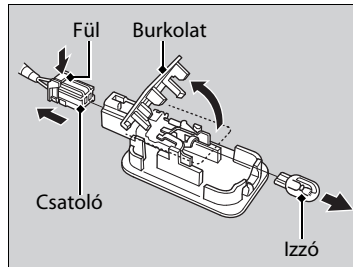

2. Nyomja be a fület a csatoló kisereléséhez.

3. Távolítsa el a műanyag burkolatot felfele emelve.
4. Távolítsa el a régi izzót, és helyezze be az újat.
5. Helyezze be a csatolót a világító egység csatlakozójába.

■ Kesztyűtartó-világítás izzója *

Csere esetén használja a következő izzót.

Kesztyűtartó-világítás: 3,4 W

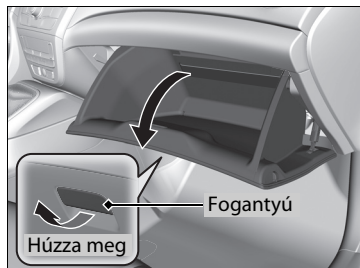

1. Nyissa ki a kesztyűtartót.

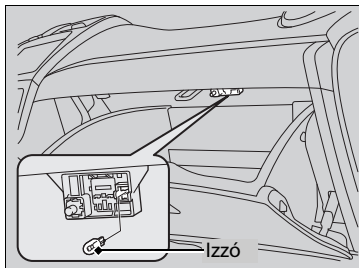

2. Távolítsa el a régi izzót, és helyezze be az újat.

Ablaktörlőlapátok ellenőrzése

Ha az ablaktörlőgumi megrongálódott, csíkokat hagy a szélvédőn, és az ablaktörlő kar kemény felületei megkarcolhatják az ablaküveget.

Az első ablaktörlőgumi cseréje

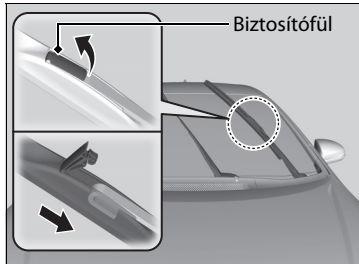
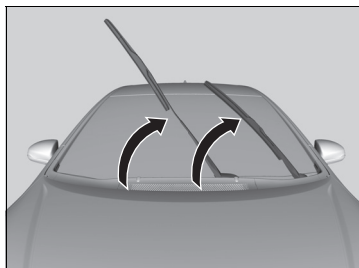

1. Emelje fel először a vezetőoldali, majd az utasoldali ablaktörlő kart.
2. Helyezzen egy rongyot a biztosítófül peremére. Nyomja fel a biztosítófület egy lapos végű csavarhúzóval.
3. Csúsztassa le az ablaktörlő gumit a karról.

»Az első ablaktörlőgumi cseréje

Megjegyzés

Ne ejtse le az ablaktörlő kart, mert károsíthatja a szélvédőt.

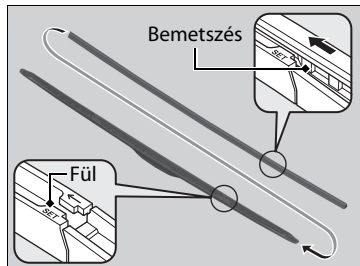
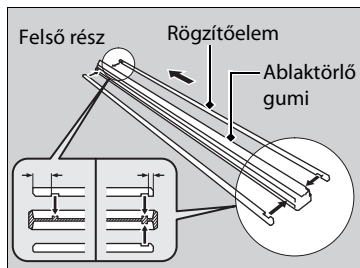
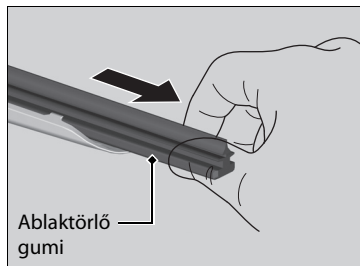

4. Csúsztassa ki az ablaktörlőlapátot a tartóból a fülrel ellátott végével kifelé húzva.

5. Vegye ki a rögzítőelemet az eltávolított ablaktörlő gumiból, majd szerelje fel az új ablaktörlő gumit.

► Igazítsa megfelelően egymáshoz a gumi kitüremlését és a rögzítőelem hornyát.

6. Csúsztassa az új ablaktörlőlapátot a tartóra alulról.

► Az ablaktörlő tartóján lévő fülnek bele kell illeszkednie az ablaktörlőlapát bemetszésébe.

7. Csúsztassa az ablaktörlőlapátot az ablaktörlő karra, majd nyomja a helyére a biztosítófület.

8. Engedje le először az utasoldali, majd a vezetőoldali ablaktörlő kart.

A hátsó ablaktörlőgumi cseréje*

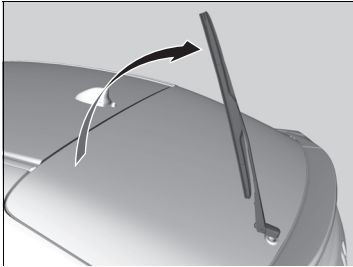

1. Emelje fel az ablaktörlőkart.

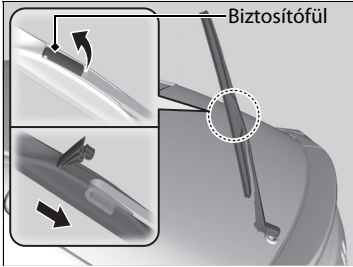

2. Helyezzen egy rongyot a biztosítófül peremére. Nyomja fel a biztosítófület egy lapos végű csavarhúzóval.
3. Csúsztassa le az ablaktörlő gumit a karról.

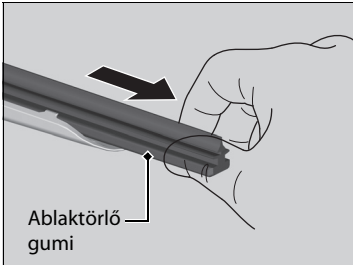

4. Csúsztassa ki az ablaktörlőlapátot a tartóból a füllel ellátott végével kifelé húzva.

▶▶ A hátsó ablaktörlőgumi cseréje*

Megjegyzés

Ne ejtse le az ablaktörlőkart, mert károsíthatja a hátsó ablakot.

* Nem áll rendelkezésre minden modellen

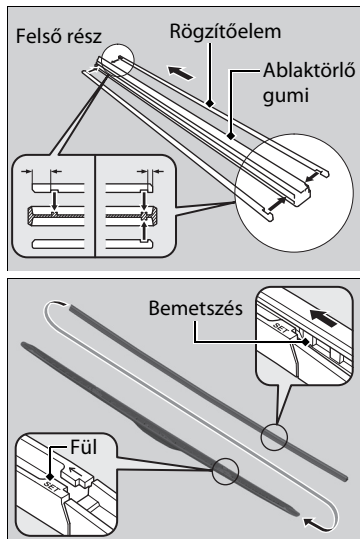

5. Vegye ki a rögzítőelemet az eltávolított ablaktörlő gumiból, majd szerelje fel az új ablaktörlő gumit.
 - ▶ Igazítsa megfelelően egymáshoz a gumi kitüremlését és a rögzítőelem hornyát.
6. Csúsztassa az új ablaktörlőlapátot a tartóra alulról.
 - ▶ Az ablaktörlő tartóján lévő fülnek bele kell illeszkednie az ablaktörlőlapát bemetszésébe.
7. Csúsztassa az ablaktörlőlapátot az ablaktörlő karra, majd nyomja a helyére a biztosítófület.
8. Engedje le az ablaktörlőkart.

Gumiabroncsok ellenőrzése

A gépkocsi biztonsága működése érdekében a gumiabroncsoknak megfelelő méretűnek, típusúnak kell lennie, jó állapotban, a használható futófelülettel és megfelelően felfújott állapotban.

■ Guminyomásra vonatkozó útmutató

A megfelelően felfújott gumiabroncsok biztosítják a kezelés, futófelület, élettartam és a kényelem legjobb kombinációját. Az előírt nyomást a vezetőoldal ajtókeretén található címkén ellenőrizheti.

A puha gumiabroncsok egyenetlenül kopnak, kedvezőtlenül hatnak a kezelésre és üzemyanyag-takarékosságra és nagyobb eséllyel mennek tönkre a túlmelegedéstől.

A túlfújott gumiabroncsok keménnyé teszik a gépkocsi haladását, érzékenyebbek az úthibákra és egyenetlenül kopnak.

Indulás előtt minden nap ellenőrizni kell a gumiabroncsokat. Ha az egyik laposabbnak tűnik, mint a többi, ellenőrizze a nyomást mérőműszerrel.

Havonta legalább egyszer vagy a hosszú utazások előtt a mérőműszerrel ellenőrizze az összes guminyomást, beleértve a mankókereket*. Még a jó állapotú gumiabroncsok is veszhetnek nyomásukból 10-20 kPa (0,1-0,2 bar) értéket havonta.

■ Ellenőrzési útmutató

A guminyomás ellenőrzésekor szintén ellenőrizze a gumiabroncsokat és a szelepszárat.

A következőket ellenőrizze:

- Dudorok vagy kitüremkedések a gumiabroncs oldalán vagy futófelületén. Cserélje a gumiabroncsot, ha vágást, hasadást vagy repedést talál a gumiabroncs oldalán. Cserélje, ha szövetet vagy cernát lát.
- Távolítsa el az idegen anyagokat és ellenőrizze, hogy nincs-e szivárgás.
- Egyenetlen futófelületi kopás. Ellenőriztesse szakszervizben a kerekek párhuzamos állását.
- A futófelület erős kopása.
☛ **Kopásjelzők** 498. o.
- Repedések vagy sérülések a szelepszár körül.

* Nem áll rendelkezésre minden modellen

☒ Gumiabroncsok ellenőrzése

⚠ FIGYELMEZTETÉS

Az elhasználódott vagy helytelenül felfújott gumiabroncsok használata súlyos vagy halálos sérülést okozó balesetkez vezethet.

Fogadja meg a következő tanácsokat, amelyek a gumiabroncsok karbantartásáról, helyes használatáról szólnak.

A guminyomást hideg gumiabroncsokon mérje. Akkor számítanak hidegnek az abroncsok, ha a gépkocsival a guminyomás mérése előtt nem tett meg többet 1,6 km-nél, vagy a gépkocsi a mérés előtt legalább három órát állt. Ha szükséges fújjon vagy engedjen ki még levegőt, az előírt guminyomás eléréséig.

Ha az abroncsnyomást meleg gumikon méri, az akár 30-40 kPa-lal (0,3-0,4 barral) is magasabb lehet a hideg gumiabroncsokon mért nyomásnál.

Ellenőriztesse a gumiabroncsokat szakszervizben, ha folyamatos rázkódást érez vezetés közben. Az új vagy a korábban leszerelt és újra felhelyezett gumiabroncsok megfelelő kiegyensúlyozása szükséges.

Kopásjelzők



Az a mélyedés, amely alatt a kopásjelző található 1,6 mm-rel keskenyebb a futófelület többi mélyedésénél. Ha a futófelület annyira elkopott, hogy a kopásjelző látszik, cserélje ki a gumiabroncsot. **A kopott gumiabroncsok gyengén tapadnak vizes úton.**

Gumiabroncs élettartama

A gumiabroncs élettartama nagyon sok tényezőtől függ, többek között a vezetési szokásoktól, az utak minőségétől, a gépkocsi terhelésétől, a gumiabroncsnyomástól, a karbantartástól, a sebességtől, valamint környezeti tényezőktől (még akkor is, ha a gumiabroncsokat nem használja).

A rendszeres ellenőrzések és a gumiabroncs nyomásának mérése mellett, öt év használat után javasolt az abroncsokat évente ellenőrizni. A gyártási időtől számított 10 év elteltével az összes gumiabroncsot és a pótkereket is*, állapotól vagy kopottsági szinttől függetlenül el kell távolítani.

Gumiabroncs- és kerékcseré

Amikor gumiabroncsokat cserél, mindig azonos méretű, terhelhetőségű és azonos maximális abroncsnyomás-besorolású abroncsokat használjon (ezek az értékek fel vannak tüntetve a gumiabroncs oldalán). Az eltérő méretű vagy felépítésű gumiabroncsok használata zavarhatja az ABS (blokkolásgátló fékrendszer) és a VSA (menetstabilizáló rendszer) megfelelő működését.

A legjobb, ha mind a négy kereket egyidejűleg cseréli. Amennyiben ez nem lehetséges, cserélje párban az első vagy hátsó gumiabroncsokat.

Győződjön meg, hogy a keréktulajdonságok megegyezzenek az eredeti kerék paramétereivel.

☒ Gumiabroncs- és kerékcseré

FIGYELMEZTETÉS

Nem megfelelő gumiabroncsok használata a gépkocsi kormányozhatósága és útstabilitása rovására mehet, amely súlyos sérülést, akár halált is okozó balesethez vezethet.

Mindig a gyárral megegyező méretű és típusú gumiabroncsot használjon. Erről a gépkocsiban található címkén talál felvilágosítást.

Kerekek felcserélése

Ha a karbantartási ütemtervnek megfelelően cseréli a kerekeket, a kopás sokkal egyenletesebb lesz, így a gumiabroncsok élettartama is meghosszabbodik.

A gépkocsi gumiabroncs-felcserélési sorrendje

Az ábrának megfelelően cserélje fel a gumiabroncsokat.

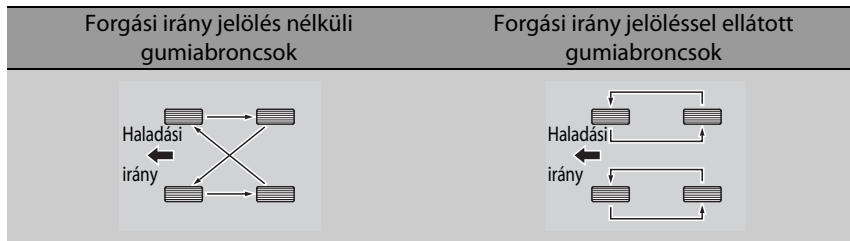

►► Kerekek felcserélése

A hosszirányú futófelület-mintázattal gyártott gumiabroncsokat nem szabad előlről hátra rakni (sem egyik oldalról a másikra).

A hosszirányú futófelület-mintázattal gyártott gumiabroncsokon fel van tüntetve a forgási irány, az ábrán látható módon.

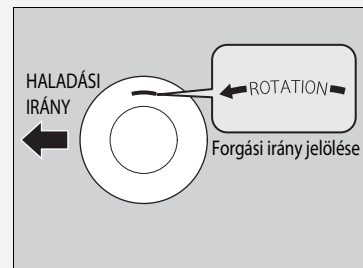

A gumiabroncsok felcserélésekor ellenőrizze a guminyomást.

Hóban tapadást javító eszközök

Amikor havas vagy jeges úton kell vezetnie, szereljen fel téli gumikat, és szükség esetén hóláncot; tartson nagyobb követési távolságot.

A gépkocsi megcsúszásának megelőzése érdekében óvatosan bánjon a kormánykerékkel és a fékekkel.

A helyi törvényi előírásoknak megfelelően szerelje fel a hóláncot vagy a téli gumit a téli időszakban.

A felszereléskor legyen tekintettel a következőkre.

Téli gumiabroncsok esetében:

- Az eredeti kerekekkel azonos méretű és teherbírású gumikat szereljen fel.
- Mind a négy tárcsára szerelje fel a gumiabroncsokat.

Hólánc esetében:

- Forduljon a szakszervizhez, mielőtt bármilyen típusú láncot venne gépkocsijához.
- Csak az első kerekekre szerelje fel.
- Mivel a gumiabroncs helyének mérete véges, nyomatékosan ajánljuk az alább felsorolt hóláncok használatát:

Eredeti gumiabroncs méret* ¹	Hólánc típusa
225/45R17 91 W²	(nem kapható)
205/55R16 91 V	RUD-matic classic 48484
195/65R15 91 T	RUD-matic classic 48482

*1: Az eredeti gumiabroncs méretet a vezetőoldal ajtókeretén található címkén ellenőrizheti.

*2: Erre a kerékre nem szerelhet hóláncot. Ha hóláncot kell használnia, a gumiabroncsok helyett használja az eredeti, 205/55R16 méretű gumiabroncsokat.

- Tartsa be a hólánc gyártójának utasításait a beszereléskor. A lehető legszorosabbra szerelje fel.
- Győződjön meg arról, hogy a láncok nem érintik a féksöveket vagy a felfüggesztést.
- Lassan vezessen.

► Hóban tapadást javító eszközök

FIGYELMEZTETÉS

A nem megfelelő vagy helytelenül felszerelt láncok megsérthetik a fékvezetékeket és súlyos, vagy akár halálos balesetet is okozhatnak.

A megfelelő hólánc kiválasztásához kövesse a kezelési kézikönyvben leírtakat.

Megjegyzés

A nem megfelelő méretű vagy helytelenül felszerelt vontató berendezések tönkre tehetik a fékvezetékeket, a felfüggesztést, a karosszériát és a kerekeket. Ha a vonóhorog vezetés közben hozzáér a karosszériához, azonnal álljon meg.

A gumiabroncsokra vonatkozó EEC irányelv szerint a téli gumi használatakor a megengedett maximum sebességről tájékoztató matricát szükséges elhelyezni a vezető látóterében, amennyiben a gépkocsi rendeltetésszerű legnagyobb sebessége magasabb, mint a téli gumi legnagyobb megengedett sebessége. A címke a gumiabroncs forgalmazójától kérhető. Ha kérdése lenne, forduljon a szakszervizhez.

Amikor hóláncot szerel a kerekekre, kövesse a hólánc gyártójának előírásait és vegye figyelembe a gépkocsi vezetésére vonatkozó előírásokat és sebességhatárokat.

A hóláncot csak vészhelyzetben használja, vagy ha ezt szabály írja elő az adott területen történő áthaladáshoz.

Hóban vagy jégen nagyobb figyelemmel vezessen felszerelt hóláncok mellett. A gépkocsi menettulajdonságai ilyenkor rosszabbak lehetnek, mint jó téli gumikkal.

Az akkumulátor ellenőrzése

Havonta ellenőrizze az akkumulátor kapcsainak korrózióját.

Ha az akkumulátort leköti, vagy az akkumulátor lemerül:

- Az audiorendszer nem használható.
 - ➔ **Az audiorendszer visszakapcsolása** 211. o.
- Az óra nullázódik.
 - ➔ **Óra** 132. o.
- A navigációs rendszer nem használható. Egy PIN kódot kell megadnia.
 - ➔ **Részletekért tanulmányozza a navigációs rendszer kézikönyvét.**

ⓘ Akkumulátor

FIGYELMEZTETÉS

Az akkumulátor működése közben hidrogéngáz keletkezik.

Szikra vagy nyílt láng hatására felrobbanhat, ezzel pedig halálos vagy súlyos sérülést okozhat.

Tartson távol az akkumulátortól minden nyílt lángot, szikrát okozó anyagot.

Az akkumulátorral végzett művelek során viseljen védőruházatot és védőmaszkot, vagy bízza a műveletet egy szakképzett szerelőre.

FIGYELMEZTETÉS

Az akkumulátorban erősen maró és mérgező kénsav van.

Az elektrolit a szembe vagy a bőrre jutva komoly égési sérülést okozhat. Viseljen védőruhát és szemüveget, amikor az akkumulátorral dolgozik.

Az elektrolit lenyelése életveszélyes mérgezést okozhat, ha nem történik azonnali beavatkozás.

GYERMEK NE KERÜLHESSEN AZ AKKUMULÁTOR KÖZELBE!

Az akkumulátor töltése

Kösse le az akkumulátor mindkét kábelét a gépkocsi elektromos rendszerének meghibásodása megelőzése érdekében. Először mindig a negatív ⊖ kábelt kösse le, valamint ezt kösse vissza utoljára.

Az akkumulátor cseréje

Amikor kiszerelem és kicserélem az akkumulátort, mindig tartsa be karbantartás biztonsági szabályait és a figyelmeztetéseket az akkumulátor ellenőrzésekor a lehetséges veszély megelőzése érdekében.

➤ **A karbantartás biztonsága** 445. o.

➤ **Az akkumulátor ellenőrzése** 502. o.

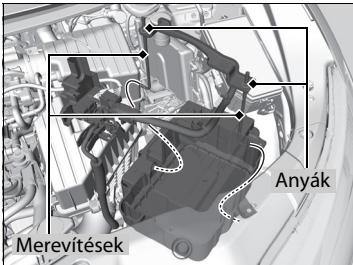
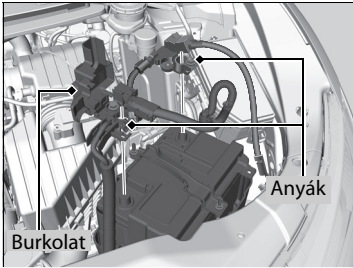

1. Fordítsa a gyújtáskapcsolót **KORMÁNYZÁS 0***1 állásba. Nyissa ki a motorháztetőt.
2. Lazítsa meg az akkumulátor negatív kábelének anyáját, majd válassza le a kábelt a ⊖ érintkezőről.
3. Vegye le a pozitív saru borítását. Lazítsa meg az akkumulátorkábel anyáját, majd válassza le a kábelt a ⊕ érintkezőről.
4. Megfelelő szerszámmal lazítsa meg az akkumulátor kereten található anyákat.
5. Húzza ki az akkumulátormerevítések alját az akkumulátor talplemezén található lyukakon át, és szerelje le együtt az akkumulátorkeretet és a merevítéseket

*1: A kulcs nélküli ajtónyitó rendszerrel felszerelt típusokon **ENGINE START/STOP** gomb van gyújtáskapcsoló helyett.

ⓘ Akkumulátor

Teendők baleset esetén

Szem: Öblítse vízzel egy pohárból vagy egyéb edényből legalább 15 percen át. (A nyomás alatt lévő víz szemsérülést okozhat.) Hívjon azonnal orvost.

Bőr: Távolítsa el a szennyezett ruházatot. A bőrt bőségesen mossa le vízzel, Hívjon azonnal orvost.

Lenyelés: Igyon vizet vagy tejet, Hívjon azonnal orvost.

Ha korrózió nyomait fedezi fel az akkumulátoron, tisztítsa meg az akkumulátor érintkezőit sütőporból és vízből készített keverékkel. Az érintkezőket nedves törlővel tisztítsa meg. Ruhával/törölközővel törölje szárazra az akkumulátort. A korrózió kialakulásának megelőzése érdekében kenje be zsírral az érintkezőket.

ⓘ Az akkumulátor cseréje

Megjegyzés

A helytelenül kidobott elem szennyezheti a környezetet és az emberi egészséget. Az elem kidobásánál vegye figyelembe a helyi előírásokat.

Ez az elem található szimbólum azt jelenti, hogy ezt a terméket tilos háztartási hulladékként kezelni.



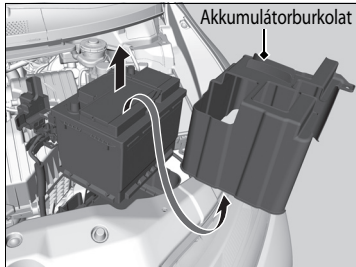

6. Szerelje le az akkumulátor burkolatot*.
7. Vegye ki óvatosan az akkumulátort.

►► Az akkumulátor cseréje

Először mindig a ⊖ kábelt kösse le, valamint ezt kösse vissza utoljára.

Az új akkumulátor beszerelésekor az előző folyamatot fordított sorrendben végezze el.

Automatikus alapjárat-leállítással felszerelt típusok

A gépjárműbe szerelt akkumulátort kimondottan az automatikus alapjárat-leállítás funkcióval rendelkező típusokhoz tervezték. Ha az akkumulátor cseréje szükséges, győződjön meg arról, hogy a megfelelő típust választja. Kérdezze a szakszervizt a további részletekről.

Akkumulátorcímke



▣ Akkumulátorcímke

VESZÉLY

- Ne legyen láng és szikra az akkumulátor közelében. Az akkumulátor robbanásveszélyes gázt termel, amely robbanást okozhat.
- Az akkumulátorban található elektrolittal való érintkezés által okozott égési sérülések és a látáskárosodás elkerülése érdekében viseljen védőszemüveget és gumikesztyűt, amikor az akkumulátorral dolgozik.
- Semmilyen körülmények között ne engedje, hogy gyerekek nyúljanak az akkumulátorhoz. Gondoskodjon róla, hogy az akkumulátorral dolgozó személyek megismerjék a kapcsolódó veszélyeket és megfelelő kezelési eljárásokat.
- Az akkumulátorban található elektrolitot rendkívüli gondossággal kezelje, mivel hígított kénsavat tartalmaz. Szembe kerülése vagy a bőrrel való érintkezése égési sérüléseket vagy látáskárosodást okozhat.
- Figyelmesen olvassa el és értelmezze ezt a kézikönyvet az akkumulátor kezelése előtt. Ennek elmulasztása személyi sérülést vagy a gépkocsi károsodását okozhatja.
- Ne használja az akkumulátort, ha az elektrolit szintje az ajánlott szinten vagy az alatt van. Az alacsony elektrolitszint az akkumulátor felrobbanásához vezethet, ezzel súlyos sérülést okozva.

Gombelem cseréje

Ha a visszajelző nem kezd világítani, ha megnyomja a gombot, az elemet ki kell cserélni.

Behúzható kulcs *

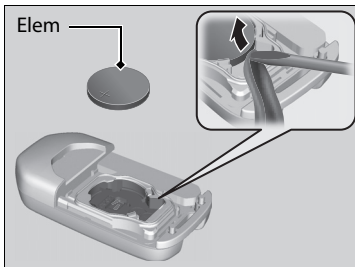
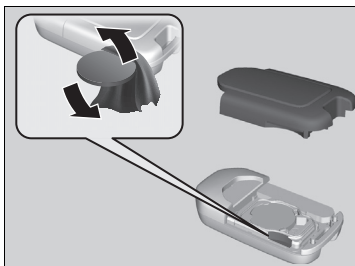

Elem típusa: CR2032

1. A burkolat felső részét egy pénzérmével megnyomva, óvatosan távolítsa el.
 - ▶ Tekerjen egy ruhadarabot egy pénzérmére, nehogy megkarcolja a behúzható kulcsot.
2. Távolítsa el a gombelemet kicsi lapos végű csavarhúzóval.
3. Ügyeljen az elem megfelelő polaritására.

» Gombelem cseréje

Megjegyzés

Ne dobja ki az elemet a háztartási szemétkosárba, mert ezzel károsítja környezetét. Az elem kidobásánál vegye figyelembe a helyi előírásokat.

Ez az elem tartalmaz szimbólumot, ami azt jelenti, hogy ezt a terméket tilos háztartási hulladékként kezelni.



Csereelemet a márkaszervizben is beszerezhet.

Kulcs nélküli távirányító *

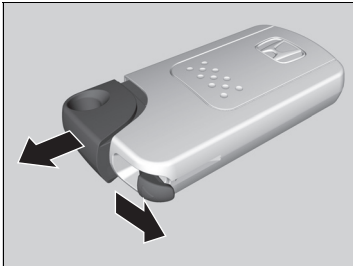

Elem típusa: CR2032

1. Távolítsa el a beépített kulcsot.
2. A felső részt egy pénzérmével megnyomva, óvatosan távolítsa el.
 - ▶ Tekerjen egy ruhadarabot egy pénzérmére, hogy nehogy megkarcolja a kulcs nélküli távirányítót.
3. Ügyeljen az elem megfelelő polaritására.

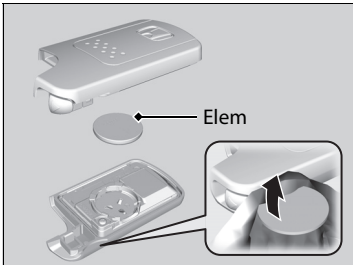

* Nem áll rendelkezésre minden modellen

Por- és pollenzűrő

Mikor esedékes a por- és pollenzűrő cseréje

A por- és pollenzűrőt a gépkocsi ajánlott karbantartási ütemtervének megfelelően cserélje. Ajánlott a szűrő hamarabbi cseréje, ha a gépkocsit folyamatosan poros környezetben használták.

☑ **Karbantartási ütemterv*** 452. o.

A por- és pollenzűrő cserélésének módja

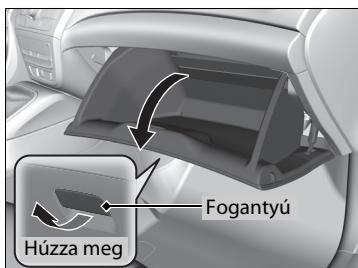

1. Nyissa ki a kesztyűtartót.

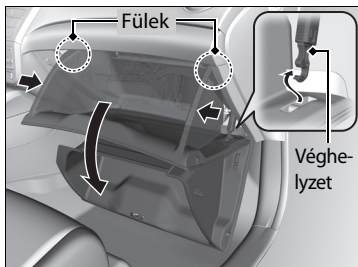

2. Nyomja meg a mozgáshatárolót a kesztyűtartó utasoldali részén, és válassza le a kesztyűtartóról.

3. Nyomja meg a kesztyűtartó két oldalfalát, hogy a fülek elengedjenek.

4. Hajtsa le a kesztyűtartót teljesen.

☒ Por- és pollenzűrő

Légfrissítő használata csökkentheti a por- és pollenzűrő szagtalanító hatását és csökkentheti az élettartamát.

Ha a légkondicionáló rendszerből érkező levegő észlelhetően romlik és az ablakok könnyen párasodnak, lehet, hogy a szűrőt cserélni kell.

A por- és pollenzűrő polleneket, port és egyéb, a levegőben levő szennyeződések szűr meg.

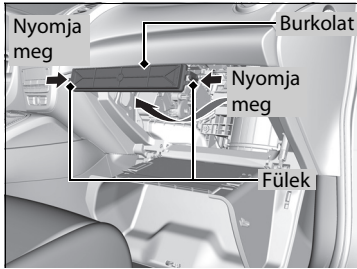

5. Nyomja meg a füleket szűrőház burkolatának sarkain, és vegye ki.

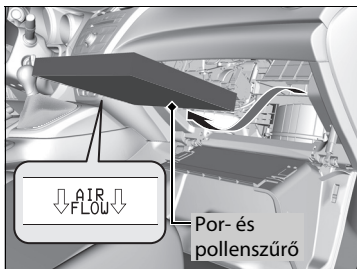

6. Vegye ki a szűrőt a szűrő házából.

7. Helyezze az új szűrőt a házba.

► Az **AIR FLOW** nyíllal jelölt oldalt tegye alulra.

►► Por- és pollenszűrő

Ha bizonytalan a por- és pollenszűrő cseréjének módjában, végeztesse el szakszervizben.

Az utastér ápolása

Használjon porszívót a por eltávolítására a ruha használata előtt.
A szennyeződést langyos, mosószeres vízben megnedvesített ronggyal távolíthatja el.
A mosószer eltávolításához használjon egy tiszta rongyot vagy ruhát.

A biztonsági övek tisztítása

A biztonsági övek tisztításához használjon puha kefért és langyos, szappanos vizet. Hagyja a biztonsági öveget alaposan megszáradni. Törölje le a biztonsági övek rögzítőit tiszta ronggyal.

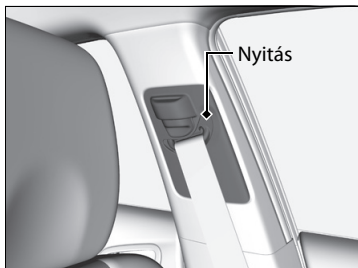

Az ablakok tisztítása

Használjon ablaktisztítót.

Az utastér ápolása

Vigyázzon, hogy ne ömöljön ki folyadék a gépkocsiban.
A gépkocsi elektromos berendezései és rendszerei meghibásodhatnak, ha folyadék ömlik rájuk.

Ne használjon szilikon alapú tisztítószereket az elektromos berendezéseken - például a lejátszón - vagy a kapcsolókon.

Ez a berendezések meghibásodását vagy akár tüzet is okozhat a gépkocsiban.

Ha az elektromos készülékeken szilikonsprayt használtak, kérjen tanácsot a márkaszerviztől.

Összetételüktől függően az utastér illatosításához használt vegyi anyagok és aromák a műgyanta alapú felületek elszíneződését, gyűrődését vagy repedését okozhatják.

Ne használjanak lúgos vagy szerves oldószereket, például benzolt vagy benzint.

Az utastérben kifröccsent vegyszert óvatosan törölje le egy száraz ronggyal.

Ne hagyjon piszkos ruhát hosszú ideig a műgyanta-alapú felületeken vagy a kárpiton.

Ne öntse ki a folyadék halmazállapotú légfriessítőt.

Az ablakok tisztítása

A hátsó ablaküvegben vezetékek vannak elvezetve.

Hogy a vezetékek ne sérüljenek, azokkal azonos irányban törölje le az ablaküveget egy puha ronggyal.

Szőnyegek*

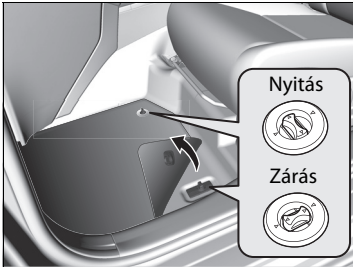

Az első padlószőnyegeket a padlón lévő rögzítőbe kell beakasztani, hogy ne csússzanak előre. A padlószőnyeg eltávolításához forgassa el a rögzítőt nyitási pozícióba. Amikor a padlószőnyeget visszarakja, forgassa el zárási pozícióba

Ne helyezzen további szőnyeget a rögzített szőnyegekre.

A bőrbevonatú ülések tisztán tartása*

A bőr felületekről gyakran távolítsa el a port és a szennyeződések porszívóval. Ügyeljen a ráncokra és a varrásokra is. Tisztítsa a bőrfelületeket 90% víz és 10% természetes szappan oldatába mártott puha ruhával. Ezután tiszta, száraz ruhával törölje át a felületeket. Azonnal távolítsa el a port és a szennyeződést a bőrfelületekről.

Szőnyegek*

Ha nem az eredeti padlószőnyeget használja, kizárólag gépkocsijához gyártott, megfelelően illeszthető és rögzíthető szőnyeget szerezzen be. Ügyeljen a hátsó ülésekhez tartozó padlószőnyegek helyes pozíciójára. Ha nincsenek helyes pozícióban, akadályozhatják az első ülés működését.

* Nem áll rendelkezésre minden modellen

Külső ápolás

Törölje le a port a gépkocsiról vezetés után.

Rendszeresen ellenőrizze a gépkocsi fényezését, nincs-e rajta karcolás. A fényezésen megjelennő karcolás később rozsdásodáshoz vezethet. Ha karcolást talál, azonnal javítsa ki.

A gépkocsi mosása

Gyakran mossa le gépkocsiját. A szokásos mosáson felül, a következő esetekben is szükség lehet mosásra:

- Ha gyakran vezet sóval beszórt úton.
- Ha gyakran vezet tengerparton.
- Ha kátrány, korom, madárürülék, rovarok vagy növénynedvek ragadnak a fényezett felületekre.

Automata autómosó használata

- Tartsa be az automata gépkocsimosóban kihelyezett utasításokat.
- Szerelje le az audiorendszer antennáját.
 ▶ **Audiorendszer-antenna** * 212. o.
- Hajtsa be a külső tükröket.
- Kapcsolja ki az automata szakaszos ablaktörlőket *.

Magasnyomású tisztító használata

- Tartson elégséges távolságot a gépkocsi és a szórófej között.
- Legyen fokozottan óvatos az ablakok környékén. Ha túl közel áll, a víz bejuthat az utastérbe.
- Ne permetezzen magasnyomású vizet közvetlenül a motortérbe. Ehelyett használjon kisnyomású vizet és gyenge tisztítószer.

▶▶ A gépkocsi mosása

Ne permetezzen vizet a levegő bevezető nyílásokba. Ez meghibásodásokat okozhat.

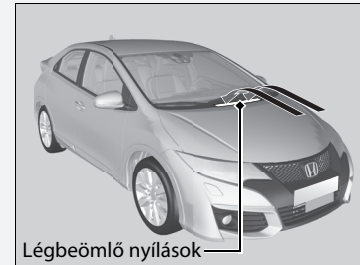

■ Viasz felvitele

A jó minőségű karosszéria-viaszbevonat óvja gépkocsija fényezését a környezeti hatásoktól. A viasz idővel lekopik és a gépkocsi festékét hozzáférhetővé teszi a környezeti hatásoknak, ezért ismételten vigye azt fel, ha szükségessé válik.

■ A lökhárítók és egyéb műgyanta bevonatú külső karosszériaelemek karbantartása

Ha a műgyanta felületre benzin, olaj, hűtőfolyadék vagy akkumulátorfolyadék kerül, a felület elszíneződhet vagy a kifakulhat. Alaposan törölje le egy vizes puha ronggyal.

■ Az ablakok tisztítása

Használjon ablaktisztítót.

■ Alumínium keréktárcsák karbantartása

Az alumínium fokozottan érzékeny a só vagy egyéb, az úton található szennyeződések roncsoló hatására. Enyhe hatású tisztítószeres vízbe mártott szivaccsal alaposan tisztítsa le az alumínium keréktárcsákat.

Ne használjon erős oldószereket (kereskedelemben kapható keréktisztítókat is beleértve) vagy fémkefét. Ezek megrongálhatják az alumínium felnik lakkbevonatát, amely védi a keréktárcsát a rozsdásodástól és korrodálódástól.

▶ Viasz felvitele

Megjegyzés

Egyes vegyi anyagok, oldószerek és igen erős tisztítószerek károsodást okozhatnak a gépkocsi fényezésén, fém és műanyag alkatrészein. Az esetleges kiömlött üzemanyagot azonnal törölje le.

▶ A lökhárítók és egyéb műgyanta bevonatú külső karosszériaelemek karbantartása

Ha javítani kell a fényezést vagy a karosszériaelemek kisebb felületi sérüléseit, kérjen tanácsot a márkaszervizben.

■ A külső világítás lencséinek párásodása

A külső világítás (fényszóró, féklámpa stb.) belső lencséi átmenetileg bepárásodhatnak, ha esőben vezet vagy autósómosóban volt. A lencsék akkor is bepárásodhatnak, ha a környezet és a belső lencsék hőmérséklete jelentősen eltér egymástól (hasonlóan ahhoz, amikor esős időben a gépjármű ablakai bepárásodnak). Ez egy természetes jelenség, nem jelenti azt, hogy a külső világítás szerkezeti kialakítása nem megfelelő.

A lencsék sajátos kialakítása miatt nedvesség keletkezhet a világításban használatos lencsék felületén. Ez sem utal hibára.

Ha azonban nagyobb mennyiségű víz vagy nagy vízcseppek gyűlnek fel a lencséken belül, nézesse meg a gépjárművet a márkaszervizzel.

Váratlan problémák megoldása

A fejezet a váratlan problémák kezelésével kapcsolatos tudnivalókat ismerteti.

Szerszámok

A szerszámok típusai..... 516

Gumidefekt esetén

Defektes kerék cseréje * 517

A defektes gumiabroncs ideiglenes javítása * 525

A motor nem indul

A motor ellenőrzése 534

Ha a kulcs nélküli távirányító eleme gyenge.....536

Motor vészleállítása 537

Segédindítás

A sebességváltó kart nem lehet mozgatni.....541

Túlmelegedés

Benzines kivitelek

Teendők túlmelegedés esetén..... 542

Dízel kivitelek

Teendők túlmelegedés esetén 544

Visszajelző, világítani kezd/villog

Ha az alacsony olajnyomásra emlékeztető

visszajelző világítani kezd.....546

Ha a töltőrendszer-visszajelző világítani kezd.....546

Ha a meghibásodás-visszajelző világítani

vagy villogni kezd..... 547

Ha a fékrendszer visszajelző (piros) világítani kezd.....547

Ha az elektromos szervokormány (EPS)

visszajelzője bekapcsol..... 548

Ha az alacsony abroncsnyomásra/defektre

figyelmeztető rendszer visszajelzője világít

vagy villog 549

Ha megjelenik az alacsony olajsztintre

figyelmeztető szimbólum..... 550

Ha megjelenik a PGM-FI szimbólum..... 550

Biztosítékok

Biztosítékok elhelyezkedése 551

Biztosítékok ellenőrzése és cseréje557

Vontatás szükséghelyzetben558

Ha nem lehet kinyitni a csomagterajtót..... 560

Tankolás

Tankolás kannából.....561

Az üzemanyagrendszer légtelenítése

Az üzemanyagrendszer légtelenítésének módja562

* Nem áll rendelkezésre minden modellen

A szerszámok típusai

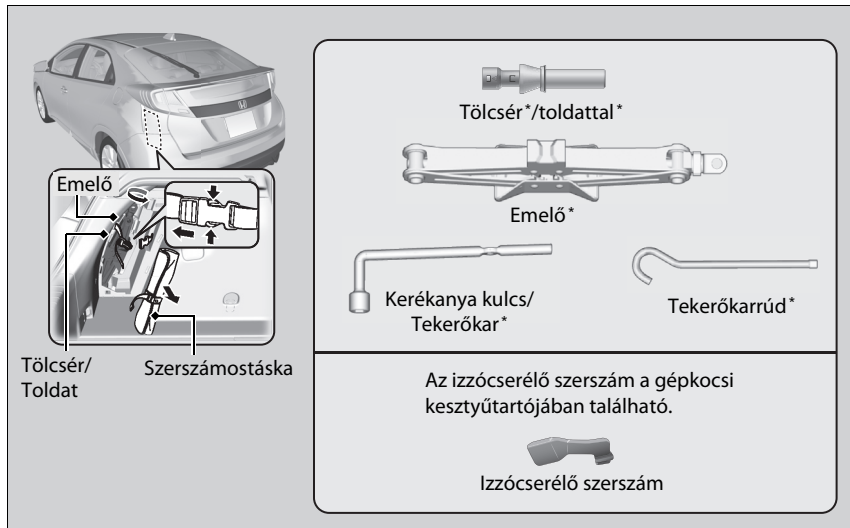

» A szerszámok típusai

A szerszámok helye a csomagtartó.

Defektes kerék cseréje *

Ha a kerék vezetés közben kap defektet, ragadja meg szorosan a kormánykereket, és fokozatosan fékezzen a sebesség csökkentéséhez. Miután a gépkocsi lelassult, álljon meg egy biztonságos helyen. Cserélje ki a defektes kereket a mankókerékkel. Amint lehet, keresse fel a márkaszervizt, hogy a defektes gumiabroncsot megjavítsák vagy kicseréljék.

1. Álljon le a gépkocsival szilárd, vízszintes és nem csúszós talajon, és húzza be a rögzítőféket.

Automata sebességváltós típusok

2. Kapcsolja a sebességváltó kart **P** fokozatba.

Kézi kapcsolású sebességváltós típusok

2. Kapcsolja a sebességváltó kart **R** fokozatba.

Összes típus

3. Kapcsolja be a vészvillogó kapcsolót és helyezze a gyújtáskapcsolót **KORMÁNYZÁR 0***¹ állásba.

*1: A kulcs nélküli ajtónyitó rendszerrel felszerelt típusokon **ENGINE START/STOP** gomb van gyújtáskapcsoló helyett.

* Nem áll rendelkezésre minden modellen

Defektes kerék cseréje *

Tartsa be a mankókerékre vonatkozó óvintézkedéseket: Rendszeresen ellenőrizze a mankókerékben *a levegőnyomást. A keréknyomás mindig legyen az előírt értéken. Előírt keréknyomás: 420 kPa (4,2 bar)

Amikor a mankókerékkel halad, a gépkocsisebesség ne haladja meg a 80 km/h-t. A lehető legrövidebb időn belül cserélje ki a mankókereket normál kerékre.

A gépkocsiban speciálisan ezzel a típussal használható mankókerék van. Ne használja másik gépkocsin. Ne használjon eltérő típusú mankókereket a gépkocsin.

A mankókeréken ne használjon hóláncot. Ha az a kerék kap gumidefektet, melyen a hólánc van, vegye le hátulról az egyik kereket, és szerelje fel a defektes első kerék helyére, hólánccal. Távolítsa el az első defektes kereket és szerelje fel helyére a hátsó, teljes értékű kereket. Helyezze fel a hóláncot a most felrakott első kerékre.

A mankókerék keményebb útfekvést ad, és kisebb tapadást biztosít az úton. ezért fokozott elővigyázatossággal használja.

Egyidejűleg csak egyetlen mankókereket használhat a gépkocsin.

Ez a mankókerék kisebb a szokványosnál. A gépkocsi hasmagassága csökken a mankókerék használatakor. Ha egyetlen útfelületen halad, károsodhat a gépkocsi alja.

Előkészületek a defektes kerék kicseréléséhez

Padlószint alatti fedéllel rendelkező típusok

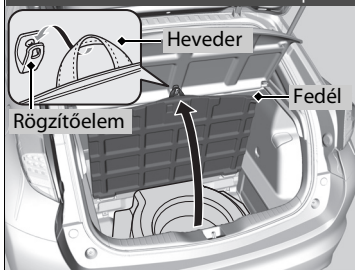

1. Nyissa fel a csomagterajtót.

Padlószint alatti fedéllel rendelkező típusok

2. Húzza meg a hevedert és nyissa ki a padlószint alatti fedelet.
3. A jelzett módon akassza be a pántot a rögzítőelembe.

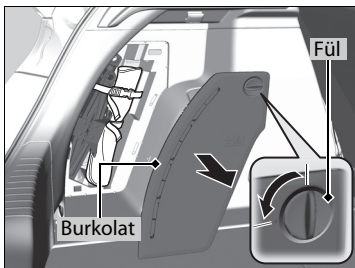

Összes típus

4. Forgassa el és húzza meg a fület a csomagtartó bal oldalán található rekesz burkolatának nyitásához.

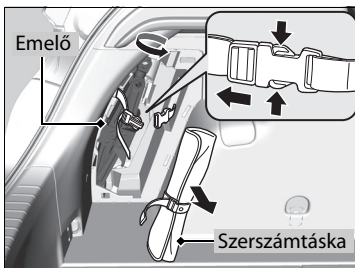

5. Vegye ki a szerszámtáskát a csomagtartóból.
6. Az emelőt a végénél forgatva lazítsa meg és vegye ki.

►► Defektes kerék cseréje*

FIGYELMEZTETÉS: Az emelőt csak vészhelyzetben, a gépjármű lerobbanása esetén használja. Az évszaknak megfelelő gumiabroncsok cseréje vagy bármilyen más általános karbantartási vagy javítási művelet során ne használja az emelőt.

Megjegyzés

Ne használja az emelőt, ha az nem működik kifogástalanul. Hívja fel márkakereskedőjét, vagy vegyen igénybe autómentő szolgáltatást.

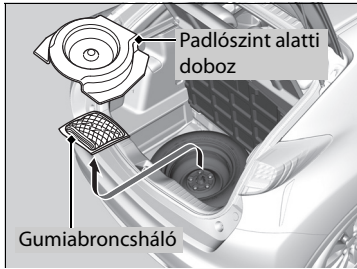

7. Távolítsa el a padlósínt alatti dobozt, majd vegye ki a gumiabronchálót.
8. Csavarozza ki a szárnyas csavart, majd távolítsa el a távtartó kúpot. Vegye ki a pótkereket.

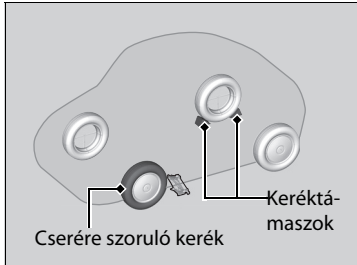

9. Helyezzen egy keréktámaszt vagy követ a defektes kerék túloldalán lévő első és hátsó gumiabroncsok elé.

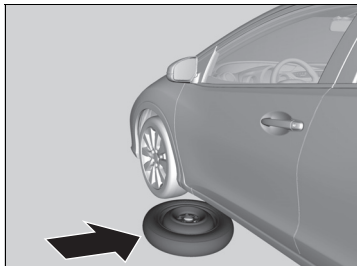

10. Helyezze a pótkereket a gépkocsi alá a kerékkal felfelé, közel a lecserélendő gumiabroncshoz.

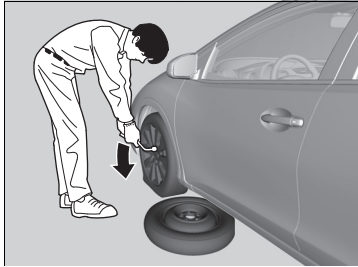

11.A keréknyakulccsal lazítsa ki mindegyik keréknyát egy fordulattal.

Az emelő behelyezése

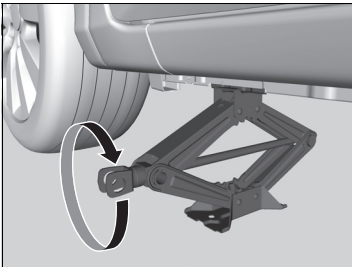
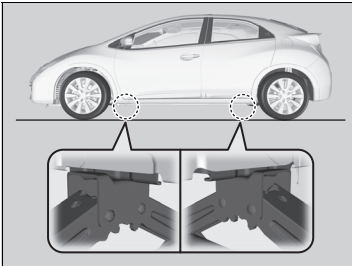

1. Helyezze az emelőt az emelési pontok alá, a lehető legközelebb a cserélendő kerékhez.

2. Forgassa el a szélső konzolt az ábrán látható módon, az óramutató járásával megegyező irányban, amíg az emelő teteje érintkezik az emelési felülettel.
▶ Ellenőrizze, hogy az emelési ponton lévő fül az emelőn lévő bemetszésen fekszik.

Az emelő behelyezése

⚠ FIGYELMEZTETÉS

Az emelőről a gépkocsi könnyen leeshet, súlyos sérülést okozhat.

Tartsa be pontosan a kerékcserére vonatkozó útmutatásokat, és gondoskodjon arról, hogy senkinek semmilyen testrésze ne legyen a felemelt gépkocsi alatt.

FIGYELMEZTETÉS: Az emelőt helyezze vízszintes és stabil felületre a parkoló gépkocsival egy szintre.

Kizárólag a gépkocsihoz tartozó emelőt használja, amelyen az alábbi címke található:

1.	2.	3.

1. Lásd a kezelési kézikönyvet.

2. Ne fektüdjön a gépkocsi alá, ha azt csak egy emelő tartja.

3. A megerősített terület alá helyezze az emelőt.

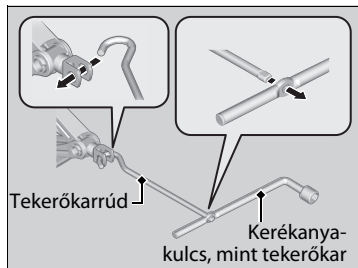

- Emelje fel a gépkocsit a tekerőkar rúdjaival és a tekerőkarral, amíg a kerék elemelkedik a talajtól.

► Az emelő behelyezése

Az emelő használata előtt a gépkocsiban nem maradhat utas vagy csomag.

Kizárólag a gépkocsihoz tartozó emelőt használja. Előfordulhat, hogy az ettől eltérő emelők nem bírják el a gépkocsi súlyát ("terhelés"), vagy nem illeszkednek megfelelően az emelési pontba.

Az emelő biztonságos használatához tartsa be a következő előírásokat:

- Ne használja az emelőt járó motornál.
- Kizárólag szilárd, vízszintes talajon használja.
- Kizárólag az emelési ponton rögzítse.
- Ne szálljon be az emelővel felemelt gépkocsiba.
- Semmit ne tegyen az emelőre vagy az emelő alá.

► Kerékcseré

Ne próbálja a kerékanyákat túlhúzni kiegészítő csővel vagy lábbal.

■ Kerékcseré

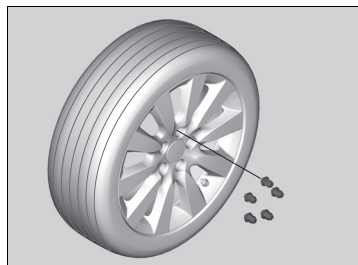

- Távolítsa el a kerékanyákat és a defektes kereket.

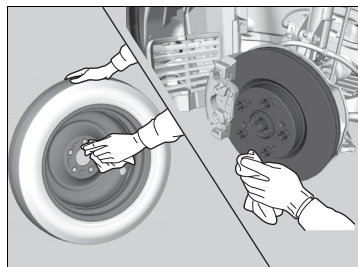

- Törölje le a kerék rögzítési felületeit egy tiszta ronggyal.
- Helyezze fel a pótkereket.
- Csavarja be a kerékanyákat, amíg azok hozzáérnek a rögzítőfuratok széleihez, majd állítsa meg a forgást.

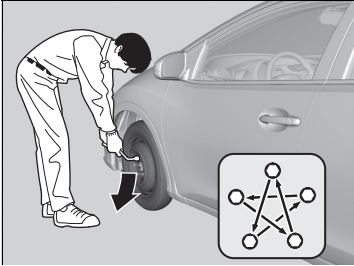

5. Engedje le a gépkocsit és távolítsa el az emelőt. Húzza meg a kerékanyákat az ábrán jelzett sorrendben. Ezután körkörösén haladva húzza meg tovább a csavarokat, kétszer vagy háromszor.

Kerékanyák meghúzási nyomatóka:

108 N·m (11 kgf·m)

A defektes kerék tárolása

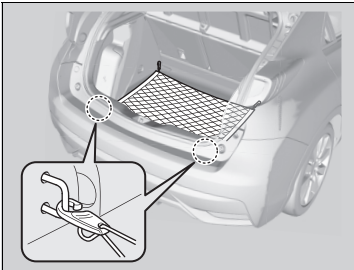

Padlószint alatti fedéllel rendelkező típusok

1. Zárja le a padlószint alatti fedelet. Ne engedje le.

Összes típus

2. Helyezze a gumiabroncs hálót a csomagtartóba, majd csatlakoztassa a két kampót csomagterájtó nyílásánál található csomagrögzítő kampókhoz.
3. Helyezze a defektes kereket a hálóra.

Padlószint alatti fedéllel nem rendelkező típusok

- ▶ A kereket a lehető leghátrább helyezze el. A kerék alja érjen a hátsó belső falhoz.

▶▶ A defektes kerék tárolása

⚠ FIGYELMEZTETÉS

A nem megfelelően rögzített elemek baleset esetén az utastérbe röpködhetnek és súlyos sérülést okozhatnak az utasoknak. A pótkereket, az emelőt és a szerszámkészletet biztonságosan rögzítse a vezetés előtt.

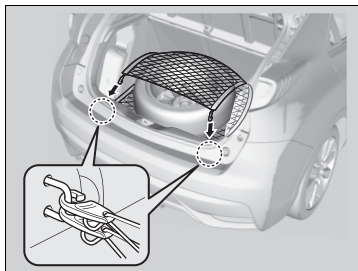

4. Tekerje körbe a defektes kereket a hálóval, majd csatlakoztassa a két másik kampót az előbbi csomagrögzítő kampókhoz az ábra szerinti.
5. Az emelőt tartsa a csomagtér bal oldalán. Az emelőt a végénél forgatva rögzítse a helyére.
6. A szerszámkészletet tartsa a csomagtérben.

■ Az abroncsnyomás-figyelő rendszer és a pótkerék

Ha egy defektes kereket pótkerekre cserél, a  visszajelző vezetés közben világítani kezd. Néhány kilométernyi vezetést követően a visszajelző villogni kezd, majd rövid idő után bekapcsolva marad, ez azonban normális jelenség.

Kalibrálja az abroncsnyomás-figyelő rendszert, amikor az abroncsot előírás szerinti normál gumiabroncsra cseréli.

➤ **Defektre figyelmeztető rendszer kalibrálása** 412. o.

A defektes gumiabroncs ideiglenes javítása*

Ha a gumiabroncon nagyobb vágás található, vagy más módon súlyosan megsérült, szükség lehet a gépkocsi elszállítására. Ha a gumiabroncon csak egy kis, például szög okozta lyuk található, az ideiglenes gumijavító készlet segítségével eljuthat a legközelebbi szerelőműhelyig, ahol rendszeren megjavítják az abroncsot.

Ha a kerék vezetés közben kap defektet, ragadja meg szorosan a kormánykereket, és fokozatosan fékezzen a sebesség csökkentéséhez. Miután a gépkocsi lelassult, álljon meg egy biztonságos helyen.

1. Álljon le a gépkocsival szilárd, vízszintes és nem csúszós felületen, és húzza be a rögzítőféket.

Automata sebességváltós típusok

2. Kapcsolja a sebességváltó kart **P** fokozatba.

Kézi kapcsolású sebességváltós típusok

2. Kapcsolja a sebességváltó kart **R** fokozatba.

Összes típus

3. Kapcsolja be a vészvillogó kapcsolót és helyezze a gyújtáskapcsolót **KORMÁNYZÁR [0]***1 állásba.

► Vontatáskor akassza le az utánfutót.

*1: A kulcs nélküli ajtónyitó rendszerrel felszerelt típusokon **ENGINE START/STOP** gomb van gyújtáskapcsoló helyett.

* Nem áll rendelkezésre minden modellen

►► A defektes gumiabroncs ideiglenes javítása*

A készlet a következő helyzetekben nem használható. Ehelyett vegye fel a kapcsolatot a márkaszervizzel vagy asszisztencia szervizzel a gépkocsi elszállításához.

- A gumiabroncs tömítő felhasználhatósága lejárt.
- Egynél több gumiabroncs lyukadt ki.
- A lyuk vagy vágás átmérője nagyobb mint 4 mm.
- A gumiabroncs oldalfala megsérült, vagy a lyuk a gumiabroncs futófelületén kívül van.

	Ha a lyuk:	Készlet használata
	Kisebb mint 4 mm	Igen
	Nagyobb mint 4 mm	Nem



- A sérülést az erősen lapos gumiabronccsal történő közlekedés okozta.
- A kerékágy nem fekszik fel.
- Megsérült a felni.

Ne távolítsa el a szöveget vagy csavart, amely átszurta a gumiabroncsot. Ha eltávolítja ezeket a gumiabroncsból, lehet, hogy nem fogja tudni a lyukat a készlettel megjavítani.

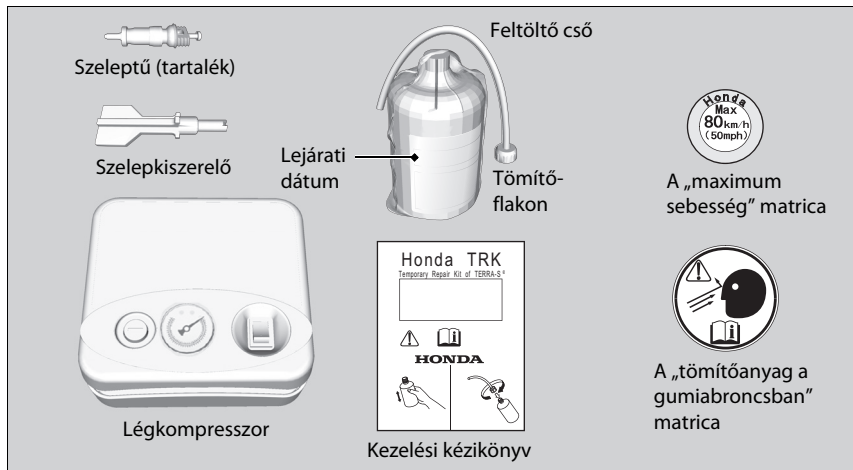
Előkészületek a defektes kerék javításához



Előkészületek a defektes kerék javításához

Olvassa el figyelmesen a készlettel adott kezelési kézikönyvet. A kezelési kézikönyvön és a tömítőflakonon található szimbólumok   emlékeztetnek a kezelési kézikönyvben gumibroncs tömítésére vonatkozó fejezetének elolvasására.

Ha ráfolyik a ruhára, lehet, hogy nem lehet eltávolítani. Ne fröcskölje szét.

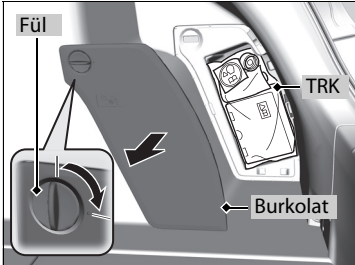

Prémium audió nélküli típusok

1. Nyissa fel a csomagtérajtót.
2. Forgassa el és húzza meg a fület a csomagtartó jobb oldalán található rekesz burkolatának nyitásához.
3. Vegye ki a TRK készletet a csomagtartó jobb oldalából.

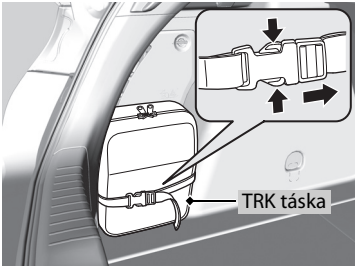

Prémium audióval szerelt típusok

1. Nyissa fel a csomagtérajtót.
2. Szedje ki a csomagtér bal oldalához rögzített TRK táskát.

■ Tömítőanyag injektálása

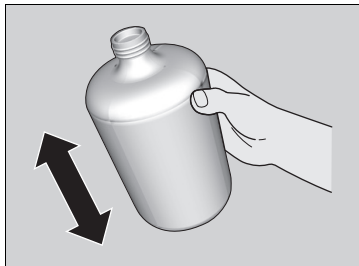

1. Alaposan rázza fel a flakont.

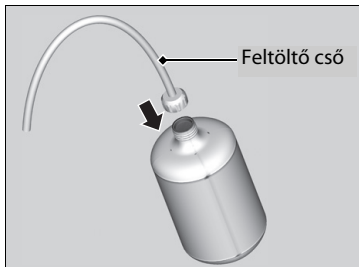

2. Csavarja a feltöltő csövet a flakonra.

► Ez átlukasztja a flakon tetején található tömített alumínium tetőt.

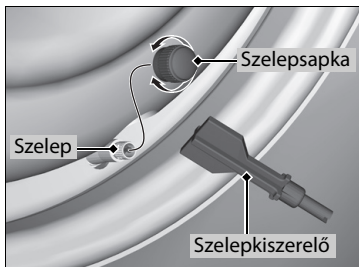

3. Kicsavarozott szelepszapka.

4. Eressze le teljesen a gumiabroncsot úgy, hogy a szeleptűt a szelepkiszerező lapos végével benyomva tartja.

►► Tömítőanyag injektálása

▲ FIGYELMEZTETÉS

A gumiabroncs-tömítő az egészségre káros, lenyelés esetén akár halálos anyagokat tartalmaz.

Ha véletlenül lenyeli, ne próbáljon hányni. Igyon nagy mennyiségű vizet, és forduljon azonnal orvoshoz.

Ha a bőrre vagy szembe kerül, öblítse le hideg vízzel, és szükség esetén forduljon orvoshoz.

▲ VIGYÁZAT

A szeleptű kiugorhat, ha levegő marad a gumiabroncsban.

Engedjen ki minden levegőt a gumiabroncsból.

Tartsa távol a tömítőanyag flakont a gyermekektől. Ne rázza a palackot, ha csatlakoztatta a feltöltő csövet. Ha a palackot a cső felcsavarása után rázza fel, akkor a folyadék kifröccsenhet, kifolyhat.

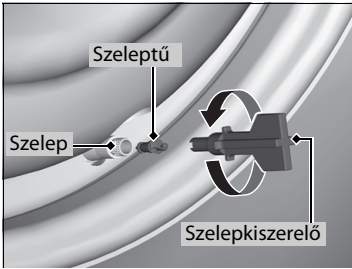

5. Csavarozza ki a szeleptűt a szelepkiszereővel. Ne tegye a szeleptűt homokba vagy porba.

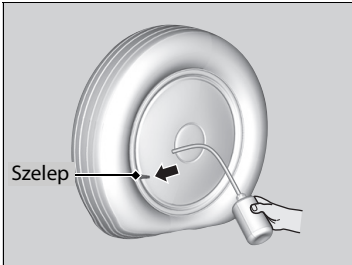

6. Csavarja a feltöltő csövet az abroncsszelepre.

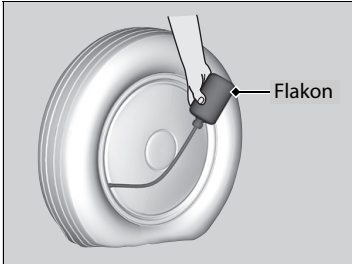

7. Tartsa a flakont fejjel lefele és injektálja az összes tömítőanyagot.
 ► Nyomja össze a flakont, hogy az összes tömítőanyagot injektálni lehessen.
8. Húzza le a feltöltő csövet.

► Tömítőanyag injektálása

A tömítőanyag maradandó foltot hagyhat a ruházaton vagy más anyagokon. Óvatosan kezelje, és azonnal törölje fel a kilocsant anyagot.

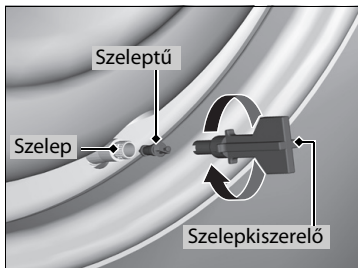

9. Csavarozza a szeleptűt a szelepszárba erősen a szelepszereelő segítségével.

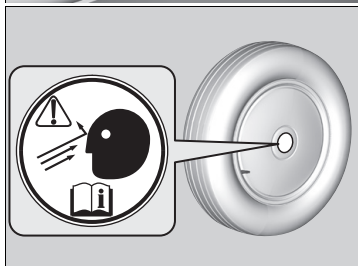

10. Ragassza fel a tömítőanyag az abroncsban matricát a kerék sima felületére.
► A kerék felületének tisztának kell lennie, ez biztosítja a matrica megfelelő tapadását.

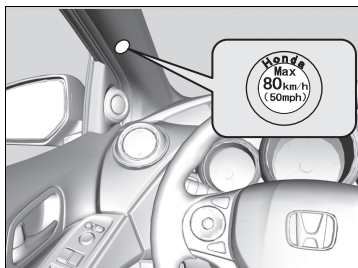

11. Ragassza fel a maximális sebesség matricát az ábrán látható helyre.

►► Tömítőanyag injektálása

Az injektálás után helyezze a szelepkiszereelőt a feltöltő csőbe. Ez megelőzi a maradék tömítőanyag kijutását.

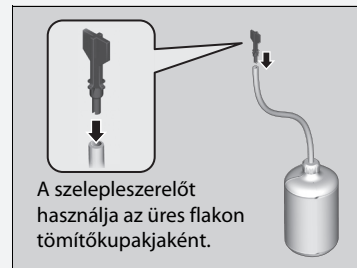

A szelepszereelőt használja az üres flakon tömítőkupakjaként.

A tömítőanyag befecskendezése után tartsa meg az üres flakont. A tömítőflakont egy szakember fel tudja használni a befecskendezett tömítőanyag összegyűjtésére.

Ha új tömítőanyag flakonra van szüksége, vagy megfelelően szeretné ártalmatlanítani az üres flakont, forduljon Honda-márkakereskedőhöz.

A gumibroncs felfújása

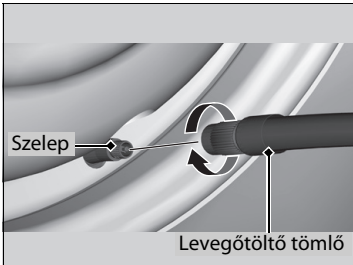

1. Illeszse a felfúvó tömlőt a szelepre. Húzza szorosra.

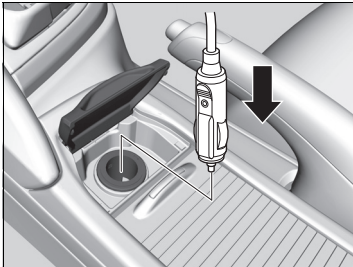

2. Csatlakoztassa a légkompresszort a kiegészítő tápaljzathoz.
 - Legyen óvatos, hogy ne csípődjön be a zsinór ajtóba vagy ablakba.
 - **Kiegészítő tápaljzat** 193. o.
3. Fordítsa a gyújtáskapcsolót TARTOZÉK *1 állásba.
 - Fagypont alatti hőmérséklet esetén indítsa be, és járassa a motort a defektes gumibroncs javítása közben.
 - **Szén-monoxid-gáz** 76. o.

ⓘ A gumibroncs felfújása

⚠ FIGYELMEZTETÉS

Ha zárt vagy legalábbis félig zárt területen járattja a motort, rövid idő alatt mérgező szén-monoxid gyűlhet össze. Ha belélegzi ezt a színtelen, szagtalan gázt, az eszméletvesztést és akár halált is okozhat. Csak kültéren járassa a motort a légkompresszor táplálásához.

Megjegyzés

Ne használja 15 percnél tovább az ideiglenes gumijavító készlet kompresszorát. A kompresszor túlmelegedhet, és tartós károsodást szenvedhet.

Az előírt nyomást a vezetőoldali ajtókeretén ellenőrizheti.

Ha a légnyomást mérőműszerrel szeretné megmérni, először kapcsolja ki a légkompresszort.

A légkompresszor tápellátása a gépkocsi 12 voltos egyenáramú kiegészítő tápaljzatára korlátozódik.

*1: A kulcs nélküli ajtónyitó rendszerrel felszerelt típusokon **ENGINE START/STOP** gomb van gyújtáskapcsoló helyett.

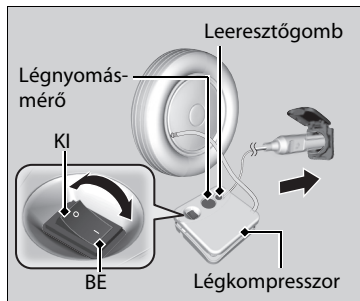

4. Kapcsolja be a légkompresszort és fújja a gumibroncsot az előírt nyomásra.
 - Ellenőrizze a nyomást a légkompresszoron található légnyomásmérővel.
 - Töltés esetén nyomja meg a leeresztógombot.
5. Kapcsolja ki a légkompresszort. Helyezze vissza a szelepsapkát.
6. Húzza ki a készletet a kiegészítő tápaljzatból.
7. Csavarja le a feltöltő tömlőt az abroncsszelepről. Helyezze vissza a szelepsapkát.

►► A gumibroncs felfújása

Az előírt nyomást a vezetőoldal ajtókeretén ellenőrizheti.

Ha az előírt légnyomást nem lehet 10 percen belül elérni, lehet, hogy a gumibroncs túl súlyos sérülést szenvedett ahhoz, hogy a készlet biztosítani tudja a szükséges tömítettséget, és a gépkocsit esetleg vonatni kell.

A tömítőanyag szétterítése a gumiabroncsban

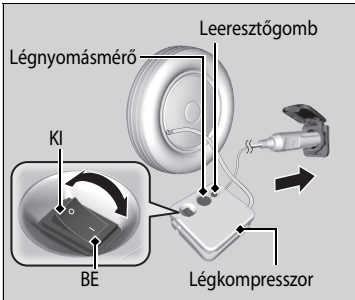
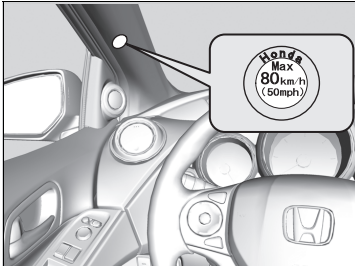

1. Haladjon a gépkocsival körülbelül 10 percet vagy öt km-t.
 - Ne lépje túl a 80 km/h sebességet.
2. Állítsa le a gépkocsit egy biztonságos helyen.
3. Ellenőrizze a nyomást a légkompresszoron található légnyomásmérővel.
 - Ne kapcsolja be a légkompresszort a nyomás ellenőrzéséhez.
4. Ha a légnyomás
 - Kisebb mint 130 kPa: Ne fújjon be levegőt, és ne haladjon tovább. Komoly szivárgásról van szó. Hívjon segítséget, és vontassa el a gépkocsit.
 - ☒ **Vontatás szükséghelyzetben** 558. o.
 - Az előírt légnyomás vagy több: Haladjon tovább a legközelebbi szerelőműhelyig. Ne lépje túl a 80 km/h sebességet.
 - Nagyobb mint 130 kPa, de kisebb az előírt keréknyomásnál: Fújja fel a gumiabroncsot az előírt légnyomásra.
 - ☒ **A gumiabroncs felfújása** 531. o.

Ezután ismétlje meg az 1–3. lépést, amíg el nem jut a legközelebbi szervizállomásig. Ne lépje túl a 80 km/h sebességet.
5. Csomagolja össze és tegye el a megfelelő helyre a készletet.

A motor ellenőrzése

Ha a motor nem indul, ellenőrizze az indítómotort.

▶▶ A motor ellenőrzése

Ha a motort azonnal indítani kell, csatlakoztasson segédakkumulátort egy másik gépkocsiból.

▶ **Segédindítás** 538. o.

Indítómotor állapota	Ellenőrzőlista
Az indítómotor nem, vagy lassan forgatja a motort. Az akkumulátor lemerülhetett. Ellenőrizze mindegyik jobb oldalon feltüntetett pontot, és folytassa azoknak megfelelően.	Ellenőrizze a belső lámpák fényerejét. Kapcsolja be a belső világítást, és ellenőrizze a fényerejét. <ul style="list-style-type: none">• Ha a belső világítás fényereje tompa, vagy egyáltalán nem kapcsol be ▶ Akkumulátor 502. o.• Ha a belső világítás rendesen bekapcsol ▶ Biztosítékok 551. o.
Az indítómotor normál módon megforgatja, de a motor nem indul be. Hibás lehet a biztosíték. Ellenőrizze mindegyik jobb oldalon feltüntetett pontot, és folytassa azoknak megfelelően.	Tekintse át a motorindítási folyamatot. Kövesse annak lépéseit, majd próbálja újra beindítani a motort. ▶ A motor beindítása 368., o. 371
	Ellenőrizze az indításgátló rendszer visszajelzőjét. Ha az indításgátló rendszer visszajelző villog, a motort nem lehet beindítani. ▶ Indításgátló rendszer 147. o.
	Ellenőrizze az üzemanyagszintet. A tartályban elégséges üzemanyagnak kell lennie. ▶ Üzemanyagszint-mérő 112. o.
	Ellenőrizze a biztosítékokat. Ellenőrizze mindegyik biztosítékot, vagy ellenőriztesse gépjárművét a márkaszervizzel. ▶ Biztosítékok ellenőrzése és cseréje 557. o.
	Ha a probléma továbbra is fennáll: ▶ Vontatás szükséghelyzetben 558. o.

*1: A kulcs nélküli ajtónyitó rendszerrel felszerelt típusokon **ENGINE START/STOP** gomb van gyújtáskapcsoló helyett.

Indítómotor állapota	Ellenőrzőlista
<p>Az indítómotor normál módon megforgatja, de a motor nem indul be.</p> <p>Hibásak lehetnek a biztosítékok. Ellenőrizze mindegyik jobb oldalon feltüntetett pontot, és folytassa azoknak megfelelően.</p>	<p>Dízel kivételek</p> <p>Légtelenítse az üzemanyagrendszert, ha a meghibásodás visszajelző lámpája kigyullad, vagy ha a PGM-FI jelzés megjelenik meg az intelligens többfunkciós információs kijelzőn, amikor az üzemanyagtartály teljesen kiürült.</p> <ul style="list-style-type: none"> ➤ Az üzemanyagrendszer légtelenítése 562. o. ➤ Az intelligens többfunkciós kijelző figyelmeztető és tájékoztató üzenetei 108. o.
	<p>Dízel kivételek</p> <p>Ellenőriztesse az üzemanyagszűrőt a márkaszervizzel a felgyűlt víz eltávolításához.</p> <ul style="list-style-type: none"> ☞ jelenik meg az intelligens többfunkciós kijelzőn. ➤ Víz leürítése 108. o. ➤ Az intelligens többfunkciós kijelző figyelmeztető és tájékoztató üzenetei 108. o.

Kulcs nélküli ajtónyitó rendszerrel felszerelt típus

Ha a kulcs nélküli távirányító eleme gyenge

Ha hangjelzést hall,  jelenik meg az intelligens többfunkciós kijelzőn, a **ENGINE START/STOP** gomb visszajelzője villog, a motor pedig nem indul be. Indítsa be a motort az alábbi módon.

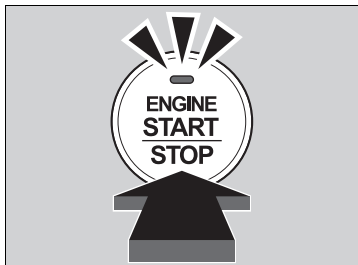
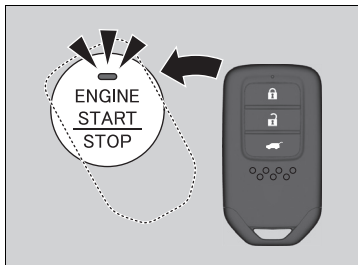

1. Érintse meg a kulcs nélküli távirányítón **H** jelzéssel ellátott **ENGINE START/STOP** gomb közepét, miközben az **ENGINE START/STOP** gomb visszajelzője villog. A kulcs nélküli távirányító gombjai nézzenek Ön felé.
 - ▶ A visszajelző körülbelül 30 másodpercig villog.
2. Nyomja be a fékpedált (automata sebességváltó) vagy a tengelykapcsoló pedál (Kézi kapcsolású sebességváltó), majd nyomja meg az **ENGINE START/STOP** gombot 10 másodpercen belül, ahogy a hangjelzés elhangzik, és a visszajelző fénye folyamatosan világít.
 - ▶ Ha nem nyomja be a pedált, az üzemmód átvált **TARTOZÉK** állásba.

Kulcs nélküli ajtónyitó rendszerrel felszerelt típus

Motor vészleállítása

A **ENGINE START/STOP** gombbal még akár vezetés közben is leállítható a motor vészhelyzet esetén. Ha le kell állítania a motort, végezze el az alábbi műveletek egyikét:

- Tartsa lenyomva az **ENGINE START/STOP** gombot kb. két másodpercen át.
- Kétszer, erősen nyomja meg a **ENGINE START/STOP** gombot.

A kormányzár nem kapcsol be.

Automata sebességváltós típusok

A teljesítmény üzemmód TARTOZÉK módban van, ha a motor leállt.

Az üzemmód VEHICLE OFF módba váltásához kapcsolja a sebességváltó kart **P** állásba, miután a gépkocsi teljesen megállt. Ezt követően nyomja meg az **ENGINE START/STOP** gombot kétszer, de közben ne nyomja a fékpedált.

Kézi kapcsolású sebességváltós típusok

A teljesítmény üzemmód VEHICLE OFF (GÉPKOCSI KI) értékre változik.

A gépkocsi teljesen megáll. Ezután nyomja meg háromszor az **ENGINE START/STOP** gombot, de közben ne nyomja a tengelykapcsoló pedált.

- ▶ A kormányzár bekapcsol.

Motor vészleállítása

Vezetés közben ne nyomja meg a gombot, kivéve, ha elengedhetetlenül szükségessé válik a motor leállítása.

Segédindítás

Kapcsolja ki az elektromos eszközöket, többek között az audioegységet és minden világítást. Állítsa le a motort, és nyissa fel a motorháztetőt.

Benzines kivitelek

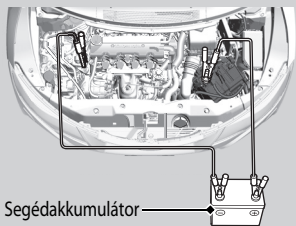

Dízel kivitelek

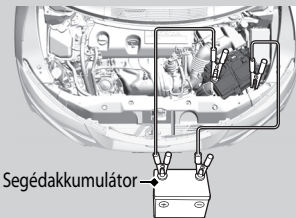

1. Csatlakoztassa az első indítókábelt a gépkocsi akkumulátorának \oplus pólusához.
2. Csatlakoztassa az első indítókábel másik végét a kiegészítő akkumulátor \oplus pólusához.
▶ Kizárólag 12 voltos segédakkumulátort használjon.
▶ Ha gépkocsihoz való akkutöltővel tölti a 12 V-os akkumulátort, 15 V-nál alacsonyabb töltőfeszültséget állítson be. A beállítás módját olvassa el az akkutöltő használati utasításában.
3. Csatlakoztassa a másik indítókábelt a kiegészítő akkumulátor \ominus pólusához.

Segédindítás

▲ FIGYELMEZTETÉS

Az akkumulátor felrobbanhat, és súlyos sérülést okozhat a közelben tartózkodóknak, ha nem tartja be az előírt utasításokat.

Tartson távol az akkumulátortól minden nyílt lángot, szikrát okozó anyagot.

Megjegyzés

Ha az akkumulátor nagy hidegben van, akkor a folyadék megfagyhat. Fagyos akkumulátorfolyadék esetén tilos a gépkocsi segédakkumulátorról való indítása, mert a gépkocsi saját akkumulátora szétrepedhet vagy felrobbanhat.

Rögzítse biztonságosan az indítókábeleket úgy, hogy ne jöjjenek le, amikor a motor rázkódik. Ügyeljen arra, hogy ne tekeredjenek meg az indítókábelek, és ne érintkezzenek a kábelvégek egymással az indítókábelek csatlakoztatása vagy leválasztása közben.

Hideg időjárási körülmények között az akkumulátor teljesítménye nagymértékben gyengülhet, és előfordulhat, hogy a motort nem lehet beindítani.

Benzines kivitelek (1,4 l motor)

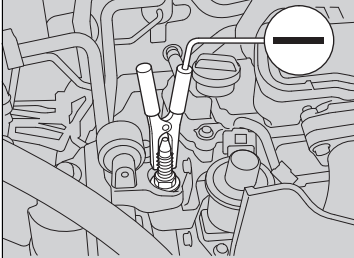

Benzines kivitelek (1,8 l motor)

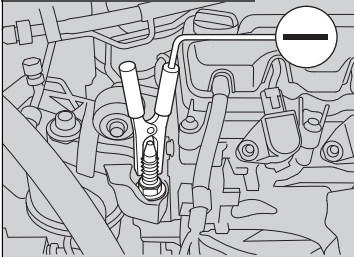

Dízel kivitelek

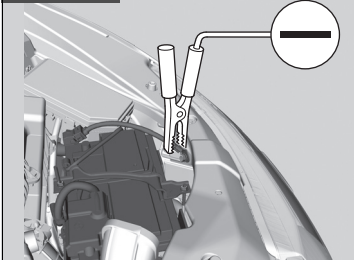

4. Csatlakoztassa a második indítókábel másik végét a következőhöz:

Benzines kivitelek

Az ábrán látható motortartócsavarhoz.

Dízel kivitelek

Az ábrán látható földelési ponthoz.

Ne csatlakoztassa sehova máshova ezt az indítókábelt.

5. Miután az indítókábelt csatlakoztatta a másik gépkocsihoz, indítsa be a segédautó motorját, és lassan növelje a motor fordulatszámot.
6. Próbálja beindítani gépkocsit. Ha az indítómotor lassan fordítja át a motort, ellenőrizze, hogy az indítókábelek csatlakozási felülete tökéletes-e - fém a fémmel.

■ Teendők a motor beindulása után

Miután a gépkocsi motorja beindult, távolítsa el az indítókábeleket a következő sorrendben.

1. Kösse le az indítókábelt a gépkocsi akkumulátorának test érintkezőjéről.
2. Válassza le az indítókábel másik végét a kiegészítő akkumulátor \ominus pólusáról.
3. Válassza le az indítókábelt a gépkocsi akkumulátorának \oplus pólusáról.
4. Válassza le az indítókábelt a kiegészítő akkumulátor \oplus pólusáról.

Vigye be a gépkocsit a legközelebbi szerelőműhelybe vagy a márkaszervizbe.

A sebességváltó kart nem lehet mozgatni

Automata sebességváltós típusok

Ha a sebességváltó kart nem tudja **P** helyzetből kimozdítani, tegye a következőket.

Váltózár oldása

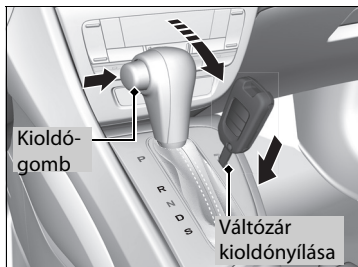
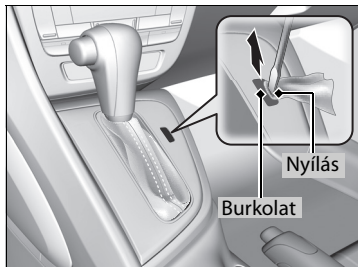

1. Húzza be a rögzítőféket.

Kulcs nélküli ajtónyitó rendszerrel nem rendelkező típusok

2. Kiveszi a kulcsot a gyújtáskapcsolóból.

Kulcs nélküli ajtónyitó rendszerrel felszerelt típusok

2. Vegye ki a beépített kulcsot a kulcs nélküli távirányítóból.

Összes típus

3. Tekerjen rongyot egy kisebb, lapos végű csavarhúzó végére. Helyezze a váltózár kioldónyílásába az ábrán látható módon, és távolítsa el a burkolatát.

4. Dugja be a kulcsot a váltózár kioldónyílásába.

5. Miközben lenyomja a kulcsot, nyomja be a váltókar kioldógombját, és helyezze a sebességváltó kart **N** állásba.

► A váltózárt ezzel feloldotta. Amint lehet, ellenőriztesse a sebességváltó kart egy márkaszervizben.

Benzines kivitelek

Teendők túlmelegedés esetén

A túlmelegedés jelei a következők:

- A hőmérsékletmérő mutatója eléri a piros (Hot (Forró)) jelet, és a motor hirtelen veszít az erejéből.
- Gőz vagy permet áramlik ki a motortérből.

■ Az első, amit tennie kell

1. Azonnal parkolja le a gépkocsit egy biztonságos helyen.
2. Kapcsoljon ki minden kiegészítő berendezést, és kapcsolja be a vészvillogót.
 - ▶ **Ha nincs gőz vagy permet:** Hagyja jární a motort, és nyissa fel a motorháztetőt.
 - ▶ **Ha van gőz vagy permet:** Állítsa le a motort, és várjon, amíg lecsendesedik. Ezután nyissa fel a motorháztetőt.

▶ Teendők túlmelegedés esetén

FIGYELMEZTETÉS

A túlmelegedett motorból feltörő gőz súlyos égési sérülést okozhat.

Ne nyissa ki a motorháztetőt, ha gőzölgést észlel.

Megjegyzés

Ne vezesse tovább a gépkocsit, ha a hőmérsékletmérő mutatója a piros (Hot (Forró)) jelölésnél van, mert károsodhat a motor.

■ További teendők

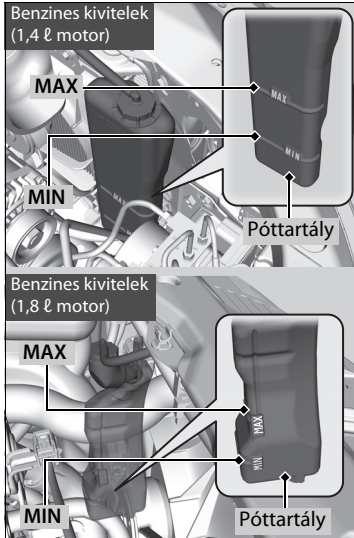

■ Az utolsó dolog, amit tennie kell

Amint a motor megfelelően lehült, indítsa újra, és ellenőrizze a hőmérsékletmérőt. Ha a hőmérsékletmérő mutatója visszatért az eredeti helyzetébe, folytassa útját a gépkocsival. Ha nem tért vissza, forduljon a márkaszervizhez.

1. Ellenőrizze, hogy működik-e a hűtőventilátor és állítsa le a motort, amint a hőmérsékletmérő mutatója visszatér normál helyzetébe.
 - Ha a hűtőventilátor nem működik, azonnal állítsa le a motort.
2. Miután a motor lehült, ellenőrizze a hűtőfolyadékszintet, és ellenőrizze a teljes hűtőrendszert, hogy nem szivárog-e valahol a rendszer.
 - Ha a póttartályban a hűtőfolyadék szintje alacsony, töltsön be hűtőfolyadékot a **MAX** jelig.
 - Ha nincs hűtőfolyadék a póttartályban, ellenőrizze, hogy a hűtő lehült-e. Helyezzen a hűtősapkára egy vastag rongyot, majd csavarja le a sapkát. Ha szükséges, töltsön be hűtőfolyadékot a betöltőnyíláson, majd csavarja vissza a sapkát.

► Teendők túlmelegedés esetén

⚠ FIGYELMEZTETÉS

Amíg meleg a motor, tilos a hűtősapkát eltávolítani, mert a kiáramló forró gőz és folyadék égési sérülést okozhat.

A feltöltéssel a motor és a hűtő lehülését meg kell várni.

Ha a hűtőfolyadék szivárog, azonnal forduljon a márkaszervizhez, mert javításra van szükség.

Csapvizet csak vészhelyzetben/ideiglenesen használjon. Vigye a gépkocsit a legközelebbi márkaszervizbe, hogy a vizet cseréljék ki megfelelő fagyálló hűtőfolyadékkal.

Dízel kivitelek

Teendők túlmelegedés esetén

A túlmelegedés jelei a következők:

- A hőmérsékletmérő mutatója eléri a piros (Hot (Forró)) jelet, és a motor hirtelen veszít az erejéből.
- Gőz vagy permet áramlik ki a motortérből.

■ Az első, amit tennie kell

1. Azonnal parkolja le a gépkocsit egy biztonságos helyen.
2. Kapcsoljon ki minden kiegészítő berendezést, és kapcsolja be a vészvillogót.
 - **Ha nincs gőz vagy permet:** Hagyja jární a motort, és nyissa fel a motorháztetőt.
 - **Ha van gőz vagy permet:** Állítsa le a motort, és várjon, amíg lecsendesedik. Ezután nyissa fel a motorháztetőt.

►► Teendők túlmelegedés esetén

FIGYELMEZTETÉS

A túlmelegedett motorból feltörő gőz súlyos égési sérülést okozhat.

Ne nyissa ki a motorháztetőt, ha gőzölgést észlel.

Megjegyzés

Ne vezesse tovább a gépkocsit, ha a hőmérsékletmérő mutatója a piros (Hot (Forró)) jelölésnél van, mert károsodhat a motor.

■ További teendők

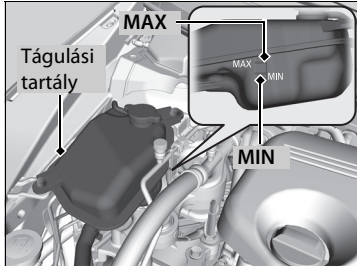

1. Ellenőrizze, hogy működik-e a hűtőventilátor és állítsa le a motort, amint a hőmérsékletmérő mutatója visszatér normál helyzetébe.
 - Ha a hűtőventilátor nem működik, azonnal állítsa le a motort.
2. Miután a motor lehűlt, ellenőrizze a hűtőfolyadékszintet, és ellenőrizze a teljes hűtőrendszert, hogy nem szivárog-e valahol a rendszer.
 - Ha a tágulási tartályban a hűtőfolyadék szintje alacsony, töltsön be hűtőfolyadékot a **MAX** jelig. Fedje le a tágulási tartály zárósapkáját egy vastag ruhával. Lazítson a sapkán 1/8 fordulattal balra elforgatva. Álljon meg, és várja meg, hogy a túlnyomás eltávozzon. A sapkát ezután balra elforgatva vegye le. A hűtőfolyadék betöltése után zárja vissza szorosan a sapkát.

■ Az utolsó dolog, amit tennie kell

Amint a motor megfelelően lehűlt, indítsa újra, és ellenőrizze a hőmérsékletmérőt. Ha a hőmérsékletmérő mutatója visszatért az eredeti helyzetébe, folytassa útját a gépkocsival. Ha nem tért vissza, forduljon a márkaszervizhez.

☒ Teendők túlmelegedés esetén

⚠ FIGYELMEZTETÉS

Ha leveszi a tágulási tartály zárósapkáját, miközben a motor még forró, a hűtőfolyadék kifröccsenhet, és súlyos égési sérüléseket okozhat.

Mindig várja meg, amíg a motor és a hűtő lehűl, mielőtt levinné a tágulási tartály zárósapkáját.

Ha a hűtőfolyadék szivárog, azonnal forduljon a márkaszervizhez, mert javításra van szükség.

Csapvizet csak vészhelyzetben/ideiglenesen használjon. Vigye a gépkocsit a legközelebbi márkaszervizbe, hogy a vizet cseréljék ki megfelelő fagyálló hűtőfolyadékkal.

Ha az alacsony olajnyomásra emlékeztető visszajelző világítani kezd



■ Az okok, amiért a visszajelző bekapcsolhat

Világítani kezd, ha a motorban túl alacsony az olajnyomás.

■ Teendők, ha a visszajelző világítani kezd

1. Azonnal álljon meg a gépkocsival vízszintes talajon, egy biztonságos helyen.
2. Ha szükséges, kapcsolja be a vészvillogót.

■ Teendők, miután biztonságosan parkolta gépkocsit

1. Állítsa le a motort, és várjon legalább három percet.
2. Nyissa fel a motorháztetőt, és ellenőrizze a motorolajszintet.
 - **Az olajszint ellenőrzése** 467. o.
3. Indítsa be a motort, és ellenőrizze az alacsony olajnyomás visszajelzőjét.
 - ▶ A visszajelző kialszik: Folytathatja útját.
 - ▶ Ha a visszajelző nem kapcsol ki 10 másodpercen belül: Állítsa le a motort, és azonnal forduljon márkaszervizhez.

Ha a töltőrendszer-visszajelző világítani kezd



■ Az okok, amiért a visszajelző bekapcsolhat

Akkor világít, ha az akkumulátor töltése megszűnik.

■ Teendők, ha a visszajelző világítani kezd

Kapcsolja ki a légkondicionáló rendszert, a hátsó páratlanítót és a többi elektromos rendszert, majd azonnal forduljon márkaszervizhez.

☞ Ha az alacsony olajnyomásra emlékeztető visszajelző világítani kezd

Megjegyzés

Az alacsony olajnyomásnál járó motorban nagyon rövid idő alatt is már súlyos károsodások léphetnek fel.

☞ Ha a töltőrendszer-visszajelző világítani kezd

Ha meg kell ideiglenesen állnia, ne állítsa le a motort. Ilyenkor a motor újraindítása túl gyorsan lemerítheti az akkumulátort.

Ha a meghibásodás-visszajelző világítani vagy villogni kezd



■ A visszajelző lámpa világításának vagy villogásának lehetséges okai

- Akkor kapcsol be, ha probléma van a motor károsanyag-kibocsátást szabályozó rendszerével.
- Akkor villog, ha a rendszer gyújtási hibát észlel a motorban.

Dízel kivitelek

- Akkor kezd világítani, ha levegő került az üzemanyagrendszerbe.

■ Teendők, ha a visszajelző világítani kezd

Haladjon alacsony sebességgel, és azonnal forduljon egy márkaszervizhez.

Dízel kivitelek

Légtelenítse az üzemanyagrendszert. Ha égve marad, kerülje a nagyobb sebességeket, és vizsgálta át azonnal a gépkocsit márkaszervizben.

➔ **Az üzemanyagrendszer légtelenítése** 562. o.

■ Teendők, ha a visszajelző villogni kezd

Parkolja le a gépkocsit egy biztonságos helyen, ahol nincsenek gyúlékony anyagok a közelben, és állítsa le a motort, majd várjon legalább 10 percet a motor lehűléséig.

Ha a fékrendszer visszajelző (piros) világítani kezd



■ Az okok, amiért a visszajelző bekapcsolhat

- Alacsony fékfolyadékszint.
- A fékrendszer meghibásodott.

■ Mit kell tenni, ha a visszajelző vezetés közben világítani kezd

Nyomja be kissé a fékpedált, és ellenőrizze a fékpedál ellenállását.

- Ha rendben van, ellenőrizze a fékfolyadékszintet a legközelebbi leálláskor.
- Ha a fékfolyadékszint túl alacsony, azonnali beavatkozásra van szükség. Ha szükséges, váltson alacsony fokozatba, hogy lelassuljon a gépkocsi a motorfék segítségével.

►► Ha a meghibásodás-visszajelző világítani vagy villogni kezd

Megjegyzés

Ha a meghibásodás-visszajelző világítani vagy villogni kezd és a gépkocsit tovább vezet, a károsanyag-kibocsátást szabályozó rendszer vagy a motor meghibásodhat.

Ha a meghibásodás-visszajelző a motor újraindítása után újra villogni kezd, vezessen a legközelebbi márkakereskedőhöz maximum 50 km/h sebességgel. Vizsgálta át a gépkocsit márkaszervizben.

►► Ha a fékrendszer visszajelző (piros) világítani kezd

Azonnal javíttassa meg a gépkocsit.

Veszélyes a gépkocsit vezetni, ha a fékfolyadékszint alacsony. Ha nem érez ellenállást a fékpedálon, azonnal álljon le egy biztonságos helyen. Váltson vissza egy vagy több fokozatot, ha szükséges.

Ha a fékrendszer-visszajelző és az **ABS** visszajelző egyszerre kezdenek világítani, a fékerőelosztó rendszer nem működik. Ez a gépkocsi instabilitásához vezethet hirtelen fékezéskor.

Azonnal keresse fel a márkaszervizet, és vizsgálta át a gépkocsit.

Ha az elektromos szervokormány (EPS) visszajelzője bekapcsol



■ Az okok, amiért a visszajelző bekapcsolhat

- Akkor kapcsol be, ha probléma van az EPS rendszerrel.
- Ha ismételten rálép a gázpedálra alapjáraton, hogy növelje a motor fordulatszámát, a visszajelző világítani kezd, és a kormányzás nehezebbé válik.

■ Teendők, ha a visszajelző világítani kezd

Álljon meg a gépkocsival egy biztonságos helyen, és indítsa újra a motort. Ha a visszajelző világítani kezd és nem alszik el, azonnal vizsgálta meg a gépkocsit márkaszervizben.

Ha az alacsony abroncsnyomásra/defektre figyelmeztető rendszer visszajelzője világít vagy villog



■ Az okok, amiért a visszajelző bekapcsolhat/villoghat

Egy abroncsnyomás jelentősen lecsökkent, vagy az abroncsnyomást figyelő rendszert nem kalibrálták. Ha hibás az abroncsnyomás-figyelő rendszer, vagy mankókerék* van felszerelve, a visszajelző kb. egy percig villog, majd bekapcsolva marad.

■ Teendők, ha a visszajelző világítani kezd

Vezessen körültekintően, továbbá kerülje az éles kanyarodást és az erős fékezést.

Állítsa le a gépkocsit egy biztonságos helyen. Ellenőrizze a gumibroncsnyomást, és állítsa be az előírt szintre. Az előírt gumibroncsnyomás a vezetőoldali ajtókereten lévő címkén látható.

- Kalibrálja az abroncsnyomás-figyelő rendszert az abroncsnyomás beállítása után.

➤ Defektre figyelmeztető rendszer kalibrálása 412. o.

■ Teendők, amikor a visszajelző villog, majd bekapcsolva marad

Vizsgáltsa meg a gumibroncsot a lehető leghamarabb egy márkaszervizben. Ha a mankókerék* használata esetén a visszajelző villog, cserélje az abroncsot normál méretű abroncsra.

A visszajelző kikapcsol néhány kilométer megtétele után.

- Kalibrálja az abroncsnyomás-figyelő rendszert normál méretű abroncs felszerelése után.

➤ Defektre figyelmeztető rendszer kalibrálása 412. o.

☒ Ha az alacsony abroncsnyomásra/defektre figyelmeztető rendszer visszajelzője világít vagy villog

Nagyon alacsony nyomáson közlekedve a gumibroncs túlhevülhet. A túlhevült gumibroncs meghibásodhat. Mindig gondoskodjon róla, hogy megfelelő legyen a gumibroncsokban a légnyomás.

* Nem áll rendelkezésre minden modellen

Ha megjelenik az alacsony olajsintre figyelmeztető szimbólum



■ A szimbólum megjelenésének okai

Világítani kezd, ha alacsony motorolajsint.

■ Teendők, ha a szimbólum megjelenik

1. Azonnal álljon meg a gépkocsival vízszintes talajon, egy biztonságos helyen.
2. Ha szükséges, kapcsolja be a vészvillogót.

■ Teendők, miután biztonságosan parkolta gépkocsit

1. Állítsa le a motort, és várjon legalább három percet.
2. Nyissa fel a motorháztetőt, és ellenőrizze a motorolajsintet.

➔ **Az olajsint ellenőrzése** 467. o.

▶▶ Ha megjelenik az alacsony olajsintre figyelmeztető szimbólum

Megjegyzés

Ha a motort alacsony olajsinttel járattja, majdnem azonnali súlyos motorkárosodást okozhat.

Ha a motor felmelegedett, akkor ez a rendszer működésbe lép. Ha a külső hőmérséklet rendkívül alacsony, akkor hosszabb ideig kell vezetnie ahhoz, hogy a rendszer érzékelni kezdje a motorolaj szintjét.

Ha a visszajelző ismét világítani kezd, állítsa le a motort, és a javításhoz haladéktalanul keressen fel egy márkaszervizt.

▶▶ Ha megjelenik a PGM-FI szimbólum

Megjegyzés

Ha a szimbólum látható, és tovább vezet, a károsanyag-kibocsátást szabályozó rendszer és a motor károsodhat. Az ilyen jellegű meghibásodásra nem érvényes a jótállás.

Dízel kivitelek

Ha megjelenik a PGM-FI szimbólum



■ Okok, amiért a szimbólum járó motornál megjelenhet

Probléma keletkezett a motorvezérlő rendszerben.

■ Teendők, ha a szimbólum ismételten megjelenik

Kerülje a teljes gázzal történő gyorsítást és a nagy sebességeket. Keresse fel a márkaszervizt, és vizsgálta át a gépkocsit.

Biztosítékok elhelyezkedése

Ha valamelyik elektromos berendezés nem működik, kapcsolja a gyújtáskapcsolót KORMÁNYZÁR [0]*1 helyzetbe, és ellenőrizze a biztosítékokat.

■ Motortéri elsődleges biztosítékdoboz

Az akkumulátor közelében található. A doboz kinyitásához nyomja be a füleket.

A biztosítékok elhelyezkedése az alábbi ábrán látható.

A táblázat és az ábra számainak segítségével keresse meg az érintett biztosítékot.

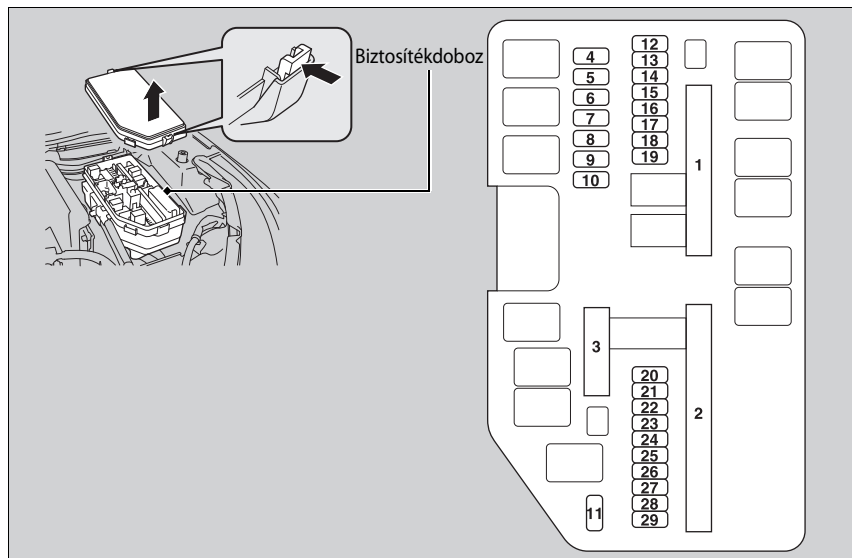

*1: A kulcs nélküli ajtónyitó rendszerrel felszerelt típusokon **ENGINE START/STOP** gomb van gyújtáskapcsoló helyett.

■ **Védett áramkör és a biztosíték értéke**

	Védett áramkör	Áram
1	EPS	70 A
	–	(30 A) ^{*1}
	Izzítás	(70 A) ^{*2}
	ABS/VSA motor	40 A
	ABS/VSA FSR	20 A
	ST/MG SW*	(30 A)
	Főbiztosíték	100 A ^{*1} 150 A ^{*2}
	1. GYÚJTÁS FŐ	50 A
	Biztosítékdoboz 1. főbizt.	60 A
	Biztosítékdoboz 2. főbizt.*	(40 A)
2	Fényszóró főbizt.	30 A
	DC/DC 1	30 A
	Hátsó páratlanító	30 A
	DC/DC 2	30 A
	Fűtőmotor	40 A
	2. GYÚJTÁS FŐ*	(30 A)
	Mellékventilátor motor	20 A ^{*1} 30 A ^{*2}
	Főventilátor motor	20 A ^{*1} 30 A ^{*2}
	PTC fűtés 1 ^{*2}	(40 A)
	PTC fűtés 2 ^{*2}	(40 A)
3	PTC fűtés 3 ^{*2}	(40 A)
	PTC fűtés 4 ^{*2}	(40 A)

	Védett áramkör	Áram
4	IGPS	7,5 A
5	ST MOT biztosíték, STRLD	7,5 A
6	–	–
7	–	–
8	–	–
9	–	–
10	–	–
11	Tolatólámpa 2	10 A
12	Első ködfényszórók*	(20 A)
13	ADS*	10 A
14	Vészvillogó	15 A
15	IGP 2 ^{*1}	15 A
	LAF érzékelő ^{*2}	10 A
16	Gyújtástekercs ^{*1}	15 A
	IGP 2 ^{*2}	15 A
17	Féklámpa	10 A
18	Kürt	10 A
19	–	–
20	Jobb tompított fényszóró	10 A ^{*3} 15 A ^{*4}
	(FI FŐ)	15 A ^{*1} 20 A ^{*2}
22	DBW*	15 A
	Tolató FI ECU*	7,5 A
23	Bal oldali tompított fényszóró	10 A ^{*3} 15 A ^{*4}
	Fényszórómosó*	(30 A)

	Védett áramkör	Áram
25	MG tengelykapcsoló	7,5 A
26	Mosó főbiztosítéka	20 A
27	Kis főbiztosíték	20 A
28	Belső világítás	10 A
29	Tolatás	10 A

*1: Benzinmotoros típusok

*2: Dízelmotoros típusok

*3: Halogén fényszóróval szerelt típusok

*4: LED-es fényszóróval szerelt típusok

■ Motortéri másodlagos biztosítékdoboz

Az akkumulátor ⊕ pólusának közelében.

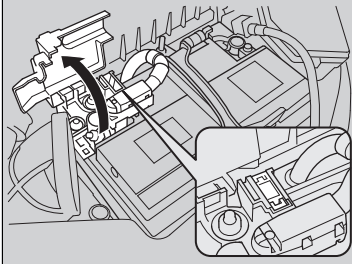

Húzza fel a fedelét.

Ennek a biztosítéknak a cseréjét márkakereskedő végzi.

A biztosíték elhelyezkedését a biztosítékdoboz fedelén láthatja.

■ Védett áramkör és a biztosíték értéke

	Védett áramkör	Áram
i	Akkumulátor	100 A ^{*1}
		150 A ^{*2}

*1: Benzinmotoros típusok

*2: Dízelmotoros típusok

■ Vezetőoldali belső biztosítékdoboz

A műszerfal alatt található.

A biztosítékok elhelyezkedése az alábbi ábrán látható.

A táblázat és az ábra számainak segítségével keresse meg az érintett biztosítékot.

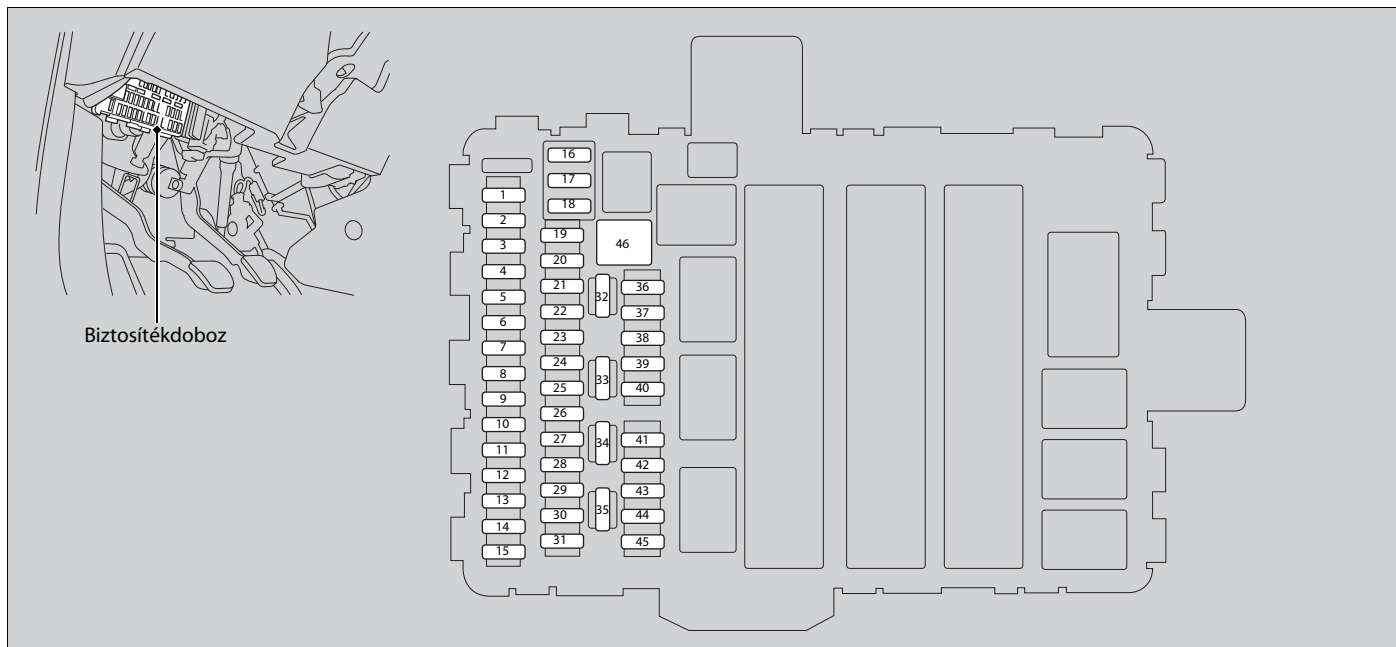

■ Védett áramkör és a biztosíték értéke

	Védett áramkör	Áram
1	–	–
2	ACG	10 A
3	SRS	10 A
4	Üzemanyag-szivattyú	15 A
5	Mellék biztosítékdoboz	7,5 A
6	Opcionális	7,5 A
7	VB SOL*	(15 A)
8	Ajtózár motor 2 (nyitás)	15 A
9	Ajtózár motor 1 (nyitás)	15 A
10	Deréktámasz*	(7,5 A)
	Oldaltámasz*	
11	Napellenző*	(20 A)
12	Kiegészítő tápaljzat (konzolrekesz)*	(20 A)
13	Kiegészítő tápaljzat a csomagterében*	(20 A)
14	Ülésfűtés*	(15 A)
15	Vezetőoldali ajtózárs motor (nyitás)	10 A
16	–	–
17	–	–
18	–	–
19	ACC	7,5 A
20	ACC kulcsreteszelés	7,5 A
21	Nappali világítás	7,5 A
22	HAC	7,5 A

	Védett áramkör	Áram
23	Hátsó ablaktörlő*	(10 A)
24	Mellék biztosítékdoboz	7,5 A
25	ACC*	(7,5 A)
26	Biztonsági zár funkció*	(20 A)
27	Kiegészítő tápaljzat (első konzol)	20 A
28	Mosóberendezés*	15 A
29	ODS	7,5 A
30	Vezetőoldali ajtózárs kapcsoló (zárás)	10 A
31	Smart*	(7,5 A)
32	Ajtózár motor 2 (zárás)	15 A
33	Ajtózár motor 1 (zárás)	15 A
34	Kis lámpák	7,5 A
35	Világítás	7,5 A
36	Hátsó ablaktörlő főbizt.*	(10 A)
37	Nappali világítás	7,5 A
38	Bal oldali távolsági fényszóró	10 A
39	Jobb oldali távolsági fényszóró	10 A
40	Hátsó ködfényszóró	7,5 A
41	Ajtózár	20 A
42	Vezetőoldali elektromos ablakemelő	20 A
43	Jobb hátsó elektromos ablakemelő	20 A
44	Jobb első elektromos ablakemelő	20 A

	Védett áramkör	Áram
45	Bal hátsó elektromos ablakemelő	20 A
46	Első ablaktörlő	30 A

* Nem áll rendelkezésre minden modellen

■ Utasoldali belső biztosítékdoboz

Az alsó oldalpanel közelében található.

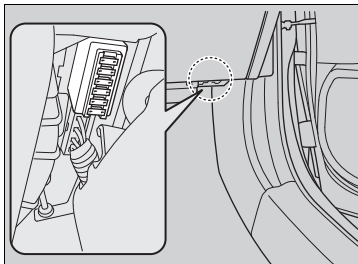

A biztosítékok elhelyezkedése az ábrán látható. A táblázat és az ábra számainak segítségével keresse meg az érintett biztosítékot.

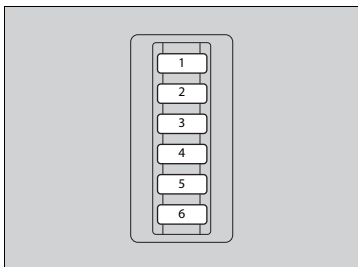

■ Védett áramkör és a biztosíték értéke

	Védett áramkör	Áram
1	Kilométer-számláló	7,5 A
2	ABS/VSA	7,5 A
3	MICU	7,5 A
4	Tolatólámpa 2. főbizt.	15 A
5	ACC Rádió	7,5 A
6	Audioerősítő	20 A

Biztosítékok ellenőrzése és cseréje

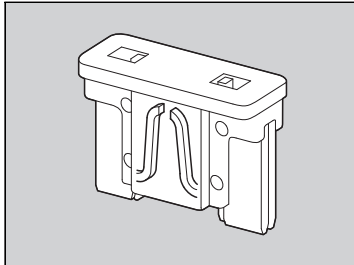
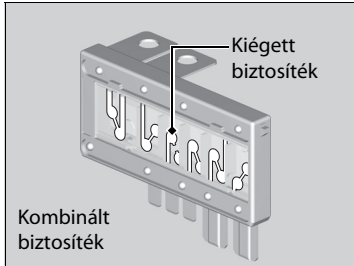

1. Állítsa a gyújtáskapcsolót KORMÁNYZÁR **0***1 helyzetbe. Kapcsolja ki a fényszórót és az összes tartozékot.
2. Vegye le a biztosítékdoboz fedelét.
3. Ellenőrizze a nagyméretű biztosítékot a motortérben.
 - Ha a biztosíték kiegészített, csillagcsavarhúzóval távolítsa el a csavart, és a cserélje a biztosítékot egy újra.
4. Ellenőrizze a motortérben és a gépkocsiban lévő kisméretű biztosítékokat.
 - Ha van kiegészített biztosíték, távolítsa el, és cserélje újra.

►► Biztosítékok ellenőrzése és cseréje

Megjegyzés

Az előírtnál nagyobb erősségű, azaz nagyobb amperszámú biztosíték használata miatt a gépkocsi elektromos rendszere károsodhat.

Azonos teljesítményű, új biztosítékre cserélje. A táblázat segítségével keresse meg a kérdéses biztosítékot, és ellenőrizze a teljesítményét.

► **Biztosítékok elhelyezkedése** 551. o.

*1: A kulcs nélküli ajtónyitó rendszerrel felszerelt típusokon **ENGINE START/STOP** gomb van gyújtáskapcsoló helyett.

Ha a gépkocsit vontatni kell, forduljon autómertő céghez.

■ Platós utánfutós szállítás

A platós utánfutó gépkezelője a gépkocsit a tehergépkocsi platóján szállítja.

A mentésnek ez a legjobb módja.

■ Vontatás kerékemelő berendezéssel

A vontató gépkocsi két karral emeli fel az első kerekeket a talajról. A vontatott gépkocsi másik kerékpárja a talajon marad. **A gépkocsi vontatására alkalmas módszer.**

» Vontatás szükséghelyzetben

Megjegyzés

A vonószemet csak vízszintes, sík talajon történő vontatásra használja a gépkocsi sérüléseinek az elkerülése érdekében. A lökhárítókat nem úgy tervezték, hogy azok elbírják a gépkocsi súlyát.

Ne vontassák a gépkocsit pusztán kötél vagy lánc segítségével.

Ez nagyon veszélyes, mivel a kötelek és láncok oldalra elcsúszhatnak vagy elszakadhatnak.

■ Ha a gépkocsit talajt érő első kerekekkel kell vontatni:

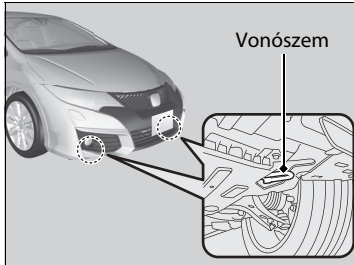

Automata sebességváltós típusok

4. Nyomja le a fékpedált.
5. Váltson **[D]** fokozatba, tartsa itt öt másodpercig, majd váltson **[N]** fokozatba.
6. Engedje ki a rögzítőféket.

Kézi kapcsolású sebességváltós típusok

4. Váltson **[N]** fokozatba.
5. Engedje ki a rögzítőféket.

Automata sebességváltós típusok

1. Ellenőrizze a sebességváltó-folyadék szintjét.
 ▶ **Automata sebességváltó folyadék** 476. o.

Összes típus

2. Akassza be a vontatóeszközt a vonószembe.
3. Indítsa be a gépkocsit.
 ▶ Ha a motor nehezen indul be, állítsa a gyújtáskapcsolót **TARTOZÉK [I]** vagy **BE [II]^{*1}** helyzetbe.

▶▶ Ha a gépkocsit talajt érő első kerekekkel kell vontatni:

Ha nem talál megfelelő megoldást, ne vontassa a gépkocsit úgy, hogy az első kerekei a talajt érik.

Ha nem tudja beindítani a motort, az alábbiakat tapasztalhatja a vontatás során.

- A fékezés bizonytalanná válhat, mert nincs rásegítés.
- A kormányzás nehezzé válhat, mert a rásegítés szintén itt sem működik.

Kézi kapcsolású sebességváltós típusok

- A gyújtáskapcsolót **KORMÁNYZÁR [0]^{*1}** helyzetbe fordítva a kormánykerék rögzül.

Hosszú lejtőn haladva a fékek felhevülnek. Ettől a fékhatás csökkenhet. Ha a gépkocsit emelkedőn kell vontatni, hívjon autómentőt.

Ha az első kerekek a talajt érik, maximum 80 km-re vontassa a gépkocsit, és maximum 55 km/h sebességgel.

*1: A kulcs nélküli ajtónyitó rendszerrel felszerelt típusokon **ENGINE START/STOP** gomb van gyújtáskapcsoló helyett.

Ha nem lehet kinyitni a csomagtérajtót

Ha nem tudja kinyitni csomagtérajtót, kövesse a következő eljárást.

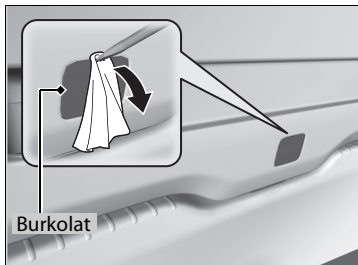

1. Távolítsa el egy lapos csavarhúzóval a csomagtérajtó hátulján található fedelet.

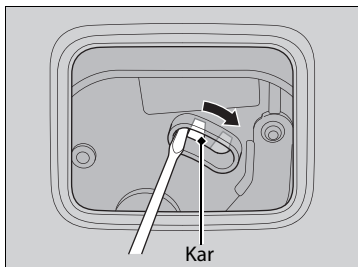

2. A kinyitáshoz a lapos csavarhúzóval a kart lenyomva tolja kifelé a csomagtérajtót.

Ha nem lehet kinyitni a csomagtérajtót

Teendők ezt követően

Miután elvégezte a következőkben leírt lépéseket, forduljon a márkaszervizhez, és vizsgáltsa át a gépkocsit.

Ha belülről nyitja ki a csomagtérajtót, győződjön meg arról, hogy van elég hely a kinyitáshoz, az ajtó nem ütközik neki senkinek és semminek.

Dízel kivitelek

Tankolás kannából

Ha kifogyott az üzemanyag és kannából kell tankolnia, használja a gépkocsihoz mellékelt tölcser-t.

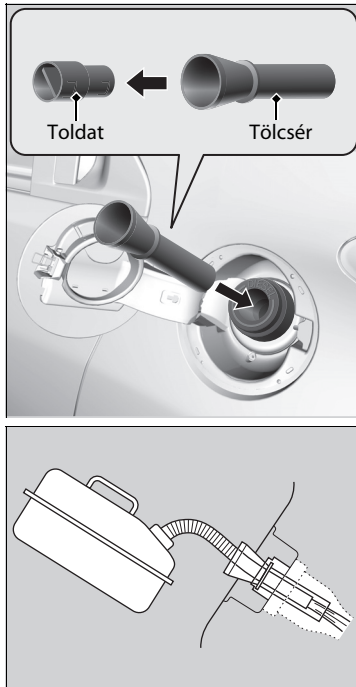

1. Állítsa le a motort.
2. Húzza meg a tanksapkafedél nyitókarját a vezetőoldali műszerfal alatt, az alsó külső sarokban.
 - ▶ Az üzemanyag-betöltő nyílás ajtaja kinyílik.
3. Vegye ki a tölcser-t a csomagtartóban bal oldalon lévő rekeszből.
 - ▶ **A szerszámok típusai** 516. o.
4. Távolítsa el a toldatot a tölcser-ből.
5. Illessze a tölcser-t a töltőnyílásba lassan és teljesen.
6. Tankolja meg a gépkocsit a kannából.
 - ▶ Óvatosan végezze a műveletet, hogy ne folyjon mellé az üzemanyag.
7. Vegye ki a tölcser-t a töltőnyílásból.
 - ▶ Törölje le az üzemanyagot a tölcser-ről, mielőtt elteszi.
8. Kézzel csukja be az üzemanyag-betöltő nyílás ajtaját.

▶ Tankolás kannából

⚠ FIGYELMEZTETÉS

Az üzemanyag rendkívül gyúlékony és robbanásveszélyes.

Ha helytelenül kezeli, megéghet vagy súlyosan megsérülhet.

- Állítsa le a motort, és tartsa távol hőtől, szikráktól és nyílt lángtól.
- Csak szabadterén tankoljon.
- Az esetleges kiömlött üzemanyagot azonnal törölje le.

Megjegyzés

Csakis a gépkocsihoz mellékelt kannát vagy tölcser-t használja. Ha ezt nem tartja be, az üzemanyagrendszer károsodhat.

Ne kísérelje meg felfeszíteni vagy megnyomva kinyitni a zárt üzemanyagtartályt. Ez károsíthatja az üzemanyagrendszert és a tömítést.

Tankolás előtt ellenőrizze, hogy a kanna gázolajat tartalmaz.

Dízel kivitelek

Az üzemanyagrendszer légtelenítésének módja

Ha az üzemanyagtartály teljesen kifogyott, levegő kerülhet az üzemanyagrendszerbe. Ettől előfordulhat, hogy a motor tankolás után sem indul be.

Légtelenítése az üzemanyagrendszert az alábbi módon:

1. Öntsön 5 liter üzemanyagot az üzemanyagtartályba.

☒ **Tankolás kannából** 561. o.

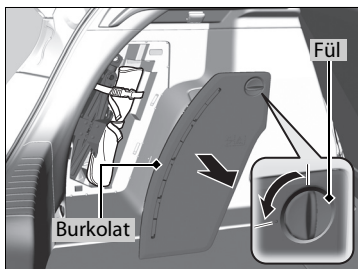

2. Nyissa fel a csomagterajtót.
3. Forgassa el és húzza meg a fület a csomagtartó bal oldalán található rekesz burkolatának nyitására.

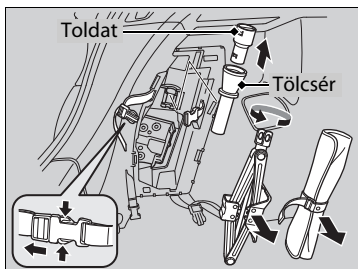

4. Vegye ki a tölcserét a csomagtartóból.
5. Távolítsa el a toldatot a tölcseréből.

☒ Az üzemanyagrendszer légtelenítésének módja

Ha nem biztos a dolgában, forduljon márkakereskedéshez.



6. Nyissa ki az első ajtó bal oldalát.
7. Tolja az ülést hátra.

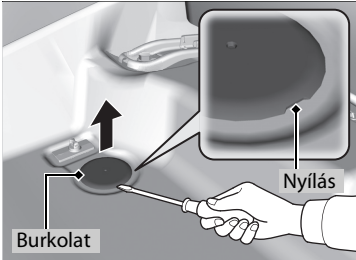

8. Nyissa ki a padlón lévő fedelet.

Szőnyeggel felszerelt típusok

- Távolítsa el a szőnyeget.
- ▣ **Szőnyegek*** 511. o.
- A fedelet lapos végű csavarral felfeszítve tudja kinyitni.

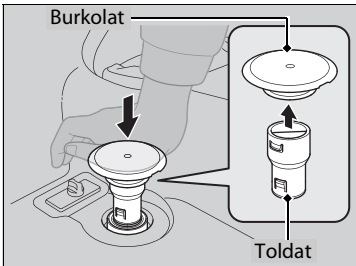

9. Tegye a fedelet a toldatra.
10. Helyezze a toldatot arra a rúdra, amely a padló azon részén található, ahonnan a fedelet leszedte.
11. A rúd lenyomásához kezével fejtse ki nyomást a fedélre.
 - A fedél lenyomásához azt nyomja meg többször, amíg meg nem keményedik.

►► Az üzemanyagrendszer légtelenítésének módja

Amikor a padlószőnyeget visszarakja, forgassa el a gombokat a zárási pozícióba.

Ha a motor az üzemanyagrendszer légtelenítése után nem indul be, hibás az üzemanyagrendszer. Keresse fel a márkaszervizt és vizsgáltsa át a gépkocsit.

* Nem áll rendelkezésre minden modellen

12. Indítsa be a gépkocsit.

🔧 **A motor beindítása** 368, 371. o.

► Egyszerre ne indítózson 10 másodpercnél hosszabb ideig. Megsérül az üzemanyag-szivattyú és az indítómotor.

► Ha a motor nem indul be, folytassa a 10. lépéssel.

13. Kissé nyomja le a gázpedált, és tartsa a motort kb. 1500 ford/perc fordulatszámom nagyjából 30 másodpercig.

► Ezzel befejeződött az üzemanyagrendszer légtelenítése.

14. Kapcsolja ki a gyújtást, majd kapcsolja be újra. Ismétlje meg ezt legalább háromszor 45 másodperces szünetekkel.

► A meghibásodás-visszajelző vagy a **PGM-FI** kialszik.

Információ

A fejezet a gépkocsi műszaki adatait, az azonosítószámok helyét, valamint az előírások szerinti egyéb adatokat ismerteti.

Műszaki adatok	566
Azonosítószámok	
Gépkocsi-azonosító szám (alvázszám), motorszám és sebességváltó-szám.....	575
Rádióhullámokat kibocsátó berendezések*	577
EK megfelelési nyilatkozat tartalmának ismertetése*	579

Benzines kivitelek (1,4 ℓ motor)

Gépkocsi műszaki adatai

Típus	CIVIC	
Saját tömeg	1184-1275 kg	
Maximálisan megengedett tömeg	1680 kg	
Maximálisan megengedett tengelyterhelés	Első	900 kg
	Hátsó	820 kg

Motor műszaki adatai

Típus	Folyadékhűtésű 4 ütemű SOHC i-VTEC soros, 4 hengeres benzinmotor	
Furat×löket	73,0×80,0 mm	
Hengerűrtartalom	1339 cm ³	
Sűrítési viszony	10,5:1	
Gyújtógyertyák	NGK	IZFR6K13
	DENSO	SKJ20DR-M13

Üzemanyag

Üzemanyag:	Prémium ólommentes benzin, 95-ös vagy magasabb kísérleti oktánszámú	
Típus		
Az üzemanyagtartály űrtartalma	50 ℓ	

Akkumulátor

Kapacitás/Típus	48AH(5)/60AH(20)
-----------------	------------------

Mosófolyadék

	2 ℓ ^{*1}
Tartály űrtartalma	2,5 ℓ ^{*2, *3}
	4,5 ℓ ^{*4}

*1: Hátsó ablaktörő nélküli változat

*2: Hátsó ablaktörővel felszerelt gépkocsi

*3: Fényszórómosó nélküli gépkocsi

*4: Fényszórómosóval rendelkező változat

Izzók

Fényszórók (tompított fény)	55 W (H7)
Fényszórók (távolsági fény)	55 W (H7)
Első ködfényszórók ^{*1}	55 W (H11)
Első irányjelzők	21 W (borostyánsárga)
Nappali világítás	LED
Helyzetjelző lámpa	LED
Irányjelzők (a külső visszapillantón)	LED
Fék/Hátsó lámpa	LED
Hátsó irányjelző lámpák	16 W (borostyánsárga)
Tolatólámpák	16 W
Hátsó ködfényszóró	21 W
Pótféklámpa	LED
Hátsó rendszám-tábla-világítás	5 W
Belső világítás	
	Térképolvásó lámpák ^{*1} 8 W
	Tetővilágítás 8 W
	Sminktükör-világítás ^{*1} 2 W
	Csomagtér-világítás 5 W

*1: Nem minden típusnál érhető el

■ Fék/tengelykapcsoló folyadék

Típus	DOT 3 vagy DOT 4 fékfolyadék
-------	------------------------------

■ Kézi kapcsolású sebességváltó folyadék

Típus	Honda kézi sebességváltó-folyadék (MTF)	
Mennyiség	Csere	1,4 ℓ

■ Motorolaj

Javasolt	Szervizre emlékeztető rendszerrel felszerelt típusok	
	Eredeti Honda motorolaj ACEA A3/B3, A5/B5 vagy magasabb fokozatú OW-20	
	Szervizre emlékeztető rendszer nélküli európai típusok	
	Eredeti Honda motorolaj ACEA A1/B1, A3/B3, A5/B5 vagy magasabb fokozatú OW-20	
Mennyiség	Szervizemlékeztető rendszer nélküli európai típusok kivételével	
	Eredeti Honda motorolaj API service SM vagy magasabb fokozatú OW-20, OW-30, SW-30, 10W-30	
	Csere	3,4 ℓ
	Csere a szűrővel együtt	3,6 ℓ

■ Hűtőfolyadék

Típus	Honda négyévszakos fagyálló/2-es típusú hűtőfolyadék
Keverési arány	50/50 desztillált vízzel
Mennyiség	4,72 ℓ (csere a póttartályban található 0,46 ℓ maradékkal együtt) ^{*1, *3}
	4,61 ℓ (csere a póttartályban található 0,46 ℓ maradékkal együtt) ^{*1, *4}
	4,61 ℓ (csere a póttartályban található 0,46 ℓ maradékkal együtt) ^{*2, *3}
	4,49 ℓ (csere a póttartályban található 0,46 ℓ maradékkal együtt) ^{*2, *4}
	0,46 ℓ maradékkal együtt) ^{*2, *4}

*1: Balkormányos típus

*2: Jobbkormányos típus

*3: Kiegészítő elektromos vízvivattóval felszerelt gépkocsi

*4: Kiegészítő elektromos vízvivattó nélküli gépkocsi

■ Gumiabroncs

Normál	Méret	195/65R15 91T 205/55R16 91V 225/45R17 91W
	Nyomás	Lásd a címkét a vezető oldali ajtókereten
Vészpótkerék ^{*1}	Méret	T135/80D16 101M
	Nyomás kPa (bar)	420 (4,2)
Kerék méret	Normál	15 x 6J ^{*2}
		16 x 6 1/2J ^{*3}
		17 x 7J ^{*4}
	Vészpótkerék ^{*1}	16 x 4T

*1: Mankókerékkel rendelkező változat

*2: 195/65R15 abroncsokkal felszerelt gépkocsi

*3: 205/55R16 abroncsokkal felszerelt gépkocsi

*4: 225/45R17 abroncsokkal felszerelt gépkocsi

■ Honda TRK légkompresszor^{*1}

„A” súlyozású zajkibocsátás	80 ± 5 dB (A)
„A” súlyozású hangteljesítmény	91,5 ± 5 dB (A)

*1: Gumi javító készlettel rendelkező változat

■ Fék

Típus	Szervorásegítés
Első	Belső hűtésű tárcsafék
Hátsó	Tömör tárcsa
Parkolás	Mechanikus

■ Méretek

Hosszúság		4370 mm
Szelesség		1770 mm ^{*1}
		1795 mm ^{*2}
Magasság	Antenna alapja	1440 mm ^{*1}
		1470 mm ^{*2}
Tengelytáv		2595 mm
Nyomtáv	Első	1530 mm ^{*3}
		1540 mm ^{*4}
	Hátsó	1530 mm ^{*3}
		1540 mm ^{*4}

*1: Leszerelhető antennával felszerelt gépkocsi

*2: Leszerelhető antenna nélküli gépkocsi

*3: 225/45R17 abroncsokkal felszerelt gépkocsi

*4: 225/45R17 abroncsok nélküli gépkocsi

■ Felszerelési pont/hátsó túlnyúlás a vonóhorog számára^{*1}

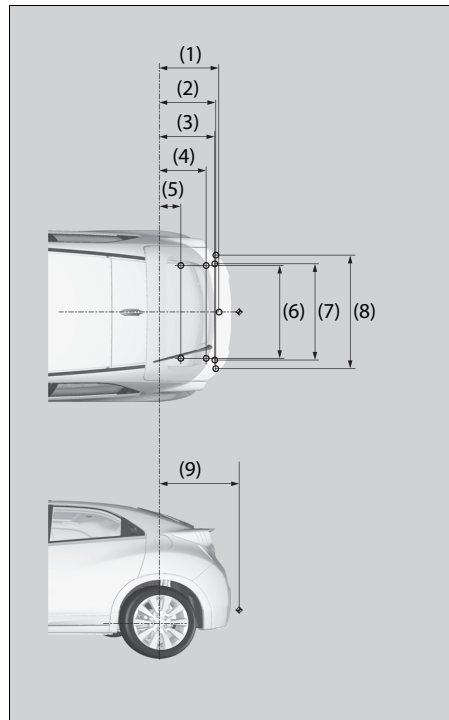

MEGJEGYZÉS:

1. A ○ jelzések a vonóhorog rögzítési pontjait jelölik.
2. A ◀ jelzés a vonóhorog csatlakozási pontját jelöli.

Sorsz. Méretek

(1)	640 mm
(2)	606 mm
(3)	605 mm
(4)	521 mm
(5)	308 mm
(6)	1014 mm
(7)	1025 mm
(8)	1125 mm
(9)	909 mm

*1: Kivéve „S” kategóriába tartozó típusok

■ Max. Vontatási tömeg^{*1}

Fékkel rendelkező utánfutó	1200 kg
Fék nélküli utánfutó	500 kg
A vonóhorog maximálisan megengedett függőleges terhelése	75 kg

*1: Kivéve „S” kategóriába tartozó típusok

Benzines kivitelek (1,8 ℓ motor)

■ Gépkocsi műszaki adatai

Típus		CIVIC	
Saját tömeg	MT	1207-1295 kg ^{*1}	1271-1341 kg ^{*2}
	AT	1242-1261 kg ^{*3}	1297-1372 kg ^{*4}
Maximálisan megengedett tömeg	MT	1720 kg ^{*3}	1750 kg ^{*2}
	AT	1720 kg ^{*3}	1790 kg ^{*4}
Maximálisan megengedett tengelyterhelés	MT	Haladási irány	920 kg ^{*1} 950 kg ^{*2}
		Hátsó	820 kg ^{*1} 830 kg ^{*2}
	AT	Haladási irány	930 kg ^{*3} 990 kg ^{*4}
		Hátsó	830 kg

*1: Tolatókamera nélküli típus

*2: Tolatókamerával rendelkező típus

*3: 195/65R15 abroncsokkal felszerelt gépkocsi

*4: 195/65R15 abroncsok nélküli gépkocsi

■ Motor műszaki adatai

Típus	Folyadékűtésű 4 ütemű SOHC i-VTEC soros, 4 hengeres benzinmotor
Furat x löket	81,0 x 87,3 mm
Hengerűrtartalom	1798 cm ³
Sűrítési viszony	10,6 : 1
Gyújtógyertyák	NGK DILZKR7B11GS
	DENSO DXU22HCR-D11S

■ Üzemanyag

Üzemanyagtípusa	Prémium ólommentes benzin, 95-ös vagy magasabb kísérleti oktánszámú
Az üzemanyagtartály űrtartalma	50 ℓ

■ Akkumulátor

Kapacitás/Típus	48AH(5)/60AH(20)
-----------------	------------------

■ Mosófoladék

Tartály űrtartalma	2 ℓ ^{*1}
	2,5 ℓ ^{*2, *3}
	4,5 ℓ ^{*4}

*1: Hátsó ablaktörő nélküli változat

*2: Hátsó ablaktörővel felszerelt gépkocsi

*3: Fényszórómosó nélküli gépkocsi

*4: Fényszórómosóval rendelkező változat

■ Izzók

Fényszórók (tompított fény)	55 W (H7) ^{*1} LED ^{*2}
Fényszórók (távolsági fény)	55 W (H7)
Első ködlámpa ^{*3}	55 W (H11)
Első irányjelzők	21 W (borostyánsárga)
Nappali világítás	LED
Helyzetjelző lámpa	LED
Irányjelzők (a külső visszapillantón)	LED
Fék/Hátsó lámpa	LED
Hátsó irányjelző lámpák	16 W (borostyánsárga)
Tolatólámpák	16 W
Hátsó ködfényszóró	21 W
Pótféklámpa	LED
Hátsó rendszámábla-világítás	5 W
Belső világítás	
Térképolvasó lámpa ^{*3}	8 W
Tetővilágítás	8 W
Sminktükrök világítás ^{*3}	2 W
Csomagtér-világítás	5 W
Kesztyűtartó világítás ^{*3}	3,4 W

*1: Halogén fényszóróval szerelt gépkocsi

*2: LED-es fényszóróval szerelt gépkocsi

*3: Nem minden típusnál érhető el

■ Fék/tengelykapcsoló folyadék

Típus	DOT 3 vagy DOT 4 fékfolyadék
-------	------------------------------

■ Automata sebességváltó folyadék

Típus	Honda ATF DW-1 (automata sebességváltó folyadék)
Mennyiség	Csere 2,4 ℓ

■ Kézi kapcsolású sebességváltó folyadék

Típus	Honda kézi sebességváltó-folyadék (MTF)
Mennyiség	Csere 1,4 ℓ

■ Motorolaj

Javasolt	Szervizre emlékeztető rendszerrel felszerelt típusok
	Eredeti Honda motorolaj ACEA A3/B3, A5/B5 vagy magasabb fokozatú 0W-20
	Szervizre emlékeztető rendszer nélküli európai típusok
	Eredeti Honda motorolaj ACEA A1/B1, A3/B3, A5/B5 vagy magasabb fokozatú 0W-20
Mennyiség	Szervizemlékeztető rendszer nélküli európai típusok kivételével
	Eredeti Honda motorolaj API service SM vagy magasabb fokozatú 0W-20, 0W-30, 5W-30, 10W-30
	Csere 3,5 ℓ
	Csere a szűrővel együtt 3,7 ℓ

■ Hűtőfolyadék

Típus	Honda négyévszakos fagyálló/2-es típusú hűtőfolyadék
Keverési arány	50/50 desztillált vízzel
Mennyiség	5,57 ℓ (csere a póttartályban található 0,475 ℓ maradékkal együtt) ^{*1, *3, *6}
	5,66 ℓ (csere a póttartályban található 0,475 ℓ maradékkal együtt) ^{*1, *4, *5}
	5,57 ℓ (csere a póttartályban található 0,475 ℓ maradékkal együtt) ^{*1, *4, *6}
	5,62 ℓ (csere a póttartályban található 0,475 ℓ maradékkal együtt) ^{*2, *3, *6}
	5,49 ℓ (csere a póttartályban található 0,475 ℓ maradékkal együtt) ^{*2, *4, *5}
	5,62 ℓ (csere a póttartályban található 0,475 ℓ maradékkal együtt) ^{*2, *4, *6}

- *1: Balkormányos típus
- *2: Jobbkormányos típus
- *3: Automata sebességváltós típusok
- *4: Kézi kapcsolású sebességváltós típusok
- *5: Kiegészítő elektromos vízváltóval felszerelt gépkocsi
- *6: Kiegészítő elektromos vízváltóval nélküli gépkocsi

■ Gumibroncs

Normál	Méret	195/65R15 91T 205/55R16 91V 225/45R17 91W
	Nyomás	Lásd a címkét a vezető oldali ajtókereten
	Méret	T135/80D16 101M
Vészpótkerék ^{*1}	Nyomás kPa (bar)	420 (4,2)
	Kerékméret	Normál
Vészpótkerék ^{*1}		16 x 4T

- *1: Mankókerékkel rendelkező változat
- *2: 195/65R15 abroncsokkal felszerelt gépkocsi
- *3: 205/55R16 gumibroncsokkal felszerelt gépkocsi
- *4: 225/45R17 abroncsokkal felszerelt gépkocsi

■ Honda TRK légkompresszor^{*1}

„A” súlyozású zajkibocsátás	80 ± 5 dB (A)
„A” súlyozású hangteljesítmény	91,5 ± 5 dB (A)

*1: Gumijavitó készlettel rendelkező változat

■ Fék

Típus	Szervoráségitéses
Első	Belső hűtési tárcsafék
Hátsó	Tömör tárcsa
Parkolás	Mechanikus

■ Méretek

Hosszúság	4370 mm	
Szélesség	1770 mm ^{*1} 1795 mm ^{*2}	
Magasság	Antenna alapja	1440 mm ^{*1}
		1470 mm ^{*2}
Tengelytáv	2595 mm	
Nyomtáv	Első	1530 mm ^{*3} 1540 mm ^{*4}
	Hátsó	1530 mm ^{*3} 1540 mm ^{*4}

- *1: Leszerelhető antennával felszerelt gépkocsi
 *2: Leszerelhető antenna nélküli gépkocsi
 *3: 225/45R17 abroncsokkal felszerelt gépkocsi
 *4: 225/45R17 abroncsok nélküli gépkocsi

■ Felszerelési pont/hátsó túlnyúlás a vonóhorog számára^{*1}

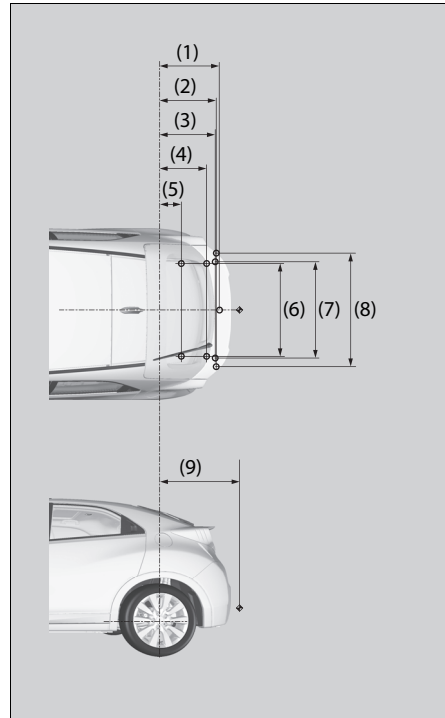

MEGJEGYZÉS:

1. A ○ jelzések a vonóhorog rögzítési pontjait jelölik.
2. A ◀ jelzés a vonóhorog csatlakozási pontját jelöli.

Sorsz.	Méretek
(1)	640 mm
(2)	606 mm
(3)	605 mm
(4)	521 mm
(5)	308 mm
(6)	1014 mm
(7)	1025 mm
(8)	1125 mm
(9)	909 mm

*1: Kivéve „S” kategóriába tartozó típusok

■ Max. Vontatási tömeg^{*1}

Fékkal rendelkező utánfutó	Kézi kapcsolású sebességváltós típusok	1400 kg
	Automata sebességváltós típusok	1000 kg
Fék nélküli utánfutó	Kézi kapcsolású sebességváltós típusok	500 kg
	Automata sebességváltós típusok	500 kg
A vonóhorog maximálisan megengedett függőleges terhelése		75 kg

*1: Kivéve „S” kategóriába tartozó típusok

Dízel kivitelek

■ Gépkocsi műszaki adatai

Típus	CIVIC	
Saját tömeg	1307-1425 kg	
Maximálisan megengedett tömeg	1870 kg	
Maximálisan megengedett tengelyterhelés	Első	1050 kg
	Hátso	845 kg

■ Motor műszaki adatai

Típus	Vízihűtésű, 4 ütemű DOHC i-DTEC dízelmotor turbófeltöltővel és intercoolerrel
Furat x löket	76,0 x 88,0 mm
Hengerűrtartalom	1597 cm ³
Sűrítési viszony	16.0 : 1

■ Üzemanyag

Üzemanyagtípusa:	EN590 szabványú gázolaj
Az üzemanyagtartály őrartartalma	50 ℓ

■ Akkumulátor

Kapacitás/Típus	56AH(5)/70AH(20)
-----------------	------------------

■ Mosófolydék

	2 ℓ ^{*1}
Tartály őrartartalma	2,5 ℓ ^{*2, *3}
	4,5 ℓ ^{*4}

- *1: Hátsó ablaktörő nélküli változat
- *2: Hátsó ablaktörővel felszerelt gépkocsi
- *3: Fényszórómosó nélküli gépkocsi
- *4: Fényszórómosóval rendelkező változat

■ Izzók

Fényszórók (tompított fény)	55 W (H7) ^{*1} LED ^{*2}
Fényszórók (távolsági fény)	55 W (H7)
Első ködlámpa ^{*3}	55 W (H11)
Első irányjelzők	21 W (borostyánsárga)
Nappali világítás	LED
Helyzetjelző lámpa	LED
Irányjelzők (a külső visszapillantón)	LED
Fék/Hátso lámpa	LED
Hátso irányjelző lámpák	16 W (borostyánsárga)
Tolatólámpák	16 W
Hátso ködfényszóró	21 W
Pótféklámpa	LED
Hátso rendszámábla-világítás	5 W
Belső világítás	
Térképolvasó lámpa ^{*3}	8 W
Tetővilágítás	8 W
Sminktükör világítás ^{*3}	2 W
Csomagtér-világítás	5 W
Kesztyűtartó világítás ^{*3}	3,4 W

- *1: Halogén fényszóróval szerelt gépkocsi
- *2: LED-es fényszóróval szerelt gépkocsi
- *3: Nem minden típusnál érhető el

■ Fék/tengelykapcsoló folyadék

Típus	DOT 3 vagy DOT 4 fékfolyadék
-------	------------------------------

■ Kézi kapcsolású sebességváltó folyadék

Típus	Honda kézi sebességváltó-folyadék (MTF)	
Mennyiség	Csere	1,9 ℓ

■ Motorolaj

Javasolt	Európai típusok	
	Honda dízelolaj #1.0 ACEA C2/C3 0W-30	
	Kivéve az európai típusokat	
	Honda dízelolaj #1.0 ACEA C2/C3 0W-30, 0W-40, 5W-30, 5W-40, 10W-30, 10W-40	
Mennyiség	Csere	4,3 ℓ
	Csere a szűrővel együtt	4,7 ℓ

■ Hűtőfolyadék

Típus	Honda négyévszakos fagyálló/2-es típusú hűtőfolyadék
Keverési arány	50/50 desztillált vízzel
Mennyiség	5,66 ℓ (csere a tágulási tartályban található 0,56 ℓ maradékkal együtt)

■ Gumiabroncs

Normál	Méret	205/55R16 91V 225/45R17 91W
	Nyomás	Lásd a címkét a vezető oldali ajtókereten
Vészpótkerék ^{*1}	Méret	T135/80D16 101M
	Nyomás kPa (bar)	420 (4,2)
Kerékméret	Normál	16 x 6 1/2J ^{*2} 17 x 7J ^{*3}
	Vészpótkerék ^{*1}	16 x 4T

*1: Mankókerékkel rendelkező változat

*2: 205/55R16 abroncsokkal felszerelt gépkocsi

*3: 225/45R17 abroncsokkal felszerelt gépkocsi

■ Honda TRK légkompresszor^{*1}

„A” súlyozású zajkibocsátás	80 ± 5 dB (A)
„A” súlyozású hangteljesítmény	91,5 ± 5 dB (A)

*1: Mankókerékkel rendelkező változat

■ Fék

Típus	Szervorásegítéses
Első	Belső hűtésű tárcsafék
Hátsó	Tömör tárcsa
Parkoló	Mechanikus

■ Méretek

Hosszúság		4370 mm
Szelesség		1770 mm ^{*1}
		1795 mm ^{*2}
Magasság	Antenna alapja	1440 mm ^{*1}
		1470 mm ^{*2}
Tengelytáv		2595 mm
Nyomtáv	Haladási irány	1530 mm ^{*3}
		1540 mm ^{*4}
	Hátsó	1530 mm ^{*3}
		1540 mm ^{*4}

*1: Leszerelhető antennával felszerelt gépkocsi

*2: Leszerelhető antenna nélküli gépkocsi

*3: 225/45R17 abroncsokkal felszerelt gépkocsi

*4: 225/45R17 abroncsok nélküli gépkocsi

■ Felszerelési pont/hátsó túlnyúlás a vonóhorog számára

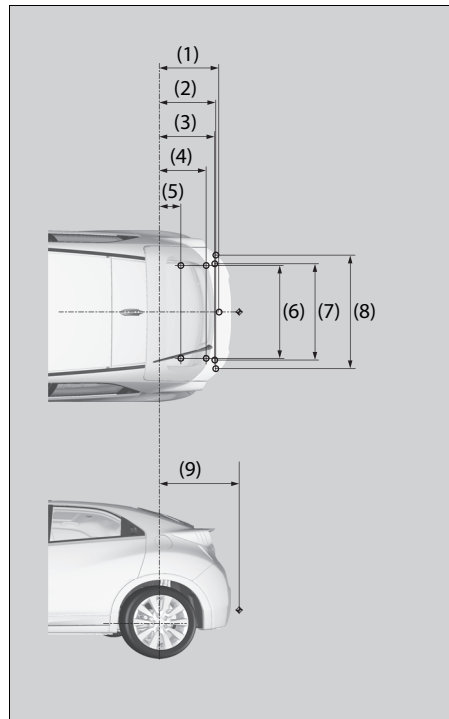

Sorsz. Méretek

(1)	640 mm
(2)	606 mm
(3)	605 mm
(4)	521 mm
(5)	308 mm
(6)	1014 mm
(7)	1025 mm
(8)	1125 mm
(9)	909 mm

■ Max. Vontatási tömeg

Fékkal rendelkező utánfutó	1400 kg
Fék nélküli utánfutó	500 kg
A vonóhorog maximálisan megengedett függőleges terhelése	75 kg

MEGJEGYZÉS:

1. A ○ jelzések a vonóhorog rögzítési pontjait jelölik.
2. A ◀ jelzés a vonóhorog csatlakozási pontját jelöli.

Gépkocsi-azonosító szám (alvázszám), motorszám és sebességváltó-szám

A gépkocsi egy 17 számjegyű alvázszámmal (VIN) rendelkezik, ez alapján regisztrálják a gépkocsit a jótállásra, valamint a licenclésre és biztosításhoz.

Gépkocsijának azonosítószáma (alvázszáma), motorszáma és sebességváltó-száma az alábbi helyeken található.

Benzines kivitelek (1,4 l motor)

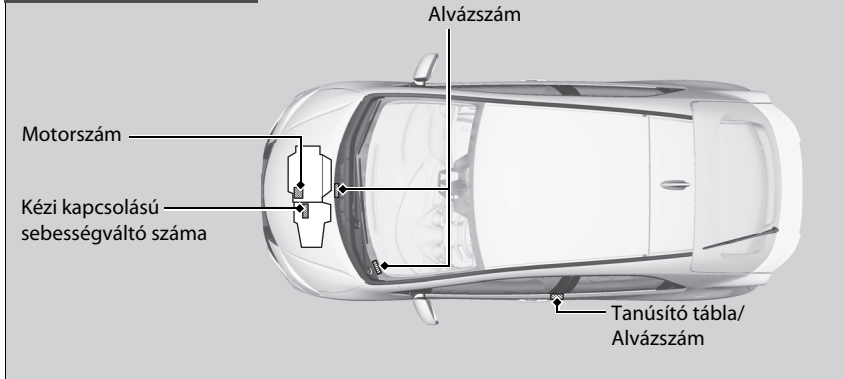

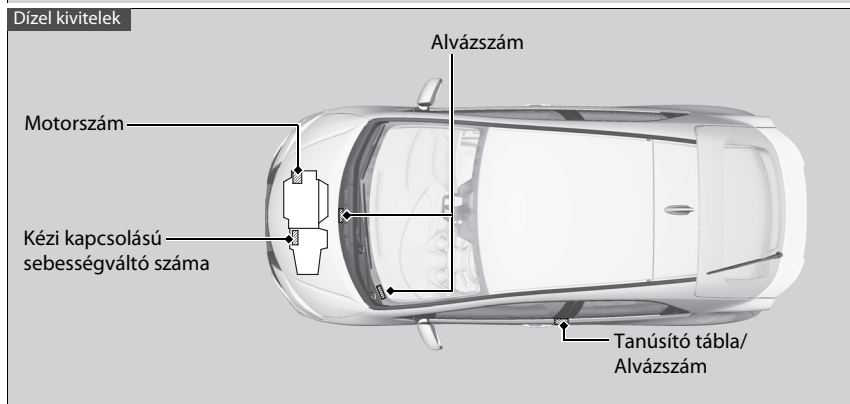
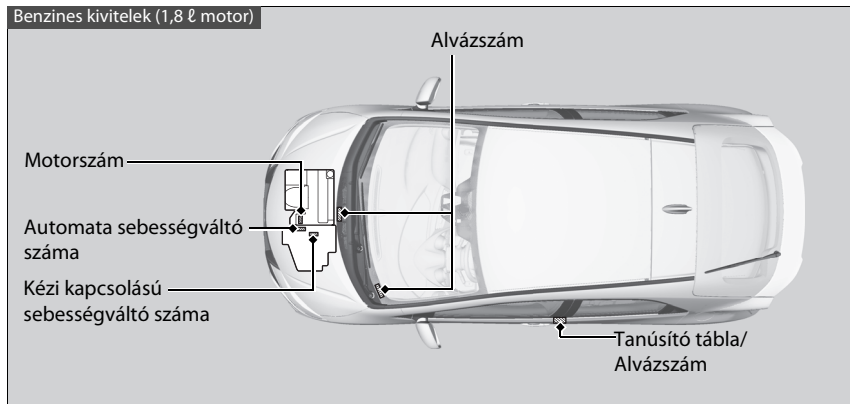

Rádióhullámokat kibocsátó berendezések*

A gépkocsi részét képező alábbi termékek és rendszerek működés közben rádióhullámokat bocsátanak ki.

Távírányító*	Indításgátló rendszer	Kulcs nélküli ajtónyitó rendszer*
		

» Rádióhullámokat kibocsátó berendezések*

Európai típusok

Távírányítóval rendelkező típusok

Kulcs nélküli ajtónyitó rendszerrel felszerelt típusok

EK-irányelvek

A táblázatban szereplő összes elem megfelel az R & TTE (Rádiós és telekommunikációs végberendezésekre és a megfelelőségük kölcsönös elismerésére vonatkozó) 1999/5/EK irányelv alapvető követelményeinek és egyéb vonatkozó szabályozásainak.

A megfelelőségi nyilatkozat az alábbi webcímentalálható:

<http://www.techinfo.honda-eu.com>

* Nem áll rendelkezésre minden modellen

Telefonkihangsító
rendszer*



▶▶ Rádióhullámokat kibocsátó berendezések*

Európai típusok

Telefonkihangsító rendszerrel rendelkező típusok

EK-irányelvek

A táblázatban szereplő összes elem megfelel az R & TTE (Rádiós és telekommunikációs végberendezésekre és a megfelelőségük kölcsönös elismerésére vonatkozó) 1999/5/EK irányelv alapvető követelményeinek és egyéb vonatkozó szabályzásainak.

A megfelelőségi nyilatkozat az alábbi webcímentálható:
<http://www.techinfo.honda-eu.com>

EC Declaration of Conformity



1. The undersigned, Mr. Ryoichi Hiraki, representing the manufacturers, herewith declares that the machinery described below fulfills all the relevant provisions of:

- The EC-directive 2006/42/EC on machinery

2. Description of the machinery

a) Generic denomination: Pantograph jack
b) Function: lifting motor vehicle

c) Model	d) Type
SNB	Honda Type-A
SJD	Honda Type-B
SZA	Honda Type-C
SAH	Honda Type-D
TP6	Honda Type-G

3. Manufacturer (1) : Honda Type-A/B/C/G
RIKENKAKI CO., LTD.
5-6-12 Chiyoda Sakado-shi,
Saitama 350-0214
JAPAN

4. Manufacturer (2) : Honda Type-D
CHANGZHOU RIKENSEIKO MACHINERY CO., LTD.
No. 1903 Zhongwu Ave. Zhonglou Changzou,
Jiangsu CHINA

5. Legal person authorised to compile the technical file :
Honda Motor Europe Ltd. Aalst Office
Wijngaardveld 1 (Noord V,
9300 Aalst - BELGIUM

6. References to harmonized standards	7. Other standards or specifications
EN1484:2000+A1:2008	

8. Done at: Saitama, Japan
9. Date: 1 December, 2009

Ryoichi Hiraki
President of RIKENKAKI CO., LTD.
President of CHANGZHOU RIKENSEIKO
MACHINERY CO., LTD.

Note: This declaration becomes invalid, if technical or operational modifications are introduced without the manufacturers consent.

Magyar (Hungarian)

EK megfelelőségi nyilatkozat

1. Alulírott, Mr. Ryoichi Hiraki, a gyártók képviselőjében ezzel kijelenti, hogy az alább megnevezett gép teljesíti:

• a gépekre vonatkozó 2006/42/EK irányelv összes vonatkozó előírását:

2. A gép leírása

a) Általános megnevezés : ollós emelő

b) Rendeltetés : gépkocsiemelő

c) Modell d) Típus

3. Gyártó (1)

4. Gyártó (2)

5. A műszaki dokumentáció összeállítására meghatalmazott jogi személy

6. Harmonizált szabványhivatkozások

7. Egyéb szabványok vagy műszaki jellemzők

8. Kiállítás helye 9. Kiállítás dátuma

A

A gépkocsi vontatása

Szükséghelyzet	558
A hátsó ülések döntése.....	184
A megfelelő biztonsági gyerekülés kiválasztása	66
A motor beindítása	368, 371
Segédindítás.....	538
A szélvédő és az ablakok páratlanítása	201, 204
ABS (Blokkolásgátló fékrendszer)	416
Ablakmosók	
Folyadék töltése/utántöltése	479
Kapcsoló.....	168
Ablakok (lehúzás és felhúzás).....	151
Ablaktörlő és ablakmosó	168
Abronsnyomás-figyelő rendszer	412
Visszajelző	87
Adalékanyagok, motorolaj.....	464, 466
Ajtó nyitása	136
Ajtók	133
Ajtó és csomagterajtó nyitás visszajelző.....	35, 86
Ajtók zárása/nyitása bentről	142
Ajtók zárása/nyitása kintről.....	136
Kizárásvédelmi rendszer.....	138
kulcsok	133
Akkumulátor	502
Karbantartás (Akkumulátor ellenőrzése).....	502
Karbantartás (Csere).....	503
Segédindítás.....	538
Töltőrendszer-visszajelző.....	82, 546
Alacsony akkufeszültség	546
Alacsony olajnyomás visszajelzője	546

Alacsony olajszint	100
Alacsony üzemanyagszint visszajelzője	84
Alsó rögzítések	68
AM/FM rádió	217, 263
Audiorendszer	208
Ajánlott CD lemezek	294
Ajánlott készülékek	296
Audiorendszer-antenna.....	212
Audio-távvezérlők.....	213
Audió/Információs képernyő	245
Általános információk	294
Biztonsági kód.....	211
Hangbeállítás.....	216, 260
HDMI™ Port.....	210
Hibaüzenetek.....	290
iPod és iPhone típus kompatibilitása	296
Kiegészítő bemeneti csatlakozó	210
Kijelzőbeállítás.....	261
Lopás elleni védelem.....	211
MP3/WMA/AAC	228, 236, 276
Távvezérlők	213
USB csatlakozó.....	209
USB-flash meghajtók	296
Visszakapcsolás.....	211
Távvezérlők	213
Audio-távvezérlők	213
Automata sebességváltás	375
Automata sebességváltó	
A sebességváltó kar használata.....	20, 376, 377
A sebességváltó kart nem lehet mozgatni	541
Folyadék.....	476
Kickdown	375

Kúszás	375
Sebességváltás	376
Szekvenciális váltási mód	378
Automatikus alapjárat-leállítás	384
Automatikus alapjárat-leállítás visszajelző	92
Automatikus alapjárat-leállítás visszajelzője	92
Az összes beállítás alaphelyzetbe állítása	314
Azonosítószámok	
Alvászám.....	575

Á

Állítható sebességkorlátozó	391
Állítható sebességkorlátozóhoz tartozó visszajelző	91
Átlagos üzemanyag-takarékosság	115
Átlagsebesség	115

B

Beállítás

Első ülések.....	178
Fejtámlák.....	181
Fényszóró.....	164, 480
Hátsó ülések.....	184
Hőmérséklet.....	116
Kormánykerék.....	174
Tükrök.....	175
Belső tisztítás	510
Belső világítás	187
Belső visszapillantó tükör	175

Belső visszapillantó tükrök.....	176	Biztonsági rendszer.....	147	Csomagrögzítő kampók.....	195
Benzin	22, 436	Biztonsági riasztórendszerhez tartozó		Csomagtartó	
Aktuális üzemanyag-takarékosság.....	115	visszajelző.....	90	Izzó.....	491
Alacsony üzemanyagszintre figyelmeztető		Indításgátló rendszerhez tartozó visszajelző.....	89	Csomagtartó fedele	198
visszajelző.....	84	Biztonsági üzenet	29	Csomagtérajtó	
Információk.....	436	Biztonsági zár funkció	150	Nem nyitható.....	560
Mérőműszer.....	112	Biztonságos vezetés	31	Nyitás/Zárás.....	144
Takarékosság.....	440	Biztosítékok	551		
Tankolás.....	436	Elhelyezkedés.....	551, 553, 554, 556		
Billenőkapcsolók		Ellenőrzés és csere.....	557	D	
(szekvenciális váltási mód).....	20, 378	Blokkolásgátló fékrendszer (ABS)	416	DAB.....	224, 267
Biztonsági ellenőrzés	35	Visszajelző.....	84	Defektre figyelmeztető rendszer	
Biztonsági gyerekülés	60	Bluetooth® audió	240, 279	Kalibrálás.....	412
A biztonsági gyerekülés beszerelése				Deréktámasz	179
medence-, vállöv segítségével.....	70	C			
A biztonsági gyerekülés kiválasztása.....	66	CD-lejátszó.....	228, 270	E	
Biztonsági gyerekülés csecsemőknek.....	63			ECON gomb.....	387
Biztonsági gyerekülés kisgyermekeknek.....	65	CH		Elakadásjelző gomb.....	2, 3
Hátrafelé néző gyermekülés.....	63	City-Brake ütközést megelőző rendszer	418	Elektromos szervokormány (EPS) rendszer	
Nagyobb gyermekek.....	73	Visszajelző.....	96, 97	Visszajelző.....	87, 548
Rögzítőszij használata.....	72	Cs		Elhaladásérzékelő	159
Ülésmagasítók.....	74	Csere		Előírt üzemanyag	436, 437
Biztonsági övek	36	Ablaktörlőgumi.....	493, 495	Első ajtók nyitása az utastérből	142
A biztonsági gyerekülés beszerelése		Akkumulátor.....	503	Első ködfényszóróhoz tartozó visszajelző	89
medence-, vállöv segítségével.....	70	Biztosítékok.....	551, 553, 554, 556	Első légzsákok (SRS)	49
A vállrögzítési pont beállítása.....	43	Gumiabroncs.....	517	Első ülések	
Becsatolás.....	41	Izzók.....	480	Beállítás.....	178
Ellenőrzés.....	45	Csomagok szállítása	359, 361	Eltelt idő.....	115
Emlékeztető.....	39			EPS (Elektromos szervokormány) rendszer	87, 548
Figyelmeztető lámpa.....	39, 83				
Várandós nők.....	44				

F

Fedélzeti alkalmazások.....	283
Fejtámlák.....	181
Felfelé/lefelé váltás visszajelzője.....	91
Fékkrendszer.....	414
ABS (blokkolásgátló fékkrendszer).....	416
Fékrásegítő rendszer.....	417
Folyadék.....	478
Lábfék.....	415
Rögzítőfék.....	414
Visszajelző.....	547
visszajelző (vörös).....	80
Fékkrendszer-visszajelző (borostyánsárga).....	80
Fényerő-szabályozás (műszerfal).....	172
Fényszóró	
Automatikus működés.....	160
Írány.....	480
Fényszórók.....	159
Működés.....	159
Sötétítés.....	159
Távolsági fényszóró.....	165
Fényszórómagasság-beállító.....	164
Figyelmeztető címkek.....	77
Figyelmeztető és információs üzenetek.....	98
Figyelmeztető lámpa bekapcsol/villog.....	546
Fokozatválasztó kar.....	376, 381
Működés.....	376, 381
Folyadékok	
Ablakmosó folyadék.....	479
Automata sebességváltó.....	476
Fék/tengelykapcsoló.....	478

Hűtőfolyadék.....	471, 474
Kézi kapcsolású sebességváltó.....	477
Fordulatszámmerő.....	112
Funkciók.....	207
Fűtés (ülés).....	199
Fűtött külső visszapillantó tükrök.....	173

G

Gazdaságos vezetést segítő rendszer.....	9
Gázolaj.....	23, 437
Gépkocsi-azonosító számok.....	575
Gumiabroncs	
Felcserélés.....	500
Lyuk (Gumidefekt).....	517
Gumiabroncsok.....	497
Ellenőrzés.....	497
Ellenőrzés és karbantartás.....	497
Hólánccok.....	501
Ideiglenes javítókészlet (TRK).....	525
Kopásjelzők.....	498
Légnyomás.....	567, 570, 573
Pótkerék.....	517, 567, 570, 573
Téli.....	501
Gumidefekt.....	517

Gy

Gyermekbiztonság	
Biztonsági gyerekzár.....	143
Gyermekek biztonsága.....	60

Gyújtáskapcsoló.....	155
Gyújtógyertyák.....	566, 569

H

Halogén izzók.....	480, 483
Hátsó ködfényszóró visszajelzője.....	89
Hátsó páratlanító/Fűtött külső visszapillantó tükrő gombja.....	173
Hátsó ülések (dönthető).....	184
Hátsó ülések (visszaállítás).....	185
Hátsó üléspárnák felhajtása.....	185
Háttérkép.....	126, 248
HDMI™.....	281
HFT (Telefonkihangosító).....	315, 339
Hibaelhárítás	
Kiegett biztosíték.....	551, 553, 554, 556
Nem mozdul.....	541
Túlmelegedés.....	542
Vontatás szükséghelyzetben.....	558
Hibakeresés.....	515
A fékpedál remeg.....	26
A hátsó ajtó nem nyílik.....	26
A motor nem indul.....	534
Figyelmeztető lámpák.....	80
Hangjelzés hallható az ajtó kinyitásakor.....	27
Lyuk/Gumidefekt.....	517, 525
Zaj fékezéskor.....	27
Holtterfigyelő rendszer.....	409
Visszajelző.....	95
Honda TRK.....	525

Hőmérséklet			
Külső hőmérséklet kijelzése.....	116		
Hőmérséklet-érzékelő.....	116, 205		
Hűtő.....	473		
Hűtőfolyadék.....	471, 474		
Hűtő töltése.....	473		
Póttartály töltése.....	472		
Tágulási tartály töltése.....	475		
Túlmelegedés.....	542		
Hűtőfolyadék (Motor)			
Hűtő töltése.....	473		
Hűtőfolyadék (motor)			
Túlmelegedés.....	542		
I			
Ideiglenes javítókészlet (TRK).....	525		
Idő (beállítás).....	132		
INDÍTÓ/LEÁLLÍTÓ gomb.....	156		
Indításgátló rendszer.....	147		
Visszajelző.....	89		
Intelligens többfunkciós kijelző.....	113		
Interior Rearview Mirror.....	175		
Irányjelzők.....	159		
visszajelzők (műszerfal).....	88		
Izzítógyertyák visszajelző.....	84		
Izzócsere.....	480		
Belső világítás.....	490		
Csomagtartó-világítás.....	491		
Első irányjelző lámpák.....	485		
Első ködlámpák.....	483		
Fék/hátsó lámpák.....	487		
Fényszóró.....	480		
Hátsó irányjelző lámpák.....	486		
Hátsó ködfényszóró.....	489		
Hátsó rendszám-tábla-világítások.....	488		
Helyzetjelző lámpák.....	484		
Kesztyűtartó-világítás.....	492		
Nappali menetfény.....	484		
Oldalsó irányjelző lámpák.....	485		
Pótféklámpa.....	488		
Sminktükör-világítás.....	491		
Tetővilágítás.....	490		
Térképlámpa.....	490		
Tolatólámpák.....	487		
Izzók műszaki adatai.....	566, 569, 572		
K			
Kapcsolók (a kormánykerék körül).....	2, 3, 4, 155		
Karbantartás.....	443		
A motorháztető alatt.....	460		
Akkumulátor.....	502		
Biztonság.....	445		
Fék/tengelykapcsoló-folyadék.....	478		
Gumiabroncsok.....	497		
Hűtő.....	473		
Hűtőfolyadék.....	471, 474		
Izzócsere.....	480		
Légkondicionáló.....	508		
Olaj.....	467		
óvintézkedések.....	444		
Sebességváltó-folyadék.....	476		
Távirányító.....	506		
Tisztítás.....	510		
Kartámasz.....	186		
Kenőanyagok táblázata.....	567, 570, 573		
Kerékanyakulcs (tekerőkar).....	522		
Kesztyűtartó.....	189		
Kezelőszervek.....	131		
Kickdown (Automata sebességváltó).....	375		
Kiegészítő bemeneti csatlakozó.....	210		
Kiegészítő felszerelések, átalakítások.....	441		
Kiegészítő tápaljzat.....	193		
Kiegészítő utasvédelmi rendszer (SRS).....	49		
Kihangosító (HFT)			
A rendszertartalom törlése.....	328		
Automatikus átvitel.....	327		
Biztonsági PIN kód létrehozása.....	326		
Gyorstárcsázás.....	330		
HFT állapotkijelző.....	316		
HFT gombok.....	315		
HFT-menük.....	317		
Hívásfogadás.....	337		
Híváskezdeményezés.....	333		
Hívó azonosítóadatai.....	327		
Lehetőségek hívás közben.....	338		
Telefonbeállítás.....	321		
Kijelző/információs gomb.....	113		
Kilóméter-számláló.....	114		
Kipufogógázzal kapcsolatos veszélyek (szén-monoxid).....	76		
Kitolatást segítő rendszer (CTA).....	430		

Kizáróvédelmi rendszer	138
Kocsimelő (Kerékanyakulcs)	521
Konzolrekesz	189
Kopásjelzők (Gumiabroncs)	498
Kopott gumiabroncsok	497
Kormánykerék	
Beállítás	174
Közlekedési táblákat felismerő rendszer	402
Kis ikonok be- és kikapcsolása	405
Kulcs	
Azonosítócímké	135
Hátsó ajtó nem nyílik	143
Távírányító	136
Kulcsazonosító-címke	135
Kulcsok	133
Kizáróvédelem	138
Nem fordulnak el	26
Típusok és funkciók	133
Kúszás (Automata sebességváltó)	375
Külső ápolás (tisztítás)	512
Külső hőmérséklet kijelzése	116
Külső tisztítás	512
Külső visszapiillantó tükrök	176

L

Lapátok és szélvédőmosó	
Ablaktörlőlapátok ellenőrzése és cseréje	493
Lábfék	415
Lehúzás/felhúzás	
Elektromos ablakemelő	151

Lejátszás Bluetooth® audio	240, 279
Lejátszás iPod készülékről	232, 273
Lemerült akkumulátor	538
Légkondicionáló rendszer	200
A szélvédő és az ablakok páratlanítása	201, 204
Az automata légkondicionáló használata	200, 203
Érzékelők	205
Keringetés/Friss levegő üzemmód	201, 204
Keringetés/friss levegő üzemmód	201, 204
Por- és pollenszűrő	508
Szinkronizált mód	202
Üzemmód váltása	200, 203
Légkondicionáló rendszer (klímarendszer)	200
Légnyomás	567, 570, 573
Légzsákok	47
Első légzsákok (SRS)	49
Eseményadat-rögzítő	28
Érzékelők	47
Légzsák karbantartása	59
Oldallégzsákok	54
Oldalsó függőnylégzsákok	56
Utasoldali első légzsák kikapcsolás visszajelző ..	58
Ütközés után	50
Visszajelzők	57, 85

Ly

Lyuk (Gumiabroncs)	517
---------------------------------	-----

M

M (szekvenciális váltási mód) visszajelző	83
Mankókerék esetén	517, 567, 570, 573
Maximálisan megengedett tömeg	361
MENU gomb	245
Megállás	424
Meghibásodás-visszajelző	81, 547
Menetstabilizáló (VSA) rendszer visszajelzője	86
Menetstabilizátor (VSA)	406
Mérőberendezések, mérőműszerek	112
MOTORINDÍTÁS/LEÁLLÍTÁS gomb	156
Motor	
Hűtőfolyadék	471, 474
Indítás	368, 371
Kapcsoló hangjelzés	155
Olaj	464, 466
Segédindítás	538
Motor indítása	
Nem indul	534
Motorindítás	
Motorkapcsoló hangjelzés	155
Motorolaj	464, 466
Ajánlott motorolaj	464, 466
Alacsony olajnyomásra emlékeztető visszajelző	81, 546
Alacsonyolajszint-visszajelző	550
Ellenőrzés	467
Töltés	470
Módosítások (és Tartozékok)	441
MP3	228, 236, 270, 276
MP3/WMA/AAC	270, 276

MT.....	381
Műszaki adatok.....	566
Műszerek.....	112
Műszerfal.....	79
Fényerő-szabályozás.....	172

N

Napi kilométer számlálója.....	114
Nappali világítás.....	167

Ny

Nyelv (HFT).....	316, 341
Nyitás/csökés	
Csomagtérajtó.....	144
Napellenző.....	154
Nyitás/Zárás	
Motorháztető.....	463
Nyílt forráskódú licencek.....	298

O

Okostelefon csatlakoztatása.....	284
Olaj (motor).....	464, 466
Ajánlott motorolaj.....	464, 466
Alacsony olajnyomásra emlékeztető visszajelző.....	81, 546
Alacsonyolajszint-visszajelző.....	100, 550
Ellenőrzés.....	467
Töltés.....	470
Vízszoktatás.....	464, 466

Oldalsó tárolórekesz.....	195
Oldaltámasz.....	179

Ó

Óra.....	132
Óra beállítása.....	132
Óvintézkedések vezetés közben	
Vezetés esőben.....	374

P

Padlóba süllyesztett tárolórekesz.....	196
Parkolászérzékelő rendszer.....	425
PGM-FI szimbólum.....	109, 550
Poggyász (terhelhetőségi határ).....	361
Pohártartók.....	190
Por- és pollen szűrő.....	508
Pótkerék.....	517, 567, 570, 573

R

Rádió.....	217, 263
Rádió (AM/FM).....	217, 263
Rádió (DAB).....	224, 267
Rádióhullámokat kibocsátó berendezések.....	577
Ráfutásos ütközésre figyelmeztető rendszer.....	395
Visszajelző.....	93
RDS - Rádió adatszolgáltató rendszer.....	219, 265
RDS (Rádió adatszolgáltató rendszer).....	219, 265
Rendszerüzenet visszajelzője.....	88
Rögzítőfék.....	414

Rögzítőfék és fékrendszer visszajelző.....	547
Rögzítőfék és fékrendszer-visszajelző (vörös).....	80
Ruhaakasztó.....	194

S

Sávelhagyásra figyelmeztető rendszer.....	399
Gomb.....	400
Visszajelző.....	94
SEL/RESET gomb.....	114
Sebességfokozat-visszajelző.....	83
Sebességkorlátozó, állítható.....	391
Sebességmérő.....	112
Sebességtartó.....	388
Visszajelző.....	91
Sebességtartó fő visszajelzője.....	91
Sebességváltás (Sebességváltó).....	376, 381
Sebességváltó.....	376, 381
Automata.....	375, 376
Folyadék.....	476, 477
M (szekvenciális váltási mód) visszajelző.....	83
Manuális.....	381
Sebességfokozat-visszajelző.....	83
Sebességváltó kar helyzetvisszajelző.....	82, 377
Szekvenciális váltási mód.....	378
Sebességváltó kar helyzetvisszajelző.....	82, 377
Sebességváltó kar pozíciói	
Automata sebességváltó.....	376
Kézi kapcsolású sebességváltó.....	381
Segédindítás.....	538
Side airbag system.....	54

Side curtain airbag system	56
Siri Eyes Free	289
Sminktükörk.....	7
Sötétítés	
Fényszórók.....	159
SRS légszákak (légszákak).....	49

Sz

Szabályozások.....	577
Számok (azonosító).....	575
Szekvenciális váltási mód.....	378
Szellőztetés.....	200, 203
Szerszámok.....	516
Szélvédő	
Ablaktörlőlapátok.....	493
Fagy-/páramentesítés.....	201, 204
Mosófolyadék.....	479
Tisztítás.....	513
Törlők és mosók.....	168
Szén-monoxid-gáz.....	76
Szinkronizált mód.....	202
Szintjelző pálca (motorolaj).....	468
Szőnyegek.....	511
Szűrő	
Por- és pollenszűrő.....	508
Üzemanyag.....	479

T

Tankolás.....	436
---------------	-----

Alacsony üzemanyagszintre figyelmeztető visszajelző.....	84
Benzin.....	436, 566, 569
Gázolaj.....	437, 572
Üzemanyagszint-mérő.....	112
Tanksapka.....	22, 438
Távírányító.....	136
Távolsági fényszóró támogató rendszer.....	165
Távolsági fényszóró visszajelző.....	88
Távolságifényszórótámogató-visszajelző.....	92
Telefonkihangosító (HFT).....	315
Mobiltelefonkönyv és hívási előzmények automatikus importálása.....	329
Telefonkihangosító (HFT) rendszer.....	339
Csengőhang.....	349
Gyorstárcsázás.....	351
HFT állapotkijelző.....	341
HFT gombok.....	339
HFT-menük.....	342
Hívásfogadás.....	356
Híváskezdeményezés.....	353
Lehetőségek hívás közben.....	356
Manuális működtetésre vonatkozó korlátozások.....	316, 341
Menük.....	342
Mobiltelefonkönyv és hívási előzmények automatikus importálása.....	350
Telefonbeállítás.....	345
Tengelykapcsoló-folyadék.....	478
Terhelhetőségi határ.....	361
Testre szabható funkciók.....	299

Testreszabható funkciók.....	117
Téli gumibroncsok	
Hólánccok.....	501
Térképlámpa.....	188
Tolatókamera.....	435
Töltés	
Hűtőfolyadék.....	471, 474
Mosóberendezés.....	479
Motorolaj.....	470
Töltőrendszer visszajelzője.....	82, 546
TRK.....	525
Trip Meter Reset (Napi kilométer-számláló nullázása).....	114
Túlmelegedés.....	542
Tükrök.....	175
Ajtó.....	176
Beállítás.....	175
Belső visszapiillantó.....	175
Külső.....	176

U

Ultrahangos érzékelők.....	149
USB csatlakozó.....	209
USB flash meghajtók.....	236, 276, 296
Utasoldali első légszák kikapcsolt állapotának visszajelző lámpája.....	58
Utánfutó vonatása.....	362
Terhelhetőségi határ.....	362
Vonatatófelszerelés és tartozékok.....	364

Ü

Ülések.....	178
Beállítás.....	178
Első ülések.....	178
Hátsó ülések.....	184
Ülésfűtés.....	199
Ülésfűtés.....	199
Ülőmagasítók (gyermekeknek).....	74
Üvegfelület (ápolás).....	513
Üzemanyag.....	436
Ajánlott.....	436, 437
aktuális üzemanyag-takarékosság.....	115
alacsony üzemanyagszintre figyelmeztető visszajelző.....	84
Hatótávolság.....	115
Takarékosság.....	440
Tankolás.....	436
Üzemanyag betöltő nyílás ajtaja.....	22, 23, 438, 439
Üzemanyagszint	
Mérőműszer.....	112
Üzemanyag-takarékosság.....	440

V

Választógomb (audió).....	215
Vállrögítési pont.....	43
Váltókar	
Kioldás.....	541
Nem mozdul.....	541
Várandós nők.....	44
Vezetés.....	357

A motor beindítása.....	368, 371
Automata sebességváltó.....	375
Fékezés.....	414
Fokozatváltás.....	376, 381
Sebességtartó rendszer.....	388
Vészfékezésjelző.....	423
Vészvillogó.....	558
Videó lejátszása.....	281
Világítás.....	159, 480
Automata.....	160
Bekapcsolt lámpákra figyelmeztető fény.....	89
Belső.....	187
Izzócsere.....	480
irányjelzők.....	159
Ködfényszóró.....	162
Nappali menetfény.....	167
Távolsági fényszóróhoz tartozó visszajelző.....	88
Távolságifényszórótámogató-visszajelző.....	92
Világításkapcsolók.....	159
Világítás szabályozás	
gomb.....	172
Visszajelzők.....	80
ABS (blokkolásgátló fékrendszer).....	84
Ajtó és csomagterajtó nyitása.....	86
Alacsony abroncsnyomásra/defektre figyelmeztető rendszer.....	87
Alacsony olajnyomás.....	81
Alacsony üzemanyagszint.....	84
Automatikus alapjárat-leállítás.....	92
Automatikus üresjárati leállító rendszer.....	92
Állítható sebességkorlátozó.....	91

Bekapcsolt lámpák.....	89
Biztonsági riasztórendszer.....	90
Biztonságiövlékeztető.....	83
City-Brake ütközést megelőző rendszer (CTBA).....	96, 97
ECON üzemmód.....	90
Elektromos kormánysservo (EPS).....	87
első ködfényszóró.....	89
Felfelé/lefelé váltás.....	91
fékrendszer (borostyánsárga).....	80
Hátsó ködfényszóró.....	89
Holttérfigyelő.....	411
Holttérfigyelő rendszer.....	95
Indításgátló rendszer.....	89
Izzítógyertyák.....	84
irányjelző.....	88
Kiegészítő utasvédelmi rendszer.....	85
Kulcs nélküli ajtónyitó rendszer.....	90
M (szekvenciális váltási mód).....	83
Meghibásodást jelző lámpa.....	81
Ráfutásos ütközésre figyelmeztető rendszer.....	93
Rendszerüzenet.....	88
Rögzítőfék és fékrendszer (vörös).....	80
Sávellenyomásra figyelmeztető rendszer.....	94
Sebességfokozat.....	83
Sebességtartó fő.....	91, 388, 389
Sebességváltó.....	82
Sebességváltó kar helyzete.....	82
Távolsági fényszóró.....	88
Távolsági fényszóró támogató.....	92
Töltőrendszer.....	82

Utasoldali első légszák be/ki.....	85
VSA (Menetstabilizátor) rendszer	86
VSA KI.....	86
VSA OFF (KI).....	407
vészvillogó.....	88
Viszkózitás (olaj)	464, 466, 567, 570, 573
VSA (Menetstabilizátor)	406
Kikapcsolás-visszajelző.....	86
Kikapcsológomb.....	407

W

WAV	276
Watt	566, 569, 572
Wi-Fi csatlakozás	287
WMA	228, 236, 270, 276

Z

Zárás/Nyitás	133
Kulcsok.....	133
Zárás/nyitás	
Bentről.....	142
Biztonsági gyerekzár.....	143
Kintről	136
Kulccsal	138

